

（此页非正文，无需印刷）

材质：铜版纸105g，彩色双面印刷

成品尺寸：210*145

空气净化器

KJ290G-F31

使用说明书



更换滤网请微信扫码



微信扫一扫，服务立马到

使用产品前请仔细阅读本使用说明书，并请妥善保管

声明

本产品执行标准：GB 4706.1-2005、GB 4706.45-2008、GB 21551.3-2010、GB/T 18801-2015。

随着产品的技术革新与改进，与本产品相同型号的产品说明书内容可能会有所更改，更新部分恕不另行通知。

本说明书中展示的所有图例均以标准型号净化器的外观为基础，仅用作示例说明用途，实际外观请以所购买的产品为准。

由于产品改良，部分参数可能有所更改，更改后的参数对本产品无溯及力，请以本产品铭牌参数为准。

本说明书内容如有变动，我司通过公司官网进行公告通知，恕不另行逐一通知；除非公告通知中明确说明，原则上变动内容对本产品无溯及力。

本说明书相关条款解释权归属广东美的环境电器制造有限公司。

| 目录

注意事项	-----	2
产品简介	-----	3
安 装	-----	4
使 用	-----	5
维 护	-----	8
技术参数	-----	9
产品中有害物质的名称及含量	-----	9
故障自检	-----	10
检测报告	-----	11
保 修 卡	-----	12

| 注意事项

维 护

- 必须由专业人员修理
- 移动、清洁或拆卸净化器时，必须停止运行，并断开供电电源
- 禁止擅自更换电源线，如果电源软线损坏，为了避免危险，必须由其制造商、维修部门或类似部门的专业人员更换
- 滤网需定期更换，更换滤网请微信扫码或拨打服务热线 400-8899-315 购买

使 用

- 请勿用湿手操作
- 请勿用力按压机器顶部控制板
- 请勿在机器顶部放置物品
- 请勿在空气进、出口处插入异物

使用限制

- 禁止在净化器使用场所存放易燃易爆气体
- 避免阳光长期直射
- 禁止在浴室等湿气较重且易淋到水的场所使用
- 请勿把本机放置在倾斜或其它不平稳的地方
- 请勿在有油烟的环境中使用本机，如厨房等
- 请勿在室外使用本机

产品简介

空气质量灯

光感传感器

净化量滑动条

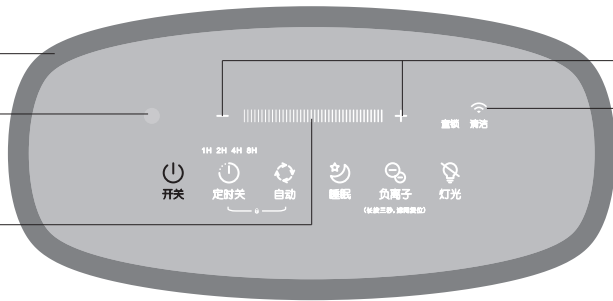

净化量按键

网络连接灯

温馨提示：当净化器控制面板在顶部位置时断电，重新上电后，因电机复位寻找定位导致面板振动，此为正常现象

显示控制板

复合滤网

后盖

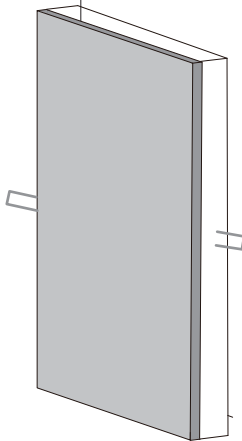
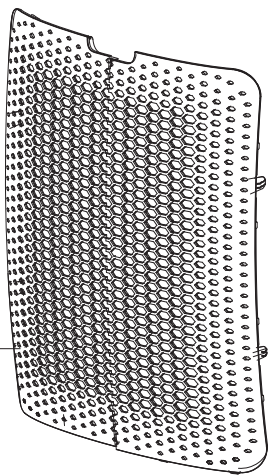

出风口

提手

微尘传感器

进风口

电源线绕线柱

为方便存放，长期不使用时，可将电源线绕到此处，并将插头插入下方的插孔内

安装

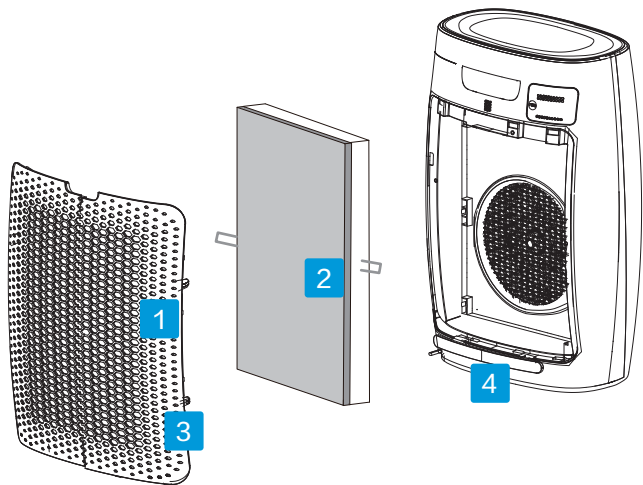

4 安装底脚

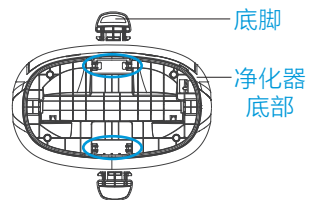

将净化器倒立，将两个底脚插入机身底部两个卡扣处

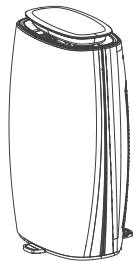

1 取下后盖

抓住扣手位置向外拉并向上提，取下后盖

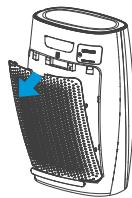

2 安装滤网

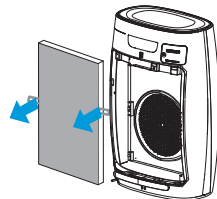

双手握住滤网组件两侧拉带，取出滤网组件

请确保滤网组件正反面的正确安装。

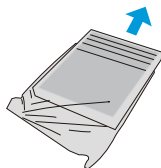

按滤网顶部所示箭头方向装好滤网组件

3 安装后盖



将后盖底部卡扣插入机体底部卡槽

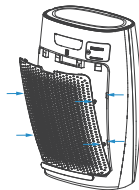

双手同步按压左右两侧，将左右4个卡扣卡入机体内

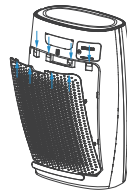

双手同步按压顶部，将顶部4个卡扣卡入机体内

使用

光感功能

自动模式下，当产品置于光线较弱环境中时，光感传感器感知周围环境变暗，自动进入睡眠模式。

定时关按键

依次按此键，定时设定为 1H → 2H → 4H → 8H → 关闭定时

自动按键

按此键进入自动模式，再按退出

注：自动模式下，净化器根据传感器探知数据（微尘、异味浓度）来自动调整净化量；根据光感传感器感知环境亮度数据自动调整净化量及指示灯亮度。

开关按键

按此键开机，再按关机

净化量按键及净化量滑动条

按此键调整净化量

灯光按键

按此键灯光显示亮，关闭空气质量灯，再按开启空气质量灯

负离子按键

按此键开启负离子功能，再按关闭

当“清洁”显示亮时，提示需清洁滤网，清洁滤网后，按负离子键3秒，重新开始计时

睡眠按键

按此键开启睡眠模式，再按关闭

童锁按键

同时按【“定时关”“自动”】键1秒，开启童锁功能，此时按其它按键净化器保持当前模式继续运行，再次按压取消童锁功能

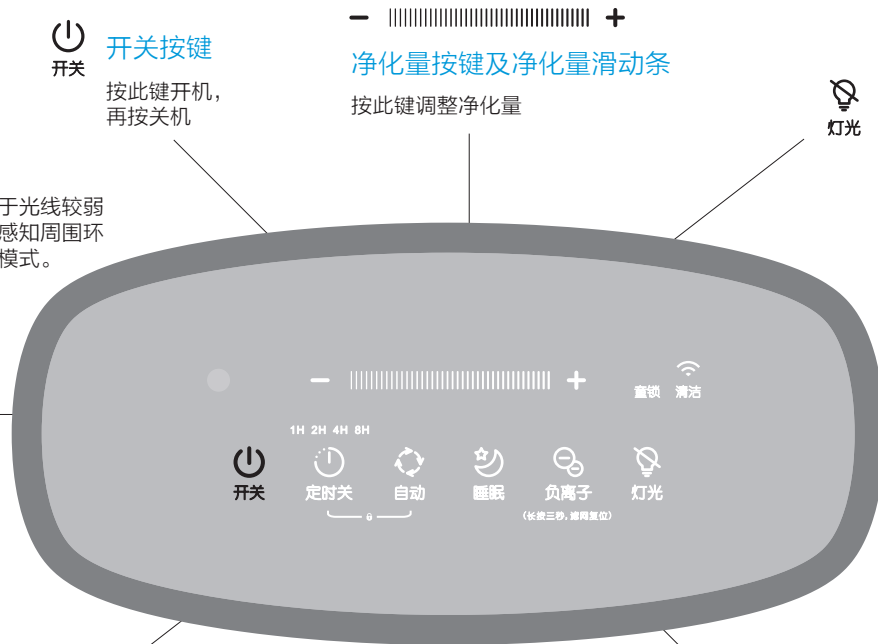

| 使用

空气质量提示功能

净化器通过“微尘传感器”检测空气中的颗粒物，通过“异味传感器”检测异味，空气质量灯提示空气综合质量（微尘与异味）。

空气质量（微尘与异味）	空气质量灯颜色
良好 / GOOD	蓝灯
一般 / NORMAL	橙灯
差 / BAD	红灯

净化器接通电源后，在最初的三分钟内，传感器需要预热，预热完成后自动进入正常状态。

正确摆放

为达到更好的净化效果及避免金属屏蔽效应影响通信，使用时，请确保空气净化器距离墙壁等遮挡物30cm以上，且与金属/家电需保持50cm以上距离。

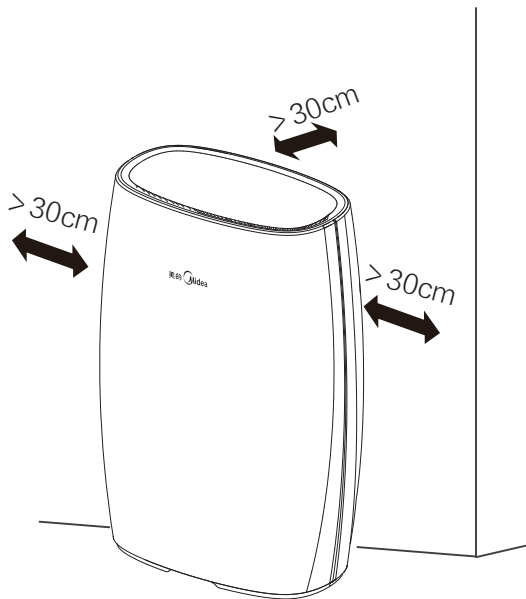

使用

美的物联网家电内置高性能Wi-Fi模块，配合智能手机和无线路由器，可使用美的空气管家或美居APP软件实现对物联网家电的远程和局域网控制。
(2G/3G/4G网络下使用美的空气管家或美居APP进行家电控制操作，会产生通信流量)

美的空气管家（专业版）

美的空气管家专注于空气类产品的基础控制与特色应用。

下载安装

扫描右侧二维码或在应用市场搜索“美的空气管家”，下载安装APP软件。

美的空气管家APP下载安装后只需注册账号、添加设备后即可使用；或使用美居APP账号直接登录使用。

(详见操作指引或APP中的“使用帮助”)



美的空气管家APP
下载

操作指引

扫描右侧二维码查看网页版“美的空气管家使用帮助”。

随着产品技术的革新与改进，美的空气管家APP内容可能会有所变更，请以APP实际操作为准。



美的空气管家APP
使用帮助

美居（通用版）

美居APP适用于美的全品类产品基础控制。

下载安装

扫描右侧二维码或在应用市场搜索“美居”，下载安装美居APP软件。

美居APP下载安装后只需注册账号、添加设备后即可使用。

(详见操作指引或APP“我”中的“使用帮助”)



美居APP下载

操作指引

扫描右侧二维码查看网页版“美居APP使用帮助”。

随着产品技术的革新与改进，美居APP内容可能会有所变更，请以APP实际操作为准。



美居APP使用帮助

维护

清理或其他维护之前，净化器必须断开供电电源

滤网清洁/更换

清洁

当显示面板清洁显示亮时，提示需清洁滤网



用吸尘器或毛刷清洁滤网



当滤网出现破损或不能达到过滤效果时，建议更换滤网；
请选择与本机型号匹配的滤网进行更换，请从经销商处购买，或微信扫码，或拨打本公司服务热线 400-8899-315 购买。



安装滤网
详见“安装”部分



负离子

(长按三秒，滤网复位)

按负离子键3秒，重新开始计时

- 建议两周清洁一次滤网，半年更换一次滤网（可根据使用环境调整清洁及更换周期）；
- 不能水洗滤网；
- 滤网清洁时建议使用较小的柔软毛刷或者家用吸尘器；
- 使用毛刷清洁时，应顺着滤网横向刷，尽量避免竖向刷，以免损坏滤网；
- 使用吸尘器清洁时，应保持吸风口距离滤网表面5-10mm，以免损坏滤网。
- 在香烟、烤肉等产生的强烈气味下使用时，数周内或数月内滤网可能会有异味产生。这时请清洁并晾晒滤网（2-5天）。如果仍然无法祛除异味时，请更换滤网。

微尘传感器的清洁

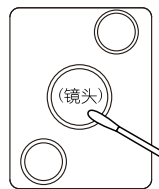
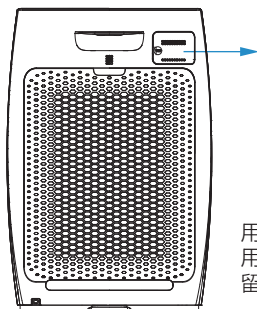

用湿润的棉棒清洁传感器镜头；
用干棉棒清除传感器镜头上残留的水渍。

为了确保微尘传感器的正常效果，请每2个月清洁一次。

技术参数

1. 表格内各项性能参数为出厂前测得，仅供参考。
2. 由于产品改良，下述参数可能有所更改，以产品铭牌参数为准。
3. 适用面积按照 $(0.07 \sim 0.12) \times \text{CADR}$ 颗粒物推算出的理论值；随着使用环境不同或室外污染程度等多种因素影响，适用面积也会发生变化。
4. 净化原理：空气净化器风机将空气抽入机器，通过内置的滤芯对空气进行过滤，主要能够起到过滤粉尘（如PM2.5等）、甲醛、异味、除菌等作用。

型号	KJ290G-F31
CADR _{颗粒物} (m ³ /h)	290
CADR _{甲醛} (m ³ /h)	80
CCM _{颗粒物}	P4
CCM _{甲醛}	F3
适用面积 (m ²)	20~35
额定电压 (V~)	220
额定频率 (Hz)	50
额定功率 (W)	32
噪声【dB(A)】	35~60
净化能效 _{颗粒物}	高效级
净化能效 _{甲醛}	高效级
净重量 (kg)	7.8
外形尺寸 (mm) (长×宽×高)	387×247×575

产品中有害物质的名称及含量

部件名称	有害物质					
	铅(Pb)	汞(Hg)	镉(Cd)	六价铬 (Cr(VI))	多溴联苯 (PBB)	多溴二苯醚 (PBDE)
控制盒	×	○	×	○	○	○
电器元器件	×	○	×	○	○	○
电源线及连接线	○	○	○	○	○	○
螺钉、垫片等紧固件	○	○	○	○	○	○
橡胶件	○	○	○	○	○	○
其它金属件	○	○	○	○	○	○
其它塑料件	○	○	○	○	○	○
印刷件	○	○	○	○	○	○

本表格依据SJ/T 11364的规定编制。

○：表示该有害物质在该部件所有均质材料中的含量均在GB/T 26572规定的限量要求以下。

×：表示该有害物质至少在该部件的某一均质材料中的含量超出GB/T 26572规定的限量要求。但是，以现有的技术条件要使产品零部件完全不含有上述有害物质极为困难，后续随着技术上的进步将逐步改进设计。

故障自检

在您请求维修前，请对照下表做出相应检查。

遇到的问题	原因	解决方法
持续运行时空气质量指示灯一直亮红灯	<ul style="list-style-type: none">- 可能房间面积超出了机器的净化能力- 可能没有安装滤网组件	<ul style="list-style-type: none">- 请保持净化器持续运行- 请正确安装滤网组件
净化器无法运行	<ul style="list-style-type: none">- 可能没有将电源线插上，或电源线接触不良- 可能没有打开电源开关	<ul style="list-style-type: none">- 请插上电源并使之接触良好- 请打开电源开关
除烟雾、除异味效果差	<ul style="list-style-type: none">- 可能滤网组件未装好- 可能滤网组件使用寿命已到- 可能进风口被异物堵住	<ul style="list-style-type: none">- 请正确安装滤网组件- 请更换新的滤网组件- 请清除进风口的异物
空气质量指示灯不发生变化	<ul style="list-style-type: none">- 可能是运行开始后一段时间传感器的灵敏度不稳定- 若变蓝后不再变化，可能空气处于清洁状态- 可能放在脏污监测较为困难的场所，或传感器脏污- 可能室内强烈异味导致传感器灵敏度下降	<ul style="list-style-type: none">- 请等待，运行几分钟后，传感器将趋于稳定- 向传感器吹拂香烟，若指示灯颜色发生变化则正常- 请移动净化器位置，或清洁传感器- 请将风速调整为高档，运行数小时~1天
滤网清洁灯不熄灭	<ul style="list-style-type: none">- 可能是清洁完滤网组件后，未长按“负离子”键3秒	<ul style="list-style-type: none">- 清洁完滤网组件后，长按“负离子”键3秒
异味、烟雾难以去除	<ul style="list-style-type: none">- 可能是滤网组件还包在包装袋里	<ul style="list-style-type: none">- 请取下滤网组件外的包装袋

若出现以下情况，请送修理：

1. 运行不正常或不运行，按以上方法处理无效；
2. 外界物质或水进入，出现运行不正常的情况。

检测报告

检测报告: V-00601-2016008046061

检测单位: 中国家用电器研究院

固态污染物洁净空气量(CADR):

检测项目	检测结果
输入功率(W)	31.9
固态污染物洁净空气量(m ³ /h)	328.7
固态污染物净化能效	10.3

甲醛污染物洁净空气量(CADR):

检测项目	检测结果
输入功率(W)	31.9
甲醛污染物洁净空气量(m ³ /h)	150.7
甲醛污染物净化能效	4.4

除菌率:

检测结果	测试条件
>99%	在体积为30m ³ 、温度为(23~27)℃、湿度(40~60)%RH的测试实验舱内测试。

PM2.5净化效率:

检测结果		测试条件	测试方法
时间	净化效率(%)	在体积为30m ³ 、温度为(23~27)℃、湿度(40~60)%RH的测试实验舱内测试。	以香烟烟雾为尘源,以计数法为标准测试方法,初始浓度控制在2×10 ⁶ 个/L~2×10 ⁷ 个/L范围内。
10分钟	84.4		
20分钟	97.6		
30分钟	>99		
40分钟	>99		

颗粒物累计净化量 (CCM):

检测项目	检测结果
固态污染物累计净化量	P4

甲醛累计净化量 (CCM):

检测项目	检测结果
甲醛污染物累计净化量	F3

保修卡

相关信息

用户姓名 发票号码

购买商店 购买日期

产品型号 产品编号

当地维修网点电话

1. 按国家“新三包法”规定，享受三包服务：整机免费包修两年。另：滤网组件为耗材品，一经使用就不在三包服务范围内。
2. 属下列情况之一的，不享受三包服务，但可付费维修：
 - (一) 消费者因使用、维护、保管不当造成损坏的；
 - (二) 非承担三包修理者拆动造成损坏的；
 - (三) 无三包凭证及有效发票的；
 - (四) 三包凭证与修理产品型号不符合或涂改的；
 - (五) 因不可抗力造成损坏的；
3. 保修期的起始日期以产品发票日期为准。
4. 维修时请出示发票。
5. 超过保修期或不属于免费维修的产品，本公司顾客服务中心仍竭诚为您服务。

维修记录

维修日期	故障内容及处理情况	维修单位	维修人员签名
------	-----------	------	--------

服务热线：400-8899-315

本产品安装完毕时，请立即填写本联保修卡，将发票粘贴于本保修卡背面，一并妥善保管，维修时请出示本保修卡及购机发票。



TEL 400-8899-315

广东美的环境电器制造有限公司

地址：广东省中山市东凤镇东阜路和穗工业园东区28号

邮编：528425

网址：www.midea.com

版本号：2.0