

WAHIN

OMG

使用说明书

OMG仙贝多功能料理炉PT06Q1



微信扫描二维码，获取电子说明书

使用前请仔细阅读本手册，并妥善保管

安全警示

表示【禁止】的内容

- 本产品仅做家用，严禁将料理炉做食物加热或解冻以外的其它用途。
- 本产品在使用时严禁小孩操作，同时应放置在小孩无法接触的地方。
- 严禁在料理炉工作时，在其顶部上放置任何物品，以防造成火灾。
- 严禁将纸质或塑料等易燃物放置炉内，或在炉内储藏其它物品，可能会造成火灾。
- 严禁将密闭的容器放置在料理炉内加热，可能会造成爆炸。
- 严禁拉拽电源线，在移动料理炉前请先拔出电源线插头；严禁将电源线、插头及料理炉浸入水中或其它液体中，以防触电。

表示【强制】的内容

- 使用完后或长期不使用料理炉，请关闭料理炉并拔掉电源插头。
- 本产品器具不能在外接定时器或独立遥控控制系统的方式下运行。（非智能产品要求）
- 使用本产品时，如果电路过载，可能导致料理炉工作不正常，料理炉应单独使用一条线路。
- 应正确使用厂家提供的配套附件，不要使用非厂家提供的附件，避免人为的操作而造成火灾或伤害。
- 在加热食物时，容器内应预留足够空间，以防液体沸腾溢泻。使用玻璃或金属容器时，请特别小心，以防造成危险或烫伤。
- 移动或清洁料理炉时，应先拔掉电源线插头，等料理炉冷却后再进行；请定期清洁料理炉，以防残留的油脂着火。
- 如果电源线或本产品有损坏时为避免漏电危险，必须由制造商、其维修部或类似部门的专业人员维修或更换，不可私自更换电源线或拆卸，以防电击。

表示【注意】可能造成轻伤或者财产损失的事项

- **注意：高温表面** 。料理炉在工作过程中或刚使用完成后，外表面温度较高，切勿触摸。
- 料理炉在使用期间会发热，注意避免接触料理炉内的发热单元。
- **警告：**在使用时可触及部分可能会发热，儿童应远离。器具工作期间，某些表面的温度很高。贴有“高温表面”标识的表面在使用过程中会变烫。工作状态结束后的一段时间内，外表面的温度可能非常高，请勿随意触摸、移动。

摆放注意事项

- 将料理炉放置隔热的平面上使用，并在电烤箱周围至少保持10-15cm的距离。
- 应将料理炉放置在干燥的环境中，不可在室外使用本产品。
- 为避免产品工作中油烟污染家具或发热引起火灾，产品要和墙壁、橱柜保留一定距离。
- 严禁将料理炉放置在易燃物或热源附近使用，应注意远离窗帘等或类似物品，以防造成火灾。

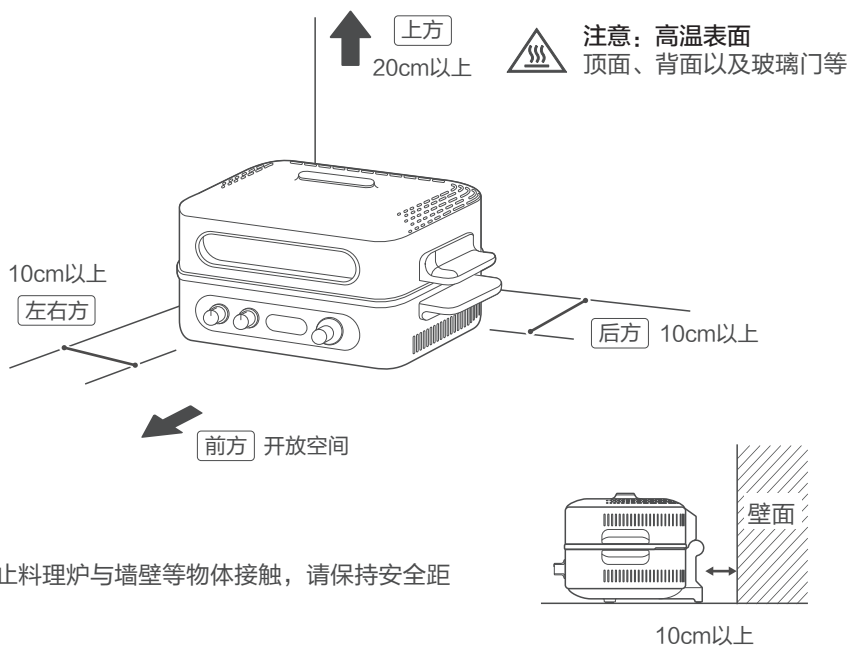

以防止料理炉与墙壁等物体接触，请保持安全距离。

产品简介

结构说明

⚠ 备注

- 由于产品在不断升级，如实物与下图存在差异，请以实物为准请参考图示中标记的安全距离摆放产品
- 请将深盘放置在上发热管上，浅盘放置在下发热管上

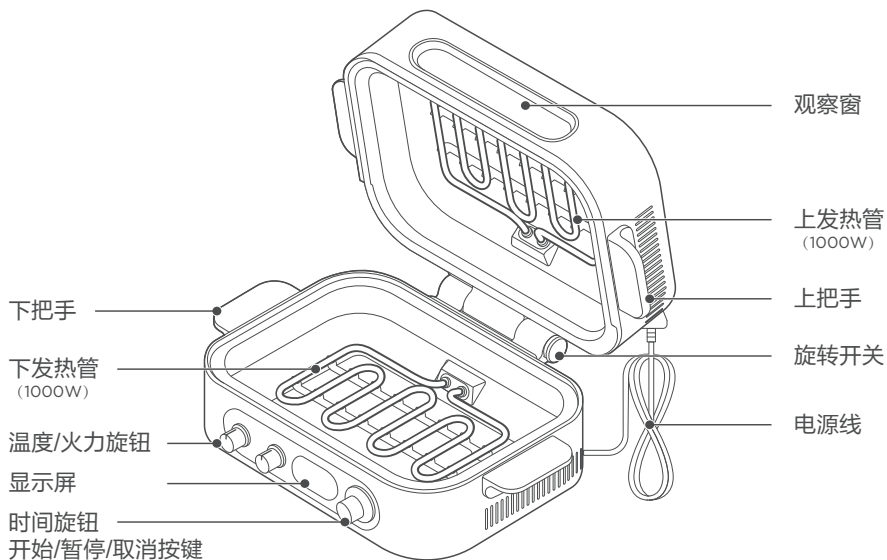

附件说明

⚠ 备注

因产品不断更新，如实物与图片不符请以实物为准

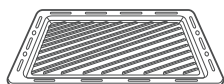

烤盘

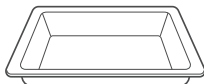

浅盘（煎锅）

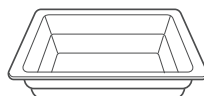

深盘（火锅）

控制面板介绍

⚠ 注意

- 使用烤盘时，在食物下方放置锡箔纸或烘焙纸，以便清洁
- 为保证按键有效，操作时请尽量按在按键中间位置

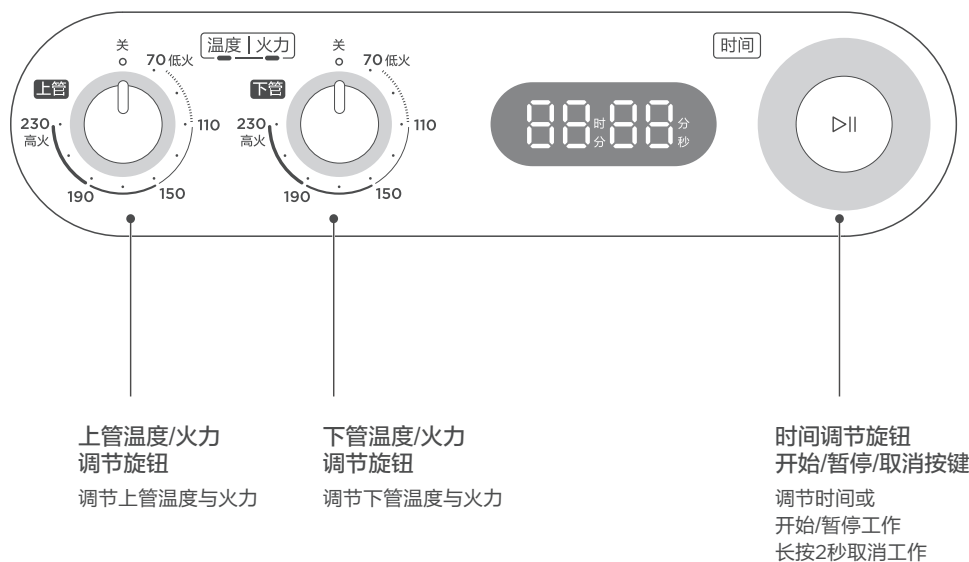

使用说明

首次使用

⚠ 注意

发热管上涂有一层防腐蚀保护层，初次使用可能会有异味或油烟，属于正常现象

首次使用需空烧 5 分钟，以去除发热管和腔体内的防腐蚀保护层

操作方法

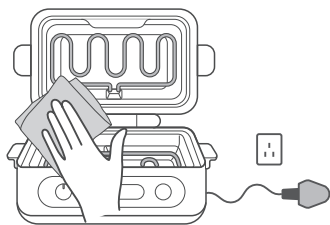

1. 用湿布将料理炉内壁擦拭一遍，请勿擦拭发热管

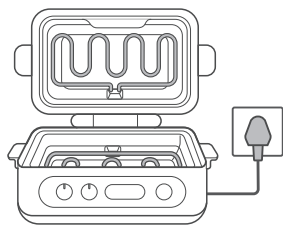

2. 空烧时无需放入烤盘，插上电源

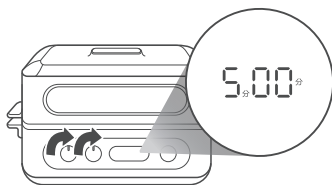

3. 上管与下管温度调至最高火力空烧 5 分钟，注意将炉子盖好后再空烧

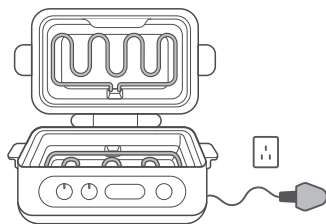

4. 拔掉电源，待散热完全冷却后即可正常使用

烘烤使用流程

⚠ 注意

- 烹饪结束状态：烹饪结束后，3声提示音，屏幕显示“End”
- 待机状态：温度/火力旋钮调节至关闭，时间旋钮均调节至0，屏幕显示“0”
- 建议将上下管温度都设定完成再开始工作
- 同时设置上下管温度，建议设定差值不能超过30℃，以免影响烘焙效果

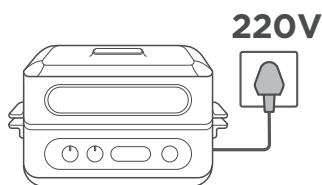

1. 插入电源，220V交流电

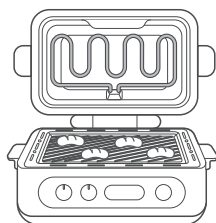

2. 放入烤盘和食物

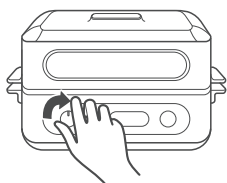

3. 旋转上管旋钮，调节上管温度

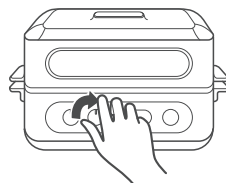

4. 旋转下管旋钮，调节下管温度

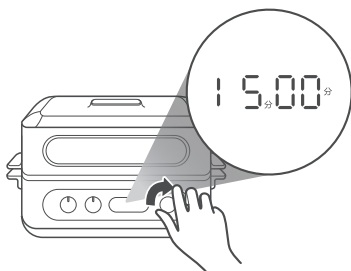

5. 旋转时间旋钮，调节时间

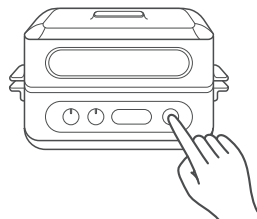

6. 按开始/暂停开始工作

煎锅/火锅功能使用流程

⚠ 注意

- 使用煎锅或火锅功能时，请提前冷却机器或断电
- 深盘或浅盘中有食物或水时请勿移动，否则会有食物汁液溅出的风险；如需移动，请先断电再取出深浅盘，移动到目标位置，请注意防烫以免烫伤
- 使用煎烤和火锅功能时，单次最高工作时间为2小时，计时结束后3声提示音，发热管停止工作

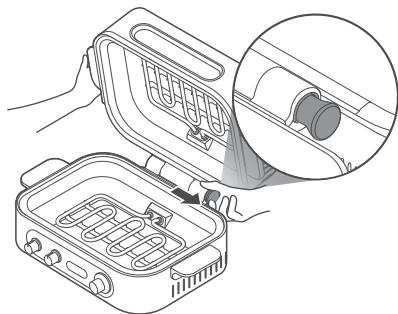

1. 先用手将上盖往回扶至垂直状态，再拔出转位开关，同时再向后转动上盖，放平上下腔体后再使用

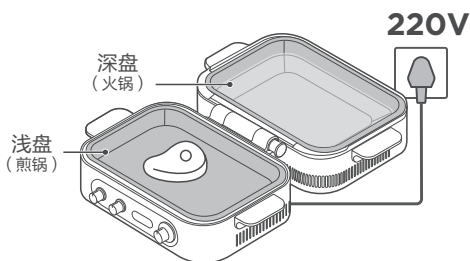

2. 请将深盘放在上管位置，浅盘放在下管位置，插上电源

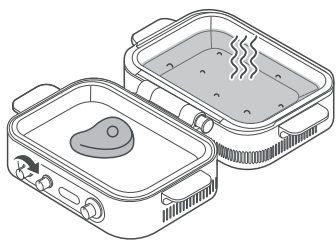

3. 旋转上管旋钮，选择深盘火力
4. 旋转下管旋钮，选择浅盘火力

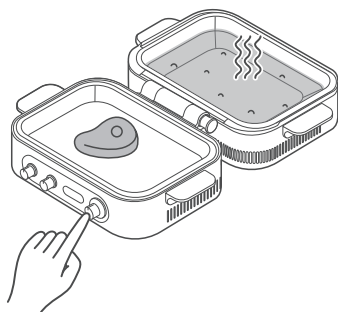

5. 按开始/暂停开始工作

清洁保养

清洁说明

⚠ 注意

- 请不要使用尖锐清洁工具、硬毛刷、钢丝刷和带腐蚀性清洁用品，以免损伤产品机身及配件
- 产品使用后，请及时擦拭清洁
- 烘烤中，产生的油烟可能会引起彩色面板轻微发黄，属正常现象
- 清洁时，请不要拆卸料理炉边缘的橡胶圈

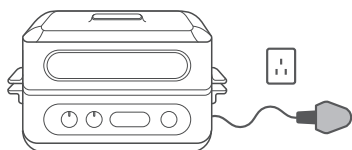

先拔掉插头，待料理炉完全冷却

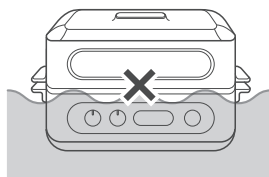

严禁将料理炉浸入水或别的液体中

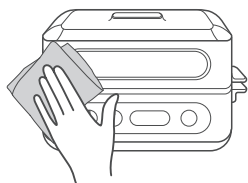

用沾有中性清洁剂的湿布拭擦表面和边缘

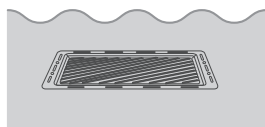

待冷却后取出附件，将其用含洗洁精温水浸泡，便于清洁

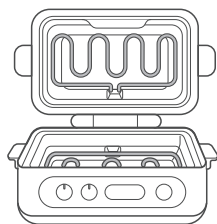

断电且发热管冷却后清理发热管表面残留的污渍

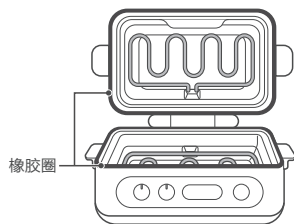

清洁时，请不要拆卸橡胶圈，用湿抹布拭擦即可

服务指南

故障处理

当发生故障时，若重新通电再启动后故障仍无法排除，请致电我司客服 400-8899-800 联系专业人员排除故障

产品参数

产品型号：PT06Q1

执行标准号：GB4706.1-2005，GB4706.14-2008

容积	6L
额定电压/频率	220V-50Hz
净重	4.6kg
额定功率	2000W
外形尺寸(宽x深x高)	385x286x208 mm

1. 产品尺寸顺序为宽×深×高，外形深度含拉手、后板拉伸的长度，高度值含炉脚，因产品不断升级，尺寸参数与标注数据可能存在差异，偏差值±5%
2. 炉腔尺寸包含拉伸长度，宽深高乘积结果得到炉腔容积。因产品不断升级，容积参数与标注数据可能存在差异，偏差范围±12%
3. 由于我们的产品在不断改进，实物参数可能与标注不同，具体参数请参照实物

中国RoHS

中国RoHS有害物质说明

零部件名称	中国RoHS管控物质或元素						零部件名称	中国RoHS管控物质或元素					
	铅 (Pb)	汞 (Hg)	镉 (Cd)	六价铬 (Cr(VI))	多溴联苯 (PBBs)	多溴二苯醚 (PBDEs)		铅 (Pb)	汞 (Hg)	镉 (Cd)	六价铬 (Cr(VI))	多溴联苯 (PBBs)	多溴二苯醚 (PBDEs)
烤盘	○	○	○	○	○	○	弹簧	○	○	○	○	○	○
烤架	○	○	○	○	○	○	隔墙支架	○	○	○	○	○	○
取物夹	○	○	○	○	○	○	炉脚	○	○	○	○	○	○
腔体组件	○	○	○	○	○	○	金属发热管	○	○	○	○	○	○
炉门组件	○	○	○	○	○	○	石英发热管	○	○	○	○	○	○
控制面板组件	○	○	○	○	○	○	同步电机	○	○	○	○	○	○
热风组件	○	○	○	○	○	○	罩极电机	○	○	○	○	○	○
旋钮组件	○	○	○	○	○	○	灯泡	○	×	○	○	○	○
拉手组件	○	○	○	○	○	○	定时器	○	○	×	○	○	○
底板	○	○	○	○	○	○	转换开关	○	○	×	○	○	○
外罩	○	○	○	○	○	○	温控器	×	○	×	○	○	○
扇盘	○	○	○	○	○	○	电脑板	×	○	×	○	○	○
旋转烤轴	○	○	○	○	○	○	薄膜贴片	○	○	○	○	○	○
旋转烤叉	○	○	○	○	○	○	电源线	×	○	○	○	○	○
发热管罩	○	○	○	○	○	○	导线	○	○	○	○	○	○
铰链	○	○	○	○	○	○							

备注:

- 1 本表格依据SJ/T 11364的规定编制。
- 2 ○: 表示该有害物质在该部件所有均质材料中的含量均在GB/T 26572规定的限量要求以下。
- 3 ×: 表示该有害物质至少在该部件的某一均质材料中的含量超出GB/T 26572规定的限量要求。
- 4 以上清单中所包含零部件依据不同产品型号略有不同。
- 5 本产品在正常使用情况下, 环保使用期限为15年, 建议使用一定年限后更换新机。

食品接触材料信息

请根据说明书要求正常使用本产品

本产品食品接触用材料及部件符合GB 4806.1-2016、GB 9685-2016以及相应材料及制品食品安全国家标准要求，具体信息如下：

材质	用途	执行标准	备注
ABS	水盒组件（水盒）	GB 4806.7-2016	仅接触水，常温使用
POM	水盒组件(水管塞)	GB 4806.7-2016	仅接触水，常温使用
PP+RS9120	浮球	GB 4806.7-2016	仅接触水，使用温度20℃~40℃
铝合金	蒸气发生器组件（电器件）	GB 4806.9-2016	仅接触水，使用温度20℃~160℃
铜HPb59-2	排气阀	GB 4806.9-2016	排气钢管仅接触水蒸气，使用温度40℃~230℃
不锈钢 06Cr19Ni10	烤架、烤轴、烤叉、烤叉 紧固螺钉、温度传感器	GB 4806.9-2016	可选配件，可接触各类型食品，使用温度230℃
不锈钢10Cr17	烤轴支架、玻璃夹	GB 4806.9-2016	使用温度230℃
镀锌钢板	内胆、门内衬、接渣盘	GB 4806.9-2016	不得接触酸性食品，使用温度230℃
镀铝板	烤盘、发热管罩	GB 4806.9-2016	不得接触酸性食品，使用温度230℃
不锈钢板 06Cr18Ni11Ti	发热管	GB 4806.9-2016	使用温度230℃
冷轧钢板基材/ 高温有机硅涂层	门内衬基材，涂层	GB 4806.9-2016 GB 4806.10-2016	使用温度230℃
搪瓷钢板基材/ 搪瓷涂层	内胆基材，涂层	GB 4806.9-2016 GB 4806.3-2016	使用温度230℃
冷轧钢板基材/ 环氧聚酯涂层	玻璃夹基材，涂层	GB 4806.9-2016 GB 4806.10-2016	使用温度230℃
搪瓷钢板基材/ 搪瓷涂层	烤盘基材，涂层	GB 4806.9-2016 GB 4806.3-2016	可选配件，可接触各类型食品，使用温度230℃
钢丝基材/镀铬/ 镍/铜镀层	取物夹、烤轴、烤架、烤 叉紧固螺钉基材，涂层	GB 4806.9-2016	不得接触酸性食品，使用温度230℃
冷轧钢板基材/ 镀铬/镍/铜镀层	烤叉基材，涂层	GB 4806.9-2016	不得接触酸性食品，使用温度230℃
钢化玻璃或 LOW-E钢化玻璃	门窗板	GB 4806.5-2016	----
硅胶	蒸气发生器组件（水管）、 进水管、出水管、密封圈	GB 4806.11-2016	蒸气发生器组件（水管）为可选配件，蒸气发生器组件（水管）、进水管、出水管仅接触水，使用温度40℃~100℃
外帆布内化纤	手套	GB 4806.1-2016	----
陶瓷	蒸气发生器组件（盖）	GB 4806.4-2016	蒸气发生器组件（盖）为可选配件，仅接触水，使用温度40℃~100℃

备注：

- 1 所列部品为可能接触食物部品，不宜作为容器长期存储食品；
- 2 本系列产品包含以上食品接触材料及部件，但部分机型可能不含个别材料及部件，以实际产品为准。

维修服务规定

注意

- 如有发现本资料内容有变更，有任何疑问请及时与我们联系（美的客服电话：400-8899-800）。
- 本产品只限于家用，非家用出现任何问题均属非规范性的操作行为，应由个人承担。
- 如您发现产品需要服务时，请直接联系当地特约服务网点或我司服务热线。
- 如来信，请留下您的联系电话，以便您能尽快得到回复。
- 为确保您的利益，请妥善保管有效的保修卡以作保修之用。

华凌料理炉将严格遵照国家制定的三包政策进行保修服务

- 用户在正常使用产品的情况下，保修按照国家“新三包”规定，执行“整机保修一年，非家庭使用（如：经营、商用、公司集体）的产品，整机免费保修半年”。本产品实施送修服务；其它事项按照国家“新三包”规定执行。
- 维修时必须出示有效购机发票和保修卡，保修有效期自发票开具之日算起，用户遗失购买发票时，按产品出厂日期计算产品保修期。
- 保修期内维修更换的零部件归本公司所有，保修期外维修更换的零部件归用户所有。
- 凡属下述情况之一的，不在保修范围内：
 - 1 料理炉附件（烤盘、烤架、烤叉、烤轴、屑盘、取物夹、取物支架等）和赠品。
 - 2 用户搬运、使用、维护、保管不当而损坏的。
 - 3 使用电压低于187伏或者高于240伏而损坏的。
 - 4 未按产品使用说明书要求使用、维护、保养而造成损坏的。
 - 5 非本公司专业服务人员拆卸、维修的。
 - 6 因不可抗力（如雷电、火灾、地震、水灾等自然灾害）造成损坏的。
 - 7 产品超出保修期的。
 - 8 发票或保修卡上记录的型号或编号与商品实物不符合的。
- 以上情况我公司将实施收费维修，费用类型包括维修费、零部件费，具体费用标准在相关部门允许范围内。
- 由代理商、经销商、零售商自行承诺的额外服务与附加的非原厂配置赠品，由原代理商、经销商、零售商负责服务。

售后服务

产品自购买之日起保修期内非人为造成的故障，凭发票本公司给予免费维修服务。因使用不当、保修期外、保养不善而损坏者，我公司仍给予维修，但要收取一定的维修费。请用户不要撕去产品上的产品条码，以便维修人员核实记录。其它事项请参阅维修服务规定。

维修服务

为了您更好的享受美的生活, 我们提供免费咨询、定期免费检修、保养、回访服务, 全国10000余个服务网点, 随时听候为您服务。

保修卡 **A** 联

用户姓名 -	发票号码
产品型号 -	购买日期 -
购买店铺 -	安装日期 -
常用电话 -	邮政编码 -
通讯地址 -	产品编号 -

在购买本公司产品时, 请立即填写本联保修卡, 将发票贴于本保修卡背面, 一并妥善保管。维修时请出示本维修卡及购机发票



400-8899-800

24h 服务热线 免长途



通讯地址: 广东省佛山市顺德区北滘镇永安路6号
邮政编码: 528311



保修卡 **B** 联

维修日期 -
故障内容 -
处理详情 -
维修单位名称 -
维修单位电话 -
维修人员签名 -

请加盖公章

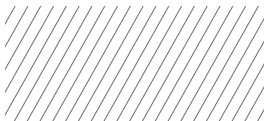

在购买本公司产品时, 请立即填写本联保修卡, 将发票贴于本保修卡背面, 一并妥善保管。维修时请出示本维修卡及购机发票

TEL 400-8899-800

广东美的厨房电器制造有限公司

地址：广东省佛山市顺德区北滘镇永安路6号

邮编：528311

网址：www.midea.com