

制造商：佛山市美的清湖净水设备有限公司

地 址：佛山市顺德区北滘镇广教社区居民委员会广乐路68号1号厂房二楼之二

邮 编：528425 网 址：www.buguhome.com.cn 电 话：400-930-9983 版 本：V1.0

注：本资料上所有内容均经过认真核对，如有任何印刷错漏或内容上的误解，可向本公司咨询。产品若有技术改进，会编进新版手册中，恕不另行通知。产品外观、颜色如有改动，以实物为准。



产品使用说明书

布谷厨下式净水器

使用产品前请仔细阅读本说明书，并妥善保管

目录

净水器型号 MRO1936-400G

如何使用

产品简介	01
控制面板	02
安装说明	03
整机调试	04
使用说明	05
面板按键	06

如何保养与售后

清洁保养	08
异常自检	12
安全警示	13
环保清单	14
产品参数信息	15
电路图	16
水处理工艺图	16
保修卡	17

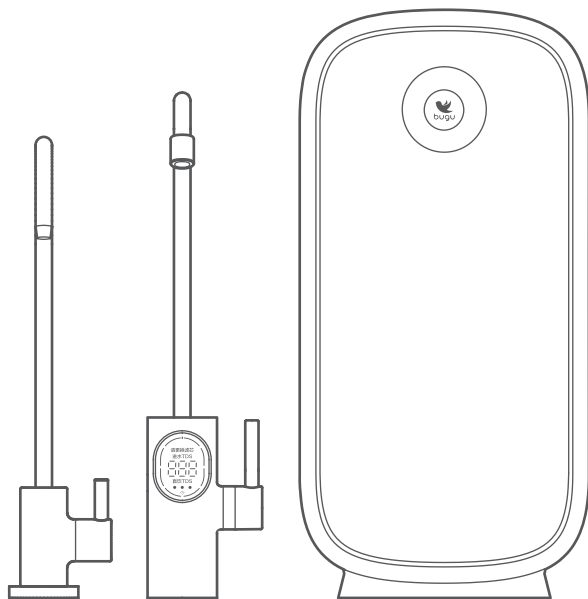

产品简介

图片仅供参考，具体以实物为准

产品拆解图

- 本产品用于对市政自来水进行过滤净化，反渗透出水水质符合《生活饮用水水质处理器卫生安全与功能评价规范——反渗透处理装置》（2001）的要求。
- 本产品过滤出的纯净水建议用于饮水（煲汤、煮饭、泡茶等）。
- 浓缩水可回收利用，用于家庭用水（洗衣、拖地等）。

前盖/开合键

前盖

一体复合滤芯

操作显示区

主机

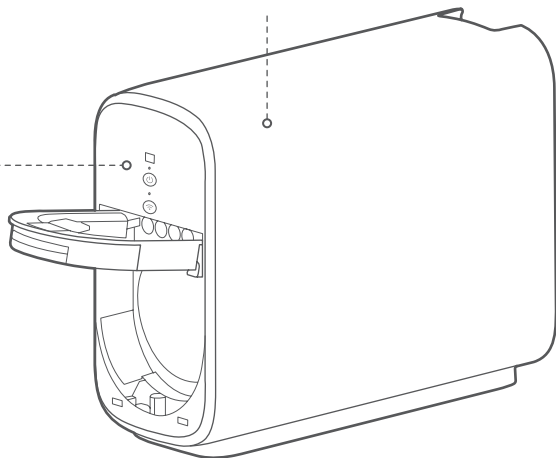
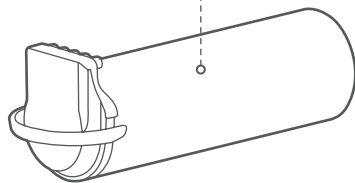
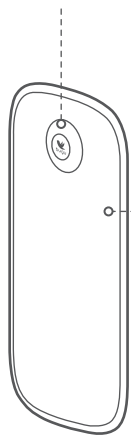

配件清单

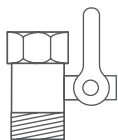

进水球阀 x1

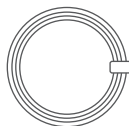

1/4 英寸PE管 x1



2分接口卡销 x8

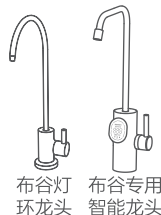

水龙头 x1

注：选配布谷灯环龙头或布谷专用智能龙头，以实物为准。

控制面板

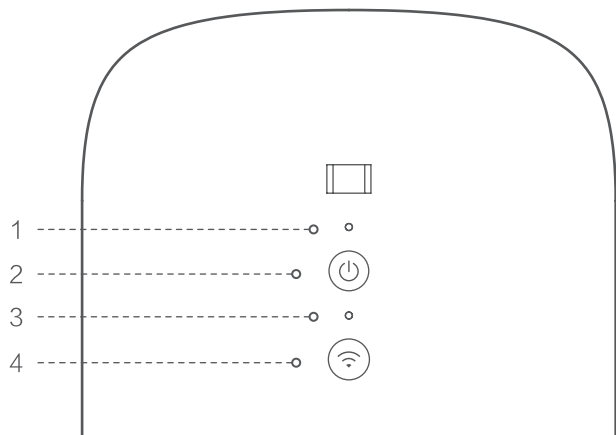

1. 滤芯指示灯
2. 电源按键

3. WiFi 灯
4. WiFi 按键

安装准备

请拨打服务热线 400-930-9983 预约净水器安装，安装师傅按照具体安装步骤，以及安全警示章节中的安装注意事项，进行整机安装、冲洗、调试。



400-930-9983
服务热线

安装说明

注：图示仅供参考，具体以实物为准

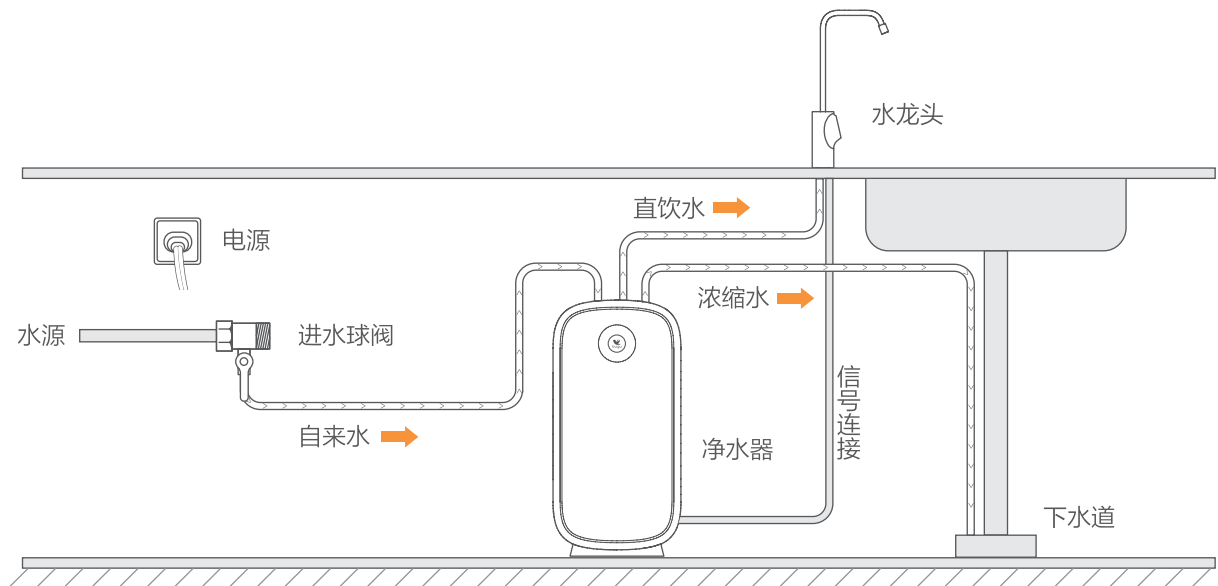

- ① 把产品从包装箱取出，放在厨房水槽下方位置。
- ② 把进水球阀取出，安装在自来水管上。
- ③ 按照水路安装示意图进行管路连接和水龙头安装。
- ④ 浓缩水可直接排到下水道或回收利用。

整机调试

步骤

- 1 首先打开进水球阀，然后插上电源，整机默认启动。

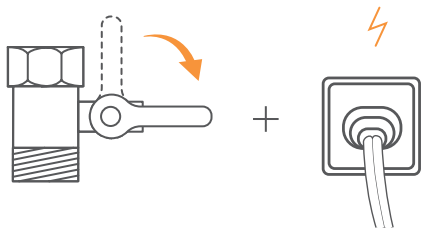

- 2 打开水龙头，冲洗一体复合滤芯 15 分钟。

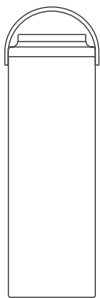

- 3 关闭水龙头，等待 60 秒，检查机器的浓缩水是否停止。

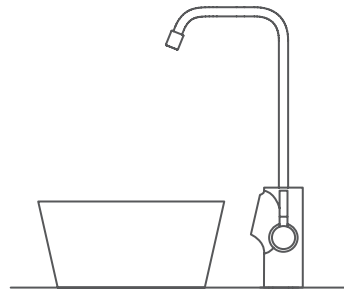

注：关闭水龙头后，由于滤芯膜片会进行泄压，浓缩水会继续流一段时间，属于正常现象。

- 4 一切确认无误后，可以安全使用。

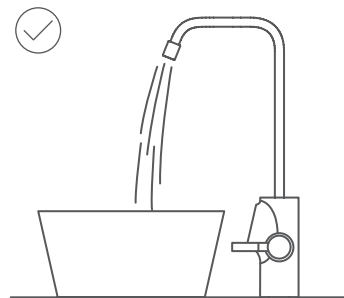

使用说明

开机

- 1 首先打开进水球阀，然后插上电源。

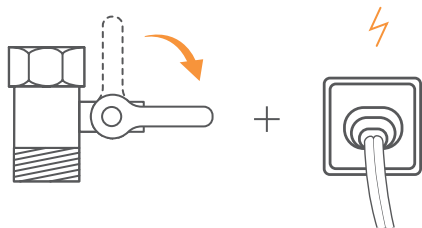

- 2 整机默认上电开启，主机所有指示灯闪烁 5 次后，滤芯指示灯点亮；如有智能水龙头，则水龙头全部显示闪烁 3 次后，滤芯寿命环点亮。

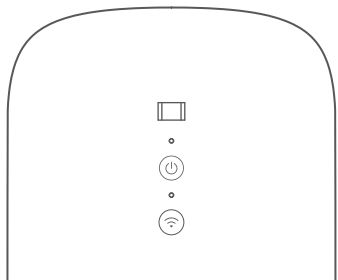

开启净水

打开水龙头，刚开始会有微量黑水产生，属于正常现象。

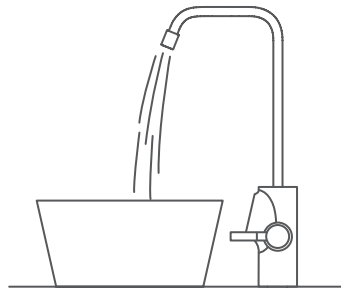

滤芯识别

采用 RFID 无线射频技术，对滤芯进行正伪识别，可识别并记忆滤芯寿命。

注：

- ① 整机长时间制水（两小时连续制水），净水器进入超时保护模式，主机指示灯闪烁，不能出水，此时按下电源插头直至指示灯熄灭，重新上电即可恢复正常；
- ② 自来水停水后机器检测不到水压，开启水龙头，机器会视为正常工作中，关闭水龙头不能停机，此时请关闭净水器电源。如果连续工作两小时触发了超时保护，请按上面第①点操作取消保护；
- ③ 当滤芯识别不到正品滤芯时，净水器停止出水，需更换正品滤芯或拨打服务热线 400-930-9983 报修。

面板按键

操作面板

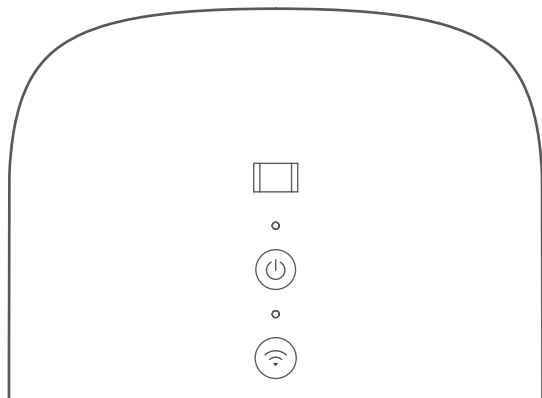

面板指示灯说明

- 1.上电状态：所有指示灯闪烁 5 次。
- 2.待机 / 制水状态：滤芯指示灯常亮，当滤芯寿命到期时，滤芯指示灯闪烁。
- 3.WiFi显示：上电 5 秒后，未配网时，WiFi指示灯闪烁，10 分钟后熄灭；上电 5 秒后，配网成功后，WiFi指示灯常亮。
- 4.节能状态：在待机状态持续 3 个小时，则进入节能模式；在节能模式时，所有指示灯熄灭；当有按键按下或高压开关闭合或进入冲洗状态时，则退出节能模式。

WiFi 按键

开机状态下，长按净水器上 WiFi 按键 3 秒，机器长鸣“滴”一声后松手，进入布谷 APP 配网状态。



电源按键

开机状态下，短按电源按键，净水器关闭所有显示和负载，WiFi 连接不断开。再次短按电源按键，净水器开启，并根据滤芯状态和 WiFi 状态确定指示灯的显示。



面板按键

智能龙头

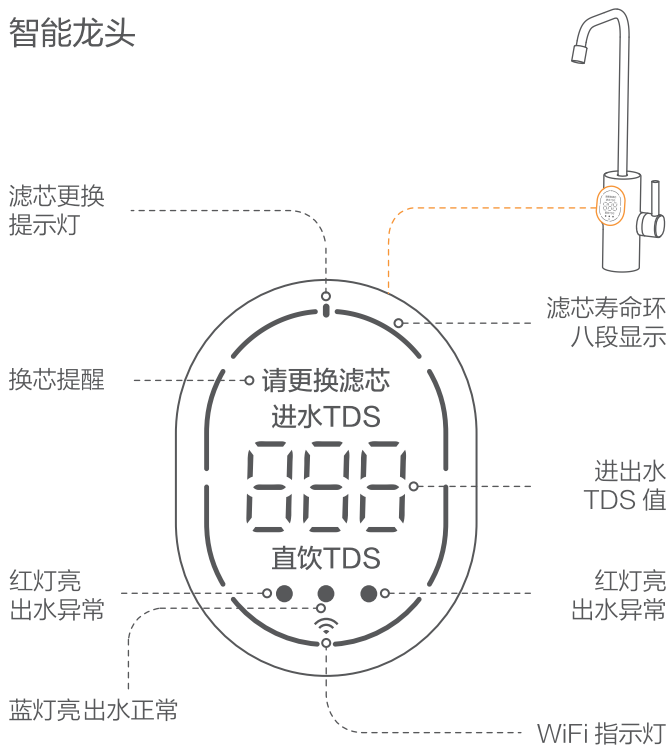

灯环龙头

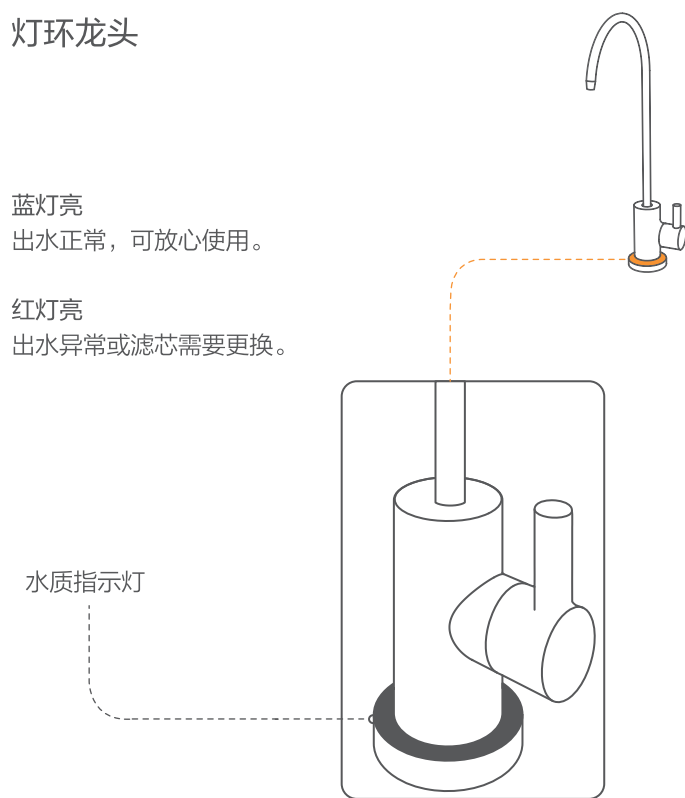

清洁保养

日常保养事项	用户保养	售后保养
检查产品周边是否有积水，判断是否漏水。	√	
检查产品出水水龙头是否滴漏。	√	
检查产品浓缩水管是否固定不松动。	√	
长时间外出前，检查产品电源与进水开关（进水球阀）是否关闭。	√	
检查机器各功能运行正常，机器断电并关闭水源。		√
检查机器关键零部件的连接逐个用力将连接处的 PE 管顶一下，确保 PE 管插到位。		√
用干净抹布擦洗产品内部构件、壳身，建议做到无灰尘异物等。		√
更换滤芯，根据滤芯使用时间及滤芯使用寿命提示情况（根据产品的功能）判定是否需要更换滤芯。（售后需先征求用户意见）	√	√
接通电源，使产品正常出水，并用干爽的纸巾检查各连接处是否有漏水情况（进水球阀、外接 PE 管、内部接头等）。		√
检查水质或口感：水质进行 TDS 测试；用自带一次性杯子接一杯水试喝，用口感来确定出水没有问题。		√
售后保养工作完成后，帮用户清洁打扫，确保用户家卫生情况良好。		√

注：①当进水温度低至0℃时，请关闭进水球阀并开启净水龙头，将净水器内的水排出，防止结冰冻裂；

②产品清洁保养时请不要使用肥皂、洗涤剂、稀释剂、汽油、酒精等强挥发性溶剂，否则可能造成裂纹、划伤和变色。

清洁保养

滤芯更换提示

① 当出现如下现象时:

- a. 智能水龙头环形滤芯寿命灯熄灭、红色滤芯更换提示灯点亮;
- b. 净水机机身上滤芯指示灯闪烁。

说明滤芯寿命到期, 请拨打服务热线 400-930-9983 或在商城上自行购买滤芯并按步骤更换。

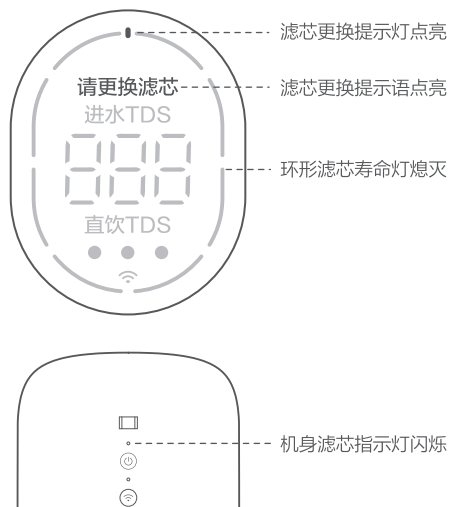

② 当出现如下现象时:

- a. 灯环水龙头水质指示灯亮红色;
- b. 净水机机身上滤芯指示灯闪烁。

说明滤芯寿命到期, 请拨打服务热线 400-930-9983 或在商城上自行购买滤芯并按步骤更换。

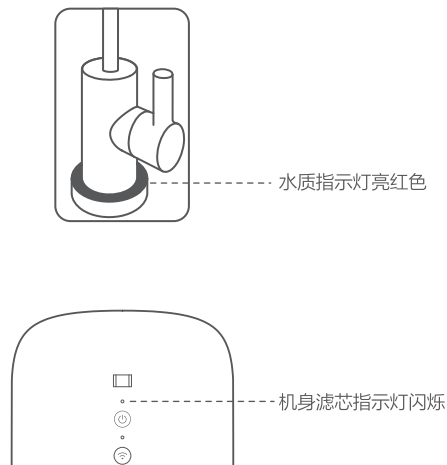

清洁保养

滤芯更换

- ① 按如下步骤更换滤芯，建议先关闭进水球阀，打开净水龙头，3-5 秒后再切断电源。

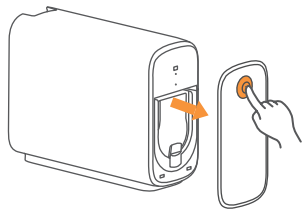

1.按下前盖开/合键，打开前盖

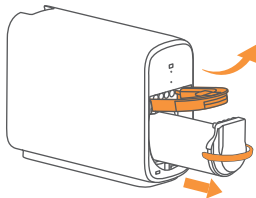

2.打开滤芯把手，拉出滤芯提手，
抽出旧滤芯

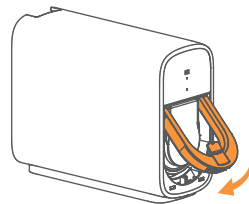

3.插入新滤芯，关闭滤芯把手
(必须双手用力按压)

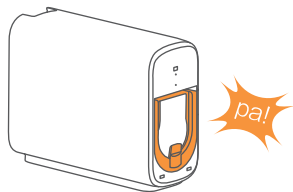

4.当听到“啪”一声且滤芯把手
不翘起后表示滤芯锁紧

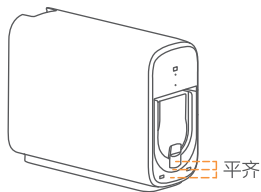

5.注意锁扣、把手、前端面三
个平面平齐，否则可能漏水

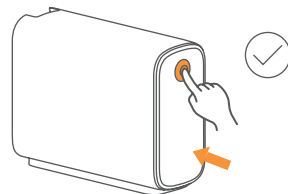

6.盖上前盖，并按下前盖开/合键锁紧，
换芯完成

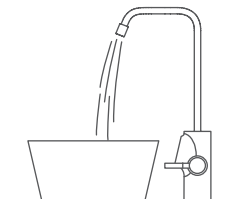

- ② 安装好新滤芯后，打开水龙头放水冲洗 15 分钟，直至出水端没有黑水。



清洁保养

耗材保养

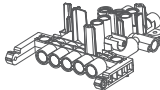
序号	类别	名称	图片	失效原因	保养周期
1	耗材	滤芯		堵塞、饱和	依据各地区水质定期保养更换
2	电控类	电控板		疲劳、老化	60个月
3	电控类	水泵		疲劳、老化	60个月
4	电控类	高压开关		疲劳、老化	30个月
5	电控类	进水电磁阀		疲劳、老化	30个月
6	电控类	开关电源		疲劳、老化	30个月

序号	类别	名称	图片	失效原因	保养周期
7	承压件	水路板		疲劳、老化	36个月
8	管件	进水球阀		疲劳、老化	36个月
9	管件	快接头		疲劳、老化	36个月
10	管件	PE管		老化	36个月
11	配件	智能龙头		疲劳、老化	36个月
12	配件	灯环龙头		疲劳、老化	36个月

异常自检

异常情况	可能性原因分析	解决对策
净水出水量下降异常	滤芯被堵塞	需要冲洗或更换滤芯
	滤芯没有及时更换, 超出使用时间	需要更换滤芯
	球阀或水龙头没有完全打开	检查进水球阀或水龙头是否完全打开
出水水质异常; 智能水龙头显示TDS值过高, 红灯点亮; 灯环水龙头红灯亮	滤芯失效	请与当地经销服务网店联系, 及时更换
	长期停用 (超过 3 天)	打开饮用水水龙头开关, 冲洗 3-5 分钟
	水源水质异常	确认水源为市政自来水
漏水	部件损坏	请切断水源、电源并拨打服务热线 400-930-9983 报障
更换滤芯之后不出水	气堵	更换滤芯时先断电, 再断水, 更换之后, 先通水再通电
	滤芯识别异常	请查询滤芯正伪, 若查询为正品请切断水源、电源并拨打服务热线 400-930-9983 报障
自来水停水后重新通水, 打开净水龙头不出水	气堵	先通水再通电, 打开饮用水水龙头开关冲洗 3-5 分钟, 如无法解决请切断水源、电源并拨打服务热线 400-930-9983 报障
E1 报警状态, 全部图标闪烁	设备通讯故障	请检查连接线是否接触不良
E4 报警状态, 全部图标闪烁	连续处于制水状态时间达到 2 个小时, 机器强制待机	先关闭机器, 再重新上电
网络错误	设备离线	请检查当前网络状态

安全警示

禁止内容

避免存放于强烈阳光照射的地方，易造成产品部件老化；避免将产品储存或暴露在0℃以下的环境中。

附近有强磁器具，可能引起火灾、产品损坏或电路故障；潮湿或多尘的区域，可能引起电路损坏。

请勿在产品上放置重物。

请勿让幼童操作、接触、靠近或攀爬产品，儿童及智力障碍人士应在监护者协同下使用。

切断电源时，请勿直接拉拔电源线，以防折断；请保持电源插头清洁，勿用湿手插拔电源插头；请不要使用升压变压器连接到电源插头。

请勿将易燃、易挥发性物质靠近本机。

请勿将产品接触或靠近热源、明火。

强制内容

若电源软线损坏，为了避免危险，必须由制造商、其维修部或类似部门的专业人员更换。避免挤压、折叠、打结或损坏电源线。

必须由专业人员安装或移装，自行拆卸产品上的零部件容易损坏产品或发生触电危险，自行搬动和搬运容易操作不当，引起机器损坏。

当进水不符合市政自来水标准（包括水中泥沙含量大、含氯超标等情况）时，应在本产品前加装预处理装置。

本产品进水压力为0.1~0.4MPa，低于或高于此水压时，请相应安装增压或减压装置。

出现故障时，迅速切断电源、水源并联系当地经销服务网店或全国服务热线 400-930-9983。

环境温度较低时，流量将有所减少，此为滤芯固有特性。

产品在制水时，会有轻微震动和噪音，属正常现象。

本产品仅限于室内安装，安装处1.5米范围内应有可靠的地漏，以避免产品可能漏水排水不畅而造成的损失。

若长时间不使用本产品，请关闭电源和进水球阀。再次使用时，应先放水3-5分钟才能正常使用。

注意内容

遇停水或管道维修时，请切断电源和关闭进水球阀。恢复供水时，请打开其他水龙头，排净泥沙后再打开进水球阀，否则大量泥沙可能导致滤芯堵塞。请定期清洗和更换滤芯。

安装注意事项

注意确认水源，产品使用范围：市政自来水，或符合GB5749要求的水源。

注意确认进水端水压，水压范围0.1~0.4MPa，高于/低于此水压必须安装减压/增压装置。

注意确认安装环境温度，产品推荐使用温度范围4~38℃，请勿将本产品安装在环境温度和水温可能高于40℃，或可能低于0℃的地方。

注意产品安装位置，选择安装在橱柜、阳台等水源进水处，严禁安装在阳光直射处或会被雨水淋到处。

注意检查用户连接净水器管路是否合理、是否老化。

注意保证PE管插入深度15-17mm，安装前测量PE管，并在PE管上打点标记后再插到机器内，插入深度要到达黑点的位置。

注意告知用户产品日常使用与保养注意事项。

不要使用非布谷配件。

不要漏检进水球阀的密封性，确认没有渗水或漏水。

不要在接头漏水时只更换接头卡爪，必须更换整个接头。

不要遗漏任何一个接头卡销。

不要将产品侧放、卧放甚至倒放。

不要使用未冲洗的滤芯（滤芯冲洗时间10~20分钟）。

不要用非切管刀或者其他工具切割PE管。不要将管路处于打折状态。

请使用随机器附带的新软管组件，旧软管组件不能重复使用。

不要将废水管随意插入用户的下水道，必须用扎带固定排水管。

本机器1.5米范围内需要一个220V的固定式电源插座，请确保电源插座及适配器位于室内干燥处，以防潮湿对产品的影响。

环保清单

零部件名称	有毒有害物质或元素					
	铅 (Pb)	汞 (Hg)	镉 (Cd)	六价铬 (Cr(VI))	多溴联苯 (PBB)	多溴二苯醚 (PBDE)
外壳	○	○	○	○	○	○
电子组件	X	○	○	○	○	○
过滤组件	○	○	○	○	○	○
智能龙头	○	○	○	○	○	○
灯环龙头	○	○	○	○	○	○

本表格依据 SJ/T 11364 的规格编制。

○: 表示该有害物质在该部件所有均质材料中的含量均在 GB/T 26572 规定的限量要求以下。

X: 表示该有害物质至少在该部件的某一均质材料中的含量超过 GB/T 26572 规定的限量要求。

产品参数

企业标准编号：Q/MDQH 001-2018家用和类似用途反渗透净水器

主机参数

产品名称	美的牌MRO1936-400G型反渗透净水器
额定总净水量	3200L
额定电压 / 频率	220V ~ /50Hz
额定总功率	60W
净水流量	1L/min
RO膜工作压力	0.4-0.8MPa
进水压力	0.1-0.4MPa
适用水质	市政自来水
卫生许可批准文号	粤卫水字 [2019] -05-第S0060号
外观差异	白色

注：净水流量为环境温度 25±2℃，水温 25±1℃，进水压力 0.24±0.02MPa 条件下测得。

滤芯功能

滤芯名称	滤芯组成	作用	数量	建议寿命
一体复合滤芯	PAC层	有效滤除水中泥沙、铁锈、悬浮物等大颗粒物质	1支	12-24个月
	反渗透膜层	反渗透膜滤芯的理论过滤精度达到0.0001-0.001微米，可拦截水中的有机物(三氯甲烷、四氯化碳)、重金属(砷、铅、镉等)		
	后置炭棒层	有效滤除水中有机物(三氯甲烷、四氯化碳)、余氯及臭味、异味等		

特别提示：

1. 有机物、重金属的加标试验按照《卫生部涉及饮用水卫生安全产品检验规定》(2001)的要求进行试验。
2. 滤芯使用周期不是质量保证期限，是以原水符合生活饮用水国家标准，以一般家庭正常用水为基准的理想滤芯使用周期。
3. 滤芯的保养周期是预定期，使用地域、水质、使用量及季节不同而导致实际使用周期有所不同(以当地经销服务网店建议为准)。只有适时更换滤芯才能喝上纯净的水。

滤芯生产企业：佛山市麦克罗美的滤芯设备制造有限公司。

生产企业地址：佛山市顺德区北滘镇广教社区林港路19号樱花工业园B区。

公司名称：佛山市美的清湖净水设备有限公司。

佛山市麦克罗美的滤芯设备制造有限公司。

公司地址：佛山市顺德区北滘镇广教社区广乐路68号厂房二楼之二。

佛山市顺德区北滘镇广教社区林港路19号樱花工业园B区。

备注：具体产品的公司名称及地址以产品的卫生许可批件为准。

电路图

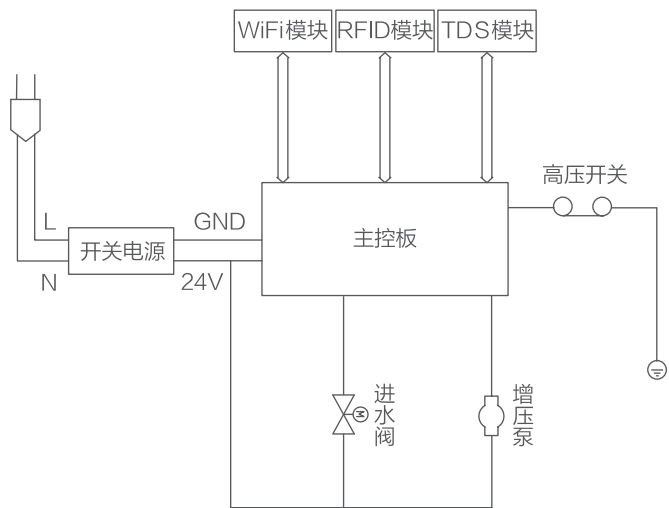

水处理工艺图

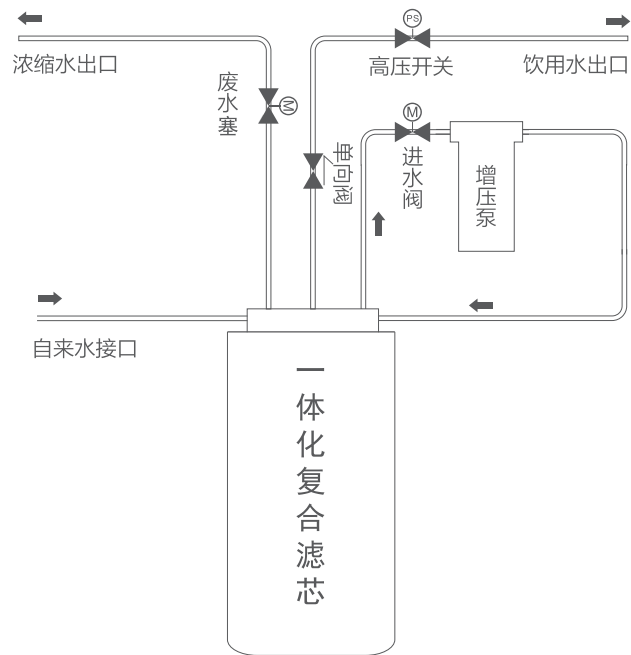

保修卡

相关信息 (用户填写)

用户姓名		常用电话	
通讯地址			
产品型号		产品编号	
购买店铺		购买日期	
发票号码			

维修记录

维修日期	
故障内容	
处理详情	
维修单位名称	
维修员签名	
维修单位电话	

在购买公司产品时，请立即填写此保修卡；请妥善保管保修卡，消费者不必将其寄回本公司；维修时请携带保修卡及有效发票正本。

服务承诺

产品如有故障，请与本公司的特约维修网点或客户服务中心联系。

布谷净水器实行整机保修三年，核心部件电路板、水泵保修五年，耗材不在保修范围之内（耗材包括各种滤芯、反渗透膜）。保修期的起始日期以产品发票日期为准。

下列情况之一者，不属于保修范围：

- 1、消费者使用、保管、维护不当造成损坏。
- 2、非本公司指定维修部自行装拆修理而造成损坏。
- 3、发票型号与维修产品型号不符或者有涂改。
- 4、无有效发票。
- 5、因不可抗力造成损坏。
- 6、用本公司的非标配的赠品或附件所发生的质量事故，我司不负责任。
- 7、本产品用于非家庭用途，将实行整机保修半年。
- 8、属人为造成故障或使用不当造成故障不属于保修范围。
- 9、请遵照本说明书要求正确安装使用，产品安全使用年限为10年。
- 10、超出正常使用条件，强行使用本产品造成故障或者损坏的不属于保修范围。

不属于保修范围内的产品，本公司客户服务中心仍热情为您服务。

维修电话：400-930-9983