



滚筒干衣机

使用说明书



微信扫一扫，服务立马到

使用前请仔细阅读本说明书，并妥善保存

目录

安全警示	安全警示	01
产品简介	部件名称	04
	配件清单	04
使用说明	快速入门	05
	干衣前准备事项	06
	控制面板说明	07
	智能配网介绍	10
清洁保养	清洁保养	11
安装说明	安装干衣机	13
服务指南	报警提示	15
	故障现象及处理方法	15
	规格及技术参数	16
	售后服务	17
	包修卡	17

安全警示

使用过程中，请重点关注安全注意事项内容，并运用生活常识谨慎操作。对因使用不当造成的损失，本公司不承担相关责任。错误操作可能导致的危害或损伤程度，用下列图标进行分类说明。



警告 违反标识事项时有可能造成较严重的人身伤亡。



注意 违反标识事项时有可能造成轻微的人身伤害或物品损害。

对要求遵守的事项，用下列图标进行分类说明。



该图标提示禁止操作的事项。



该图标提示必须执行的事项。



表示警告及注意的内容

- 本产品属于I类电器，请使用时注意用电安全！
 - 1 必须使用有可靠接地的电源，电线的地线要直接埋入大地，不能和自来水管、煤气管道等公用设施连接。
 - 2 确保供电系统电线的横截面积能够满足电气的正常负荷要求。
 - 3 确保单独使用专用插座，插座应为国家强制性认证合格的产品，必须能承载10A以上的电流。为了您和您家人的安全，如果您家中用电有不符合上述要求的地方，严禁使用。
 - 4 为了防止插座部位安装和使用出差错，确保用电安全，必须由具备电工常识的人来安装插座和接通地线。
 - 5 如发现电源线损坏，需更换电源线必须由专业人员进行。
 - 6 绝不允许将地线与火线或零线相接，否则，外壳带电，易导致触电危险。
 - 7 当干衣机不再工作时，最好将电源插头从插座上拔下以确保安全。
 - 8 本机使用交流电，当电压在10%范围内时，本机可以正常使用。
 - 9 如果需要使用接地漏电（接地保护）断路器其符号必须为 ，此符号能确保电源插头与插座匹配。
- 出于安全使用的原因，请使用由厂家提供的原装零部件和附件。如果干衣机无法再使用，请剪断电源线并破坏门钩装置，废旧电器应在指定的处理中心进行处理。
- 如果衣物的材质不适用干衣机烘干，不要使用本干衣机烘干。
- 不要烘干没有清洗过的衣物。
- 如果有粉尘危害（如：煤层、岩粉），请勿使用干衣机。
- 请勿倚靠机门，攀爬或坐在干衣机上。
- 如果干衣机周围的环境温度低于0°C，那么可能会造成霜冻损坏。
- 请勿让儿童玩耍包装材料。

⊘ 表示禁止的内容

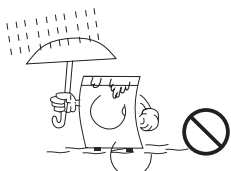

干衣机不能安装在露天及潮湿的环境中，如有水淋湿或漏进干衣机，须通风晾干后使用。

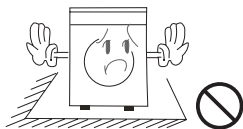

请将干衣机放置在透风好的地方，以免发生其它意外。

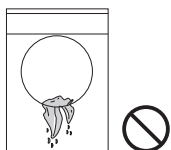

潮湿衣物需经脱水后方可放入干衣机内烘干，以防水滴到电器件上损坏干衣机及造成危险。

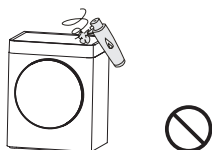

干衣机工作时，不要靠近干衣机使用可燃性喷雾剂，当煤气、易燃气体泄漏时，不要插拔电源插片及开关机。

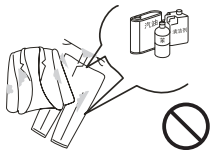

不允许烘干带有易燃清洁剂、干洗溶剂、汽油、香蕉水等化学药品的衣物。



不要烘干雨衣、自行车罩等含橡胶或类似弹性材料的物品。

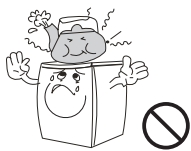

不要将任何热的、重的物品（如盛有热水的壶）放在干衣机上。

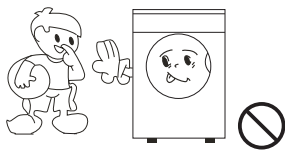

干衣机在工作时，为了安全起见，无人照看的儿童或残疾体弱者不得使用此机器。

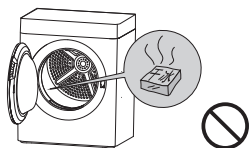

请勿将香烟、打火机、干冰、汽油或其它易燃易爆物品存放在干衣机内。

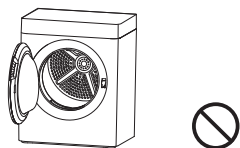

干衣机程序结束后，方可打开机门，切记在此之前不要强行开门，以免干衣机过热烫伤人体皮肤。



当手脚有水时，请勿使用本干衣机。



不能自行分解、修理、改装干衣机。

! 表示强制的内容

- 干衣机正常工作时，请勿拔下电源插头或切换电源。不使用或清洁时，一定要拔下插头，请勿拽拉电源线。请勿用湿手去插拔电源线插头。

产品简介

部件名称

● 提示

此说明书所有图示只为解释目的，其外观、功能和实物不一致时，请以实物为准。

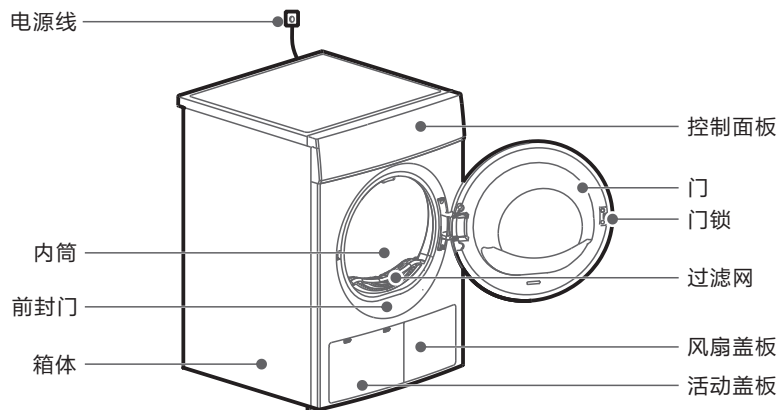

配件清单

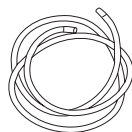

外接排水管 x1

注:1.附件图片仅为示意图，请以实际产品为准。

使用说明

快速入门

⚠ 注意

在您使用本机器前，请确保机器已经按照安装说明正确安装好。

一. 干衣准备

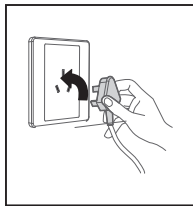

1. 插入电源插头

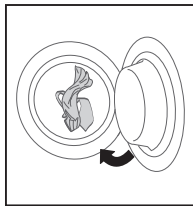

2. 放入衣物

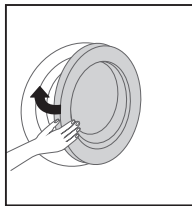

3. 关闭机门

⚠ 注意

- 衣物需经脱水后方可放入干衣机。
- 本机型为外排水，使用前请确保外排水管放入洗漱池或地漏中。

二. 开始干衣



打开电源

选择程序

选择功能

启动

三. 干衣结束

当干衣结束后，干衣机会有声音提示或显示屏显示"0:00"字样。

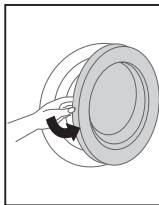

1. 开门取出衣物

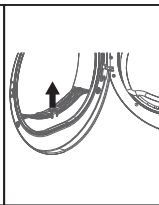

2. 清理滤网

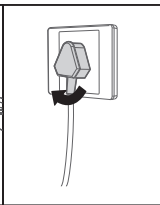

3. 切断电源

⚠ 注意

若使用的是带开关的插座，请直接按下开关关闭电源。

干衣前准备事项

- 清洁干衣机内筒和过滤网，以提高烘干效率。
- 供电电源：接通交流电源。
- 衣物处理：根据衣物的类型进行分类烘干，衣物类型分棉制品，化纤制品和毛丝织品。
 - 1 请将口袋中的东西(钥匙，硬币等)清理干净，以免损坏干衣机。
 - 2 烘干未包边或散乱丝线衣物时，须封入网兜,防止在烘干中受损。
 - 3 缝补开线裂口，松动的纽扣；拉好拉链，扣紧按扣及钩子，以免钩住别的衣物；为了避免拉链或纽扣在烘干过程中发出声响，投入干衣机前请将衣物内面翻到外面。
 - 4 请将衬衫内面翻到外面；床单，桌布之类的大件应疏松放入，不要折叠。
- 打开机门，将衣物均匀抖散后放入干衣机内，关闭机门。

△ 注意

- 本干衣机为家用干衣机，请根据推荐的干衣容量和程序操作。
- 容易损坏的精细织物，如：丝绸、人造织物等，以免起皱，请不要烘干。

常用衣物参考重量如下

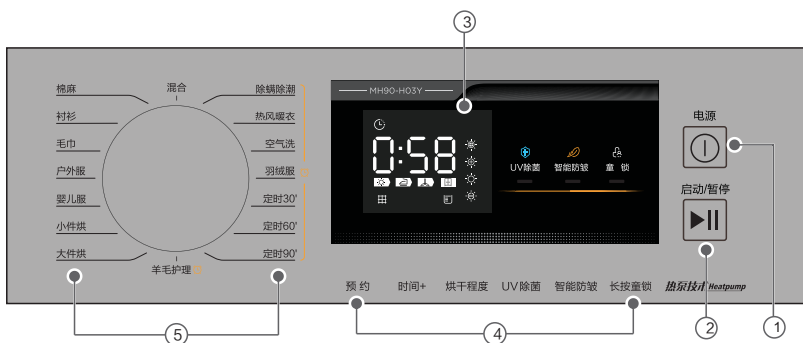

 混纺外衣 (约800g)	 夹克 (棉约800g)	 工作服(上、下) (棉约1120g)	 衬衣 (棉约300g)
 汗衫 (棉约180g)	 睡衣 (约200g)	 牛仔裤 (约500g)	 内裤 (棉约70g)
 袜子 (混纺约30g)	 毛巾被 (棉约900g)	 单人床单 (棉约600g)	

控制面板说明















- ① 电源 ② 启动/暂停 ③ 显示屏区域 ④ 功能选择区域
⑤ 程序选择区域

程序/功能/显示屏介绍

- ①  电源
对干衣机进行开关
- ②  启动/暂停
启动干衣程序，如果干衣机正在运行，按此键会暂停工作

- ③  显示屏区域
显示干衣机运行状态

	UV除菌		预约
	童锁		智能防皱
	清理过滤网		定时
	水容器满		运行阶段状态
	时间显示/报警提示信息		烘干阶段
	烘干程度 自下而上，每按一次逐步增加 烘干干燥程度		可熨阶段
			冷风阶段
			运行结束

④  功能选择区域**预约****预约**

预约程序启动后，显示预约时间，预约时间到达后，程序开始运行后显示干衣剩余时间。

时间+**时间+**

当选定“空气洗”、“羽绒服”、“定时烘”模式时，定时按钮可用来调整烘干时间。

烘干程度**烘干程度**

用于调整衣物的烘干程度，共有三个烘干等级，分别为☼☼☼。

- 1.只有干衣程序启动前“烘干程度”按钮才可以有效选择。
- 2.重复按压“烘干程度”按钮以选择烘干等级。
- 3.旋钮左侧所有程序都可以设置烘干程度。

**强力烘干****特干****标准烘干****晾干****UV除菌****UV除菌**

选择程序之后可根据需要是否选择“UV除菌”功能，按一下选择此功能，再按取消。选择“UV除菌”功能后，机器烘干过程中同时对衣物进行杀菌处理，从而使衣物更加清洁安全。轻薄、精细材质类衣物慎用此功能。除了“热风暖衣”、“羽绒服”、“空气洗”、“定时烘”、“羊毛”其他所有程序都可以选择此功能。

智能防皱**智能防皱**

为防止衣物在烘干程序结束后没能及时取出而起皱，干衣机结束时，会自动间歇性运转30分钟(默认30分钟,120分钟为可选时间)。除了“空气洗”、“除菌烘”、“羊毛”其他所有程序都可以选择此功能。



长按童锁

本功能可以有效防止儿童乱按或不小心引起的错误操作。
具体设定如下：



⚠ 注意

- 设定“童锁”功能后，按任何键（除电源开关键外）都不能对干衣机进行操作。
- 如果想要操作干衣机，请先将“童锁”功能解除后再进行。



名称	最大烘干容量(kg)	介绍
	9.0	
混合	3.5	可用于烘干棉质类与合成织物混纺的织物
棉麻	9.0	烘干棉质织物
衬衫	1.0kg (约5-6件)	用于烘干衬衫
毛巾	3.0	烘干毛巾
户外服	3.0	对于轻薄合成纤维或混纺进行除皱
婴儿服	1.0	烘干棉质婴儿织物
小件烘	0.5	3件轻薄纯棉/混纺衬衫
大件烘	4.0	用于床单等大件负载
羊毛护理	1.0	用于羊毛制品的蓬松, 请勿用于烘干羊毛制品
除螨除潮	<3.0	对长期存放的衣物, 进行除潮除螨处理
热风暖衣	1.0	定时烘干/温热衣物
空气洗	—	用于清新衣物
羽绒服	1.5kg (约2-3件)	用于烘干羽绒服/被
定时30'	1.0	定时烘干30分钟
定时60'	2.0	定时烘干60分钟
定时90'	3.0	定时烘干90分钟

⚠ 注意

- 以上程序仅为推荐使用, 用户可根据个人习惯自行选择合适的程序。
- 程序实际烘干时间因环境的温度湿度、衣物的种类、重量及脱水后衣物的含水量等自动调整而有所不同。
- 衣物烘干前, 请根据衣物上的标签说明, 确认衣物是否适合用干衣机烘干。
- 如需烘干少量衣物, 建议选择定时程序; 如果衣物未完全烘干, 可选择定时程序继续烘干。定时程序, 不会自动判断湿度, 如果程序结束后, 衣物仍然潮湿, 请重复该程序或调节烘干时间, 直至烘干。
- 烘干床单、窗帘等大尺寸织物时, 如果烘干过程出现成团, 可暂停运行, 抖散后继续烘干; 有些厚重衣物(牛仔裤、大毛巾等)因为材质特性局部很难烘干; 如果您发现程序结束后仍未完全烘干, 建议使用“定时”程序调节烘干时间。
- 烘干羽绒服时请将衣物内面翻转到外面后再烘干。

清洁保养

⚠ 注意

在您开始清洁前，请先断开电源。

清洁干衣机

- 清洁箱体和内筒时，准备一块用干净的水浸过的湿布。

- 1 清洁门部分，尤其是内部视窗。
- 2 清洁前支撑周围的密封圈。
- 3 清洁滚筒内的湿度传感器。
- 4 清洁风道中的毛屑。

- 清洁过内筒后，打开干衣机前门通风干燥晾干或用柔软的抹布擦干机器。

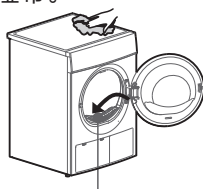

湿度传感器

⚠ 注意

- 清洁时请戴上手套。
- 湿度传感器位于干衣机的滚筒内部，取物口下部。请勿用腐蚀性清洁剂清洁，请勿刮伤湿度传感器。
- 清洁干衣机表面或者其他部件时使用干净的水浸过的湿布，否则可能损坏塑料表面或者其他部分。
- 不可用自来水软管或高压水枪直接冲洗干衣机。

一、清空水容器

清理步骤：

1. 使用双手托住，拉出水容器；
2. 倾倒水容器，将水倒出；
3. 将水容器装回原位置。

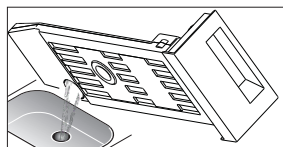
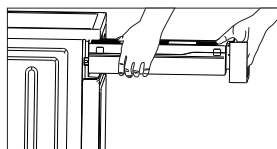

⚠ 警告

- 每次使用后，请及时清空水容器。如果在烘干过程中水满，程序会暂停，显示屏上水盒灯亮，需要将水容器清空后，按“启动/暂停”键重新启动干衣机。
- 冷凝水不可饮用！
- 在无水容器的情况下，请勿使用干衣机！

清洁滤网组件

此机型干衣机有两层滤网。每次使用后确保滤网都要清洁。

清理步骤：

- 打开干衣机门；朝上拉出滤网组件，清理滤网及通风孔，去除堆积在滤网及通风孔上的绒毛，在流动水中冲洗或用软毛刷清洁；
- 重新安装滤网组件前确保充分干燥滤网。

注意：

- 安装滤网前注意安装方向。

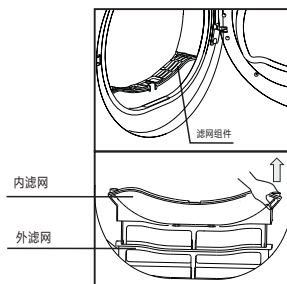

⚠ 警告

- 积累在过滤网上的线屑会阻碍空气流通，使干衣时间延长，每次使用后都应清洗过滤网。
- 在无滤网的情况下，请勿使用干衣机！
- 每次使用后均要清理滤网！

清洁热交换器

- 根据需要，大约每6个月清理一次热交换器。

清理步骤：

- 1 打开机器下方的活动盖板。
- 2 转动锁紧扣解锁并取出把手。
- 3 清洁把手处的密封圈。
- 4 用软毛刷清理交换器上的绒毛等。
- 5 安装把手。
- 6 转动锁紧扣至正确位置锁定，合上活动盖板。

⚠ 警告

- 清洗冷凝器时，请勿使用坚硬或有锋利边缘的物体，否则会损坏冷凝器。
- 在无冷凝器的情况下严禁使用干衣机！

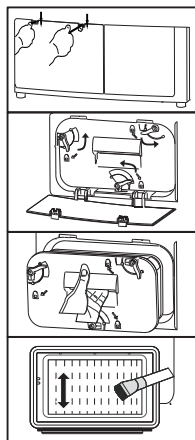

安装说明

安装干衣机

- 建议将干衣机和洗衣机靠近放置，方便衣物洗涤脱水后烘干。
- 干衣机不可放在扬尘较大的地方，以避免灰尘的积聚阻塞干衣机的风道。
- 请将干衣机包装全部拆除，然后将干衣机放置在坚实平整的平面上，不可放置在毛毯、支架等上面。
- 安装时通过调节底脚使干衣机平稳放置，不可用毛绒地毯、木条填塞底脚和地板间的间隙，以免干扰机器的操作运行。
- 安装注意距离其他家具或者墙壁至少5厘米。

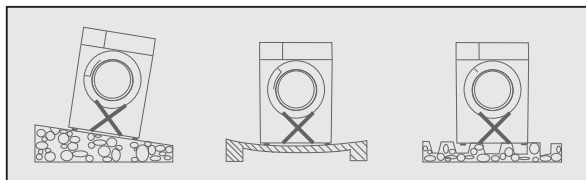

⚠ 注意

- 干衣机安装完成后，请将粘贴在机器前封门上的包装运输海绵移除。
- 为确保干衣机放置平稳，请用工具调整干衣机底部底脚的高度。
- 确保电源和干衣机电气铭牌上的要求一致。
- 请勿使用拖线板、万能插座二次连接。

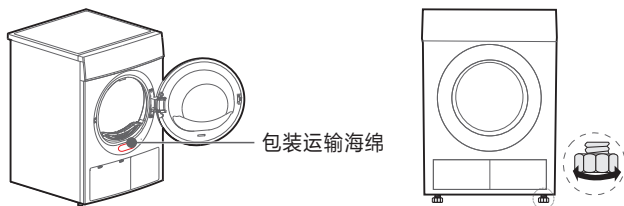

附件安装

1 外接排水管安装

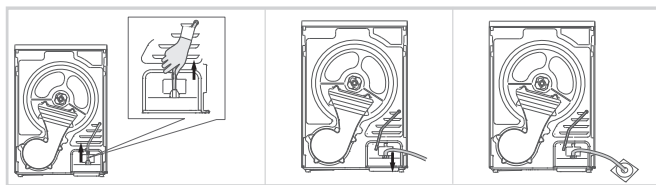

向上拔出
上排水管

将外排水管与
水泵对接

将外排水管放入地漏中
(注意不要把外排水管折弯)

⚠ 注意

- 请不要把外排水管折弯, 保证排水顺畅。
- 请不要将外排水管管口没入水面以下, 以防回流。



服务指南

报警提示

报警提示	报警原因	解决方案
☒	排水泵故障或水位传感器故障	请拨打全国服务热线: 400-8899-315
“E32”	湿度传感器故障报警	请拨打全国服务热线: 400-8899-315
“E33”	温度传感器故障报警	请拨打全国服务热线: 400-8899-315

故障现象及处理方法

⚠ 注意

- 仅有被授权的专业服务技术人员才能维修干衣机!
- 在拨打热线电话之前, 请确认您是否可以自己处理故障现象或者是否有使用不规范的现象。

问题	原因
电脑板不显示	<ul style="list-style-type: none"> • 检查电源或插头是否正常。 • 检查是否打开电源开关。
干衣机不启动	<ul style="list-style-type: none"> • 确认机门是否关好。 • 确认是否已按下程序选择“启动/暂停”键。
门自动打开	<ul style="list-style-type: none"> • 按住门把手处, 使门锁卡到相应位置。 • 检查衣物是否过量。
未达到干燥标准 或干燥时间超长	<ul style="list-style-type: none"> • 清洁滤网。 • 使用更合适的干衣程序。 • 确保风扇盖板通畅。

⚠ 注意

- 如果您不能自己处理故障或如果需要维修:
 - 1 按电源键关闭程序。
 - 2 拔掉电源插头。
 - 3 拨打全国服务热线:400-8899-315。

规格及技术参数

通用参数

额定电源 220V / 50Hz

使用环境温度 +5°C ~ +35°C

特殊参数

整机型号	最大烘干容量 (kg)	额定功率 (w)	外形尺寸 (宽×厚×高) (mm)	安装尺寸 (宽×厚×高) (mm)	整机重量 (kg)	制冷剂	制冷剂充注量 (g)
MH90-H03Y	9.0	850	595x625x845	595x665x845	50	R134a	320

售后服务

- 本产品三包按照国家三包规定执行。
- 免费服务范围：一般家庭使用的滚筒干衣机，用户凭发票及包修凭证享有整机免费包修三年的服务。非家庭使用的干衣机（如：公用机和商用机等），用户凭发票及包修凭证享有整机品质免费包修三个月，主要零部件（如：电机、电脑板、温控器、电容器、加热管）免费包修一年的服务。
- 对下列情况我们实行有偿服务：用户因使用、维护、保管不当而造成损坏的；因异常电压、火灾等外部原因损坏的；自行或非承担三包修理者拆动造成损坏的；超过“三包”有效期的；涂改发票或无购机发票和包修凭证的；包修凭证的产品型号和制造编码与所修理产品不符或涂改的；等外品销售的干衣机（以正规销售渠道的发票为准）除漏电流故障外，不予包修；因不可抗力造成损坏的。
- 如需相关咨询和服务，请拨打美的全国服务热线：400-8899-315，我们将竭诚为您服务。



包修卡



型号：

机器编号：

用户姓名	地址			
购机商店	发票号	购买日期		
检修日期	检修记录	维修人员	客户确认	

合格证

检验员： 合格

检验日期： 见条形码

产品中有害物质的名称及含量

部品名称 (干燥机)	有害物质					
	铅 (Pb)	汞 (Hg)	镉 (Cd)	六价铬 (Cr(VI))	多溴联苯 (PBB)	多溴二苯醚 (PBDE)
LED装饰板含印刷图案	○	○	○	○	○	○
把手组件	○	○	○	○	○	○
侧板	○	○	○	○	○	○
程序选择旋钮组件	○	○	○	○	○	○
大风轮组件	○	○	○	○	○	○
单相异步电机	○	○	○	○	○	○
导风板	○	○	○	○	○	○
导线组件	○	○	○	○	○	○
灯泡	○	○	○	○	○	○
灯罩组件	○	○	○	○	○	○
底座组件	○	○	○	○	○	○
电机支架	○	○	○	○	○	○
电脑板	×	○	×	○	○	○
电容器	○	○	○	○	○	○
电源线	×	○	○	○	○	○
顶盖组件	○	○	○	○	○	○
定时器	○	○	○	○	○	○
定速旋转式压缩机	○	○	○	○	○	○
风扇盖板	○	○	○	○	○	○
盖板组件	○	○	○	○	○	○
过滤把手组件	○	○	○	○	○	○
后出风法兰	○	○	○	○	○	○
后出风延长管	○	○	○	○	○	○
后风道	○	○	○	○	○	○
后罩	○	○	○	○	○	○
活动盖板	○	○	○	○	○	○
加热管	○	○	○	○	○	○
加热器	○	○	○	○	○	○
控制面板组件	○	○	○	○	○	○
冷凝器	○	○	○	○	○	○
冷凝器隔板	○	○	○	○	○	○
冷凝器组件	○	○	○	○	○	○
连接管(过滤器)组件	○	○	○	○	○	○
连接管(盲管)	○	○	○	○	○	○

产品中有害物质的名称及含量

部品名称 (干衣机)	有害物质					
	铅 (Pb)	汞 (Hg)	镉 (Cd)	六价铬 (Cr(VI))	多溴联苯 (PBB)	多溴二苯醚 (PBDE)
连接管(吸气)组件	○	○	○	○	○	○
轮组件	○	○	○	○	○	○
过滤器组件	○	○	○	○	○	○
滤网组件	○	○	○	○	○	○
毛细管	○	○	○	○	○	○
门开关	○	○	○	○	○	○
门开关安装板	○	○	○	○	○	○
门组件	○	○	○	○	○	○
内筒组件	○	○	○	○	○	○
皮带	○	○	○	○	○	○
前风道	○	○	○	○	○	○
前封门	○	○	○	○	○	○
前支撑组件	○	○	○	○	○	○
琴键按钮	○	○	○	○	○	○
琴键开关	○	○	○	○	○	○
热风罩组件	○	○	○	○	○	○
湿度传感器	○	○	○	○	○	○
水泵保护盖	○	○	○	○	○	○
水容器组件	○	○	○	○	○	○
水位传感器组件	○	○	○	○	○	○
温度传感器	○	○	○	○	○	○
温控器	○	○	○	○	○	○
下托盒	○	○	○	○	○	○
箱体底板	○	○	○	○	○	○
箱体后板	○	○	○	○	○	○
小风轮组件	○	○	○	○	○	○
旋钮	○	○	○	○	○	○
压缩机底托组件	○	○	○	○	○	○
叶轮组件	○	○	○	○	○	○
永磁同步泵	×	○	○	○	○	○
蒸发器	○	○	○	○	○	○
轴承座组件	○	○	○	○	○	○
水容器把手含印刷图案	○	○	○	○	○	○

本表格依据SJ/T 11364的规定编制

○：表示该有害物质在该部件所有均质材料中的含量均在GB/T 26572规定的限量要求以下。

×：表示该有害物质至少在该部件的某一均质材料中的含量超出GB/T 26572规定的限量要求。

以上清单中所包含零部件依据不同产品型号略有不同。

型号:MH90-H03Y

TEL 400-8899-315

生产者：合肥美的洗衣机有限公司

生产者地址：合肥市高新区玉兰大道88号

网址：www.midea.com

版本号：V1.0

物料编号：16138200000805

执行标准：GB 4706.1、GB 4706.20