



1 6 1 3 1 0 0 0 0 2 0 8 6 9

TEL 400-822-9088

制造商：东芝家用电器制造（南海）有限公司
地址：广东省佛山市南海区狮山松岗松夏工业园科技西路
图号：SMS-2232
厂家代码：A0007200

TOSHIBA

使用说明书

取扱説明書

无霜冷藏冷冻箱（家庭用）

ノンフロスト冷凍冷蔵庫（家庭用）

GR-RF540WE-PG1A9



- 为了安全且正确地使用，在使用之前，请仔细阅读本说明书并完全了解冰箱。
- 请将本说明书保存在便于随时翻阅的地方。
- 请确认是否收到保修证。
- この商品を安全に正しく使用していただくために、お使いになる前にこの取扱説明書をよく読みになり十分に理解してください。
- お読みになったあとは、お使いになるかたがいつでも見られるところに必ず保管してください。
- 保証カードを必ずお受け取りください。

目录

尊敬的用户：

感谢您使用东芝公司的产品！

为了您正确使用本冰箱产品，请在产品安装和使用前仔细阅读本说明书，并妥善保管以供日后参考。

您所使用的是东芝冰箱产品，需要进行定期的清洗和保养。如果不能得到正确的清洗与保养，其故障率将增加且使用寿命大为缩减。

请您每年定期与东芝当地服务网点或直接与我司联系，我司将指派专业人员给您提供有偿的检查和保养服务。

产品简介	部件名称	02
	配件清单	02

使用说明	操作面板	03
	操作指引	04
	功能说明	08
	首次使用	09

清洁保养	清洁	10
------	----	----

服务指南	非故障处理	13
	产品参数	14
	食品接触清单	15
	环保清单	17

安全警示	禁止 强制 注意	19
------	----------	----

保修指引	服务指引	25
	保修卡	27

关于制冷剂及发泡绝热材料

本冰箱使用不破坏臭氧层并对地球温室效应没有影响的无氟利昂制冷剂(异丁烷)和无氟利昂发泡绝热材料(环戊烷)。无氟利昂制冷剂是一种碳氢化合物，具有可燃性。它被密封在「制冷回路」里面，在通常的使用过程中不会发生泄漏。万一不小心使制冷回路受到损伤，请避免使用明火和电器用品，并打开窗户换气，然后与选购的经销商取得联系或致电服务热线。

产品简介

部件名称

提示

此说明书所有图示只为解释目的，其外观、功能和实物不一致时，请以实物为准。

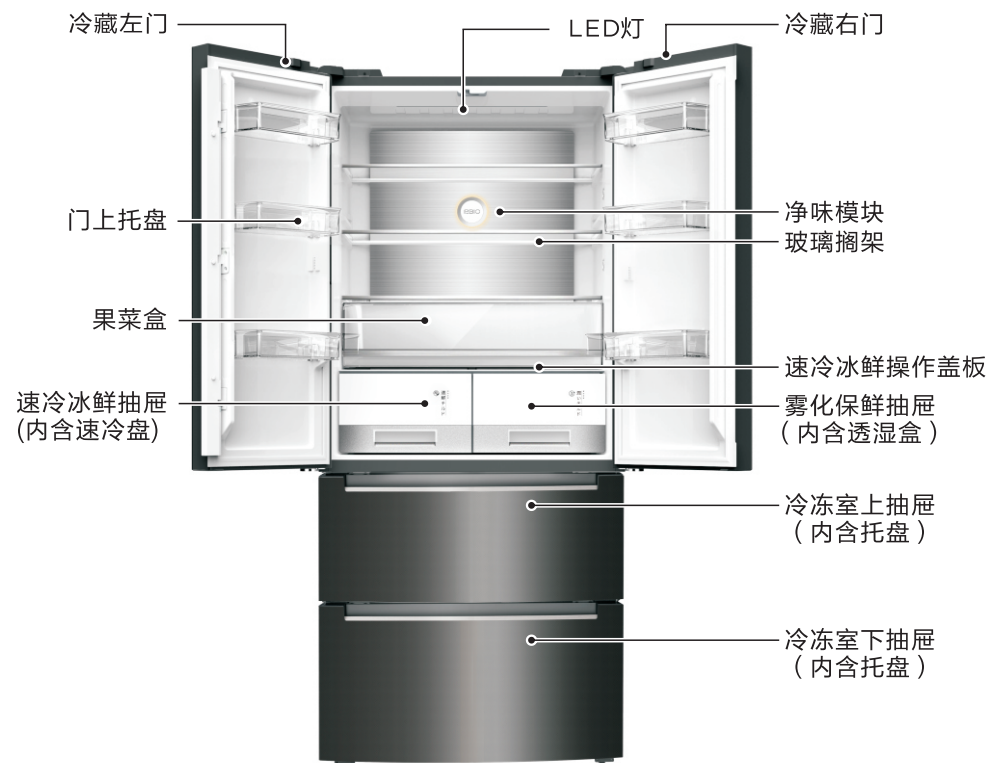

配件清单

附件名称		数量	附件名称		数量
冷藏室	冷藏室玻璃搁架	3	冷冻室	冷冻室上抽屉	1
	冷藏门托盘	6		冷冻室下抽屉	1
	果菜盒	1		冷冻室托盘	2
	速冷冰鲜抽屉	1		冷冻室抽屉隔板	1
	雾化保鲜抽屉	1		移动制冰机	1
	速冷冰鲜操作盖板	1			
	蛋架	1			
	储物盒	1			
	速冷盘	1			
	使用说明书		1		

操作面板

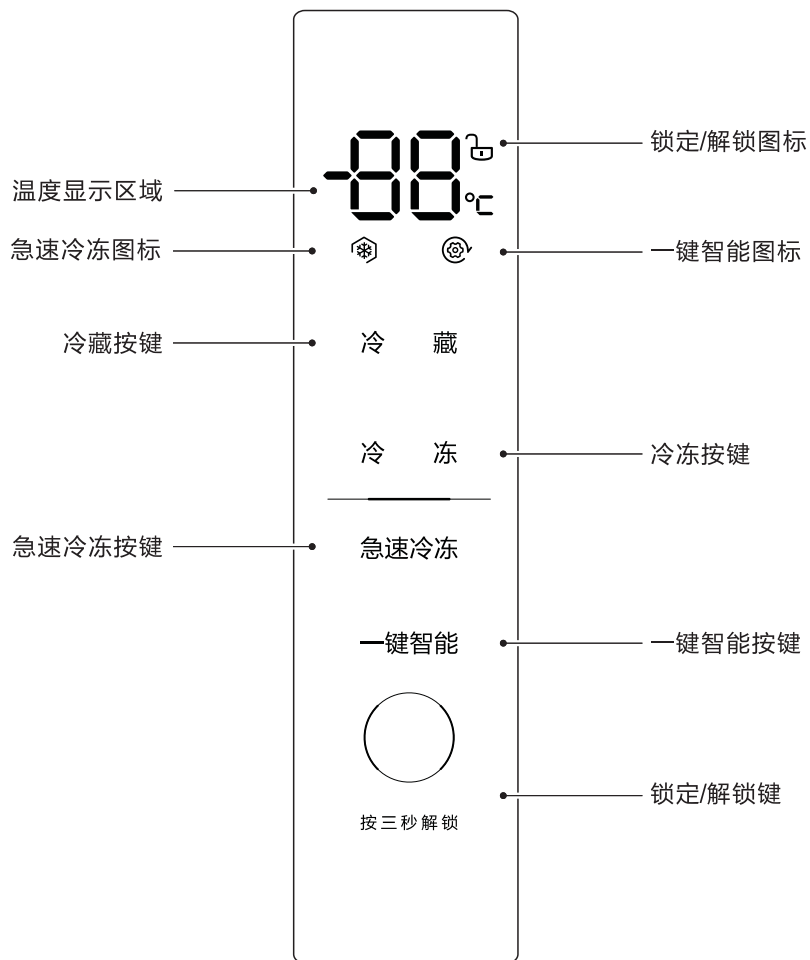

操作指引

1 初次上电

冰箱初次通电后，显示屏点亮，冰箱默认的设置温度为冷藏室5℃，冷冻室-18℃。

2 锁定/解锁

自动锁定：

正常情况下，无开门动作、无按键操作30秒后显示锁定，锁定状态30秒后显示屏熄灭。

手动锁定：

非锁定状态下，持续按住【锁定/解锁键】3秒钟，进入锁定状态，响锁定蜂鸣声音。

解锁：

在锁定状态下，持续按住【锁定/解锁键】3秒钟，进入非锁定状态，响解锁蜂鸣声音。

3 冷藏温度设定

①按【锁定/解锁键】3秒钟解锁  ②按【冷藏按键】进入冷藏 ▶

③按【冷藏按键】调温

温度设定循环：

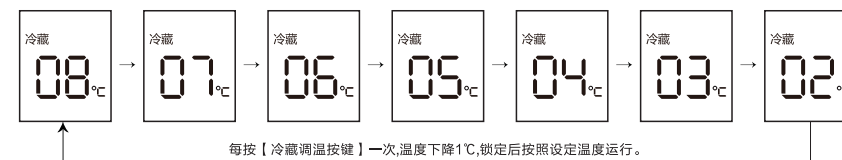

4 冷冻室温度设定：

①按【锁定/解锁键】3秒钟解锁  ②按【冷冻按键】进入冷冻 ▶

③按【冷冻按键】调温

温度设定循环：

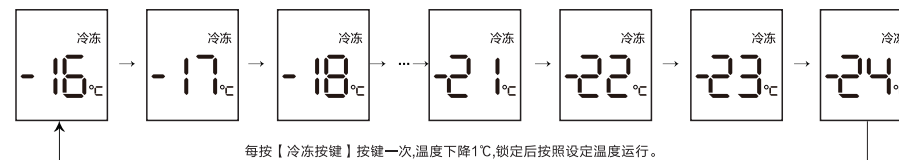

5 一键智能模式

解锁后，非一键智能模式时，按【一键智能按键】，响模式生效声，一键智能模式图标点亮，冷藏冷冻按照5、-18℃控制；
一键智能模式时，按【一键智能按键】，响模式取消声，一键智能模式图标熄灭，冷藏冷冻按照设定前运行。

6 急速冷冻模式

非急速冷冻模式时，按【急速冷冻按键】，响模式生效声，急速冷冻模式图标点亮，冷藏显示2℃，冷冻显示-24℃；

急速冷冻退出：

急速冷冻模式下，冷藏按照速冷模式运行，速冷模式退出后，冷藏回到设定前温度运行；

急速冷冻模式下，冷冻按照速冻模式运行，极冻模式退出后，冷冻回到设定前温度运行；

急速冷冻模式下，速冷和极冻模式都退出后，急速冷冻图标熄灭，模式退出。

急速冷冻模式时，按急速冷冻按键，响模式取消声，急速冷冻模式图标熄灭，冷藏冷冻按照设定前运行。

7 速冷冰鲜室温度设定：

速冷冰鲜室模式按键 速冷冰鲜室调温按键



- 按【速冷冰鲜室模式按键】3秒钟解锁
- 按【速冷冰鲜室模式按键】进入速冷冰鲜

- 按【速冷冰鲜室模式按键】，微冻、零度、冷饮模式按以下方式循环：

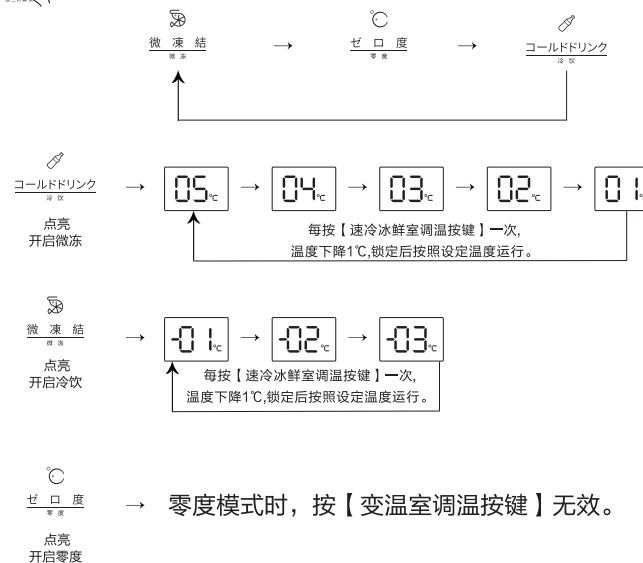

温馨提示：

长按【速冷冰鲜室调温按键】3秒，实现速冷冰鲜关闭/开启。

8 冰箱门开提示及开门报警

当冷藏室/冷冻室门打开时响开门提示音，可使用组合键关闭此开门提示功能，同时按住冷藏按键+冷冻按键3秒，可关闭开门瞬间的提示音，出厂默认开启开门提示音；若冷藏室/冷冻室开门时间持续120秒，则蜂鸣器报警连续报警“嘀”声三下；再间隔一分钟未关门，连续报警“嘀”声四下，以此类推，每分钟增加报警声一下，直到连续报警“嘀”声三十下后，保持直至冷藏室/冷冻室门关。开门报警时，按任意按键可取消蜂鸣器报警。

9 断电记忆

冰箱断电后，重新上电仍按断电前的设定状态进行工作。

10 故障提示

当显示屏出现以下故障时则说明冰箱出现了故障，部分故障下状态冰箱仍能制冷，但应尽快联系维修以实现冰箱优化运行。

故障代码	故障描述	故障代码	故障描述
E1	冷藏室温度传感器故障	E5	冷冻化霜传感器故障
E2	冷冻室温度传感器故障	E6	通讯故障
E3	变温室传感器故障	E7	环温故障
E4	冷藏化霜传感器故障	EH	湿度传感器故障

功能说明

冷藏室（2℃~8℃）

- 冷藏室适宜存放各种水果、蔬菜、饮料等短期内食用的食品。
- 烹调类食品冷却至室温后放入冷藏室冷藏。
- 食品在放入电冰箱之前最好将其密封起来。
- 玻璃搁架可以上下活动调整位置来达到合理的储存空间，方便使用。

- 温馨提示：在翻转梁内部有加热丝，若表面发热，属于正常现象。当要关闭门体时，若翻转梁处于弹开状态，应将其复原到闭合状态（如图所示），否则造成翻转梁损坏。

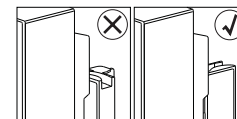

- 冰箱冷藏门体和箱体间隙调节：打开与冰箱间隙较小的冷藏门，以逆时针方向旋转调节螺栓，直至左右门与箱体间隙一致。



注意：调整调节螺栓时，请注意观察门封与箱体的间隙，不能出现闪缝，否则会影响冰箱的正常使用，调整后请确保调节螺栓锁环锁紧。

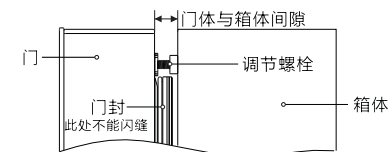

冷冻室（-24℃~-16℃）

- 冷冻室低温可以长时间保持食品新鲜状态。主要用来储存冷冻食品及制作冰块。
- 冷冻室适宜存放肉类、鱼虾、水饺、汤圆等短期不食用的食品。
- 大块的肉类尽量分割成小块再放入，便于取用。
- 请注意在产品有效保质期内食用。

照明灯及更换

- 照明灯更换：需由专业人员进行更换。

使用说明

首次使用

使用冰箱前，除去所有包装物，包括底座垫和冰箱内部的泡沫垫块、胶纸等，若冰箱外壳带有覆膜，撕除门体和箱体上的保护膜。

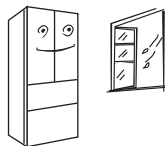

将冰箱放置在室内通风良好的地方，地面平坦、坚固（如有不平稳，可向左或向右旋转调平脚调平）。



远离热源，避免阳光直射。勿放置在潮湿或有水的地方，防止生锈或削弱绝缘效果。

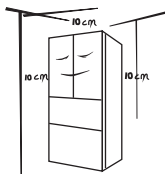

冰箱顶部空间大于10cm，两侧及背部与墙的距离大于10cm，便于冰箱门的开合和热量散发，用温湿抹布将冰箱内外擦干净（温水中可加少量洗涤剂，最后用清水擦净）。

冰箱首次启动请静置4~6小时后再插上 220V/50Hz 的电源。接通电源，自动进入出厂设定状态，显示屏显示各间室的目标温度。通电后用户可以手动调节冰箱的工作温度。

本冰箱有断电记忆功能，第一次通电以后的每一次通电，都将按上次断电时的设置运行。

在装入新鲜或冷冻食品前，先让冰箱运行 2~3 小时；夏季环境温度较高，应先让冰箱充分运行 3~5 小时，冰箱内已充分冷却，此时可放入食品，正式使用冰箱。

提示：温度设定改变或放入新的食品时，箱内温度需要经过一段时间后才能达到平衡。这段时间的长短，取决于温度设定改变的大小、周围环境温度的高低、开门频次及箱内存放食物的多少等。

移动冰箱时：移动冰箱前取出冰箱内所有物品，用胶带将玻璃搁板、果品盒等固定好、扭紧可调节脚；关紧冰箱门、用胶带固定，以免移动时门打开。搬运时请勿倒置、横放、震动冰箱，搬运时倾角不可大于45°。移动时请勿抓住门或铰链。

清洁保养

注意

本节描述了安全事项的内容及重要性，以防止对使用者或他人造成人身伤害或财产损失。请在充分理解下面内容（标志、图标）的基础上阅读正文，并请务必遵守所描述的安全事项。

注意

冰箱进行清洁和除霜时，请先拔下电源插头。

清洁

- 冰箱背后及地面的灰尘请按时清理，以提高散热效果，同时利于节能。
- 冰箱内部应经常清洁以免产生异味。清洁时请使用软毛巾或者海绵，蘸清水或者无腐蚀性中性的洗涤剂清洗，最后用清水擦净，干抹布擦干。门体打开自然干燥后再接通电源。

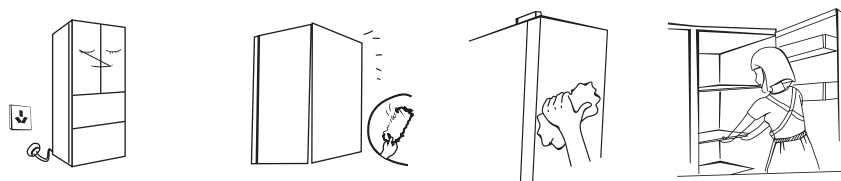

警告

清洁时请勿使用硬质毛刷、钢丝球、钢丝刷、研磨剂（如牙膏）、有机溶剂（如酒精、丙酮、香蕉水等）、开水、酸碱性物品清洁冰箱。这有可能会损伤冰箱表面及内胆。



注意

清洁时不要用水冲洗，以免影响电气绝缘性能。清洁照明灯等电气件时请使用干抹布。



- 停电时：停电时应尽量减少开门次数；不宜再放入酒及饮料等。
- 长时间不使用时：应拔下电源，以免因电源线老化而触电或造成火灾；将箱内擦拭干净；将箱门打开一段时间，待箱内完全干燥后关上箱门。

清洁保养

透湿片拆卸安装

·透湿片拆卸方式:



第一步:
用手轻轻翘起两个卡扣,
拆除下盖, 取出透湿片。

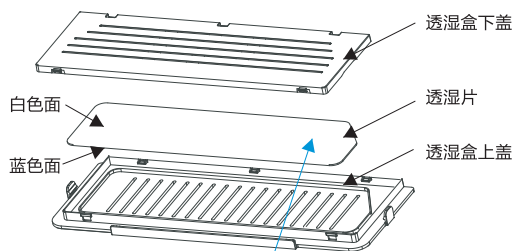

第二步:
拆除下盖, 取出透湿片

·透湿片安装方式:

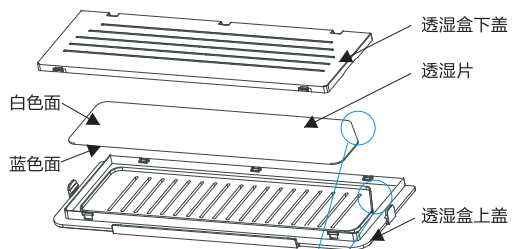

第一步:
安装时, 如图所示, 蓝色面向下,
透湿片斜角对着透湿盒斜角。
安装好后, 透湿片不可从透湿盒中外露出来。

第二步:
下盖对着3个卡扣斜插入上盖。

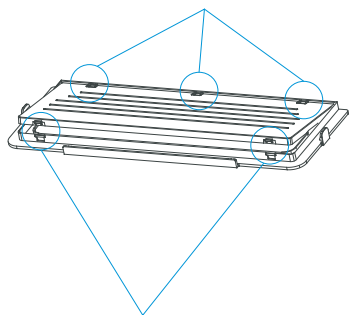

第三步:
向下按下盖两卡扣, 卡入上盖即可。

透湿盒、透湿片清洗

- 透湿盒 …水洗或者用湿布擦拭
对无法去除的脏污, 可将厨房用中性洗涤剂用水稀释后用于清洗。
- 透湿片 …水洗
清洗完之后, 请用布轻轻擦拭。透湿片沾水变湿的话, 表面会粘附脏污, 但不影响功能使用。
对无法去除的脏污, 可将厨房用中性洗涤剂用水稀释后用于清洗。

注意事项

- 安装透湿盒前请先将透湿盒上的水擦干。
- 可用海绵清洗透湿片的表面, 请勿拧或折弯透湿片, 否则很容易使透湿片褶皱、起皮、剥落等。
- 请勿用热水接触透湿片, 也不可使用烘干机或吹风筒, 否则会导致透湿片缩小。

服务指南

非故障处理

△注意

发生以下情况时应立即停止运行，切断手动电源开关，与当地经销商或东芝售后服务中心联系：开关的动作不准确。
保险丝屡次熔断或漏电保护器频繁跳开。

全国服务热线
400-822-9088

在请人检查或维修前，请检查下述各点。

非故障现象	处理
冰箱不工作	电源是否接通，插头是否插牢 电压是否过低 是否停电或者部分电路跳闸
冰箱有异味	有气味的食品应该严密包住 检查是否有食品腐烂 冰箱内部需要清洁
冷藏室食品冻结起来	是否将含水量较多的食品放在玻璃隔板里侧
压缩机长时间工作	夏季环境温度高，冰箱工作时间长属于正常现象 一次性放入食品不宜过多 食品冷却后再放入冰箱 开启冰箱门次数过于频繁 冰箱霜层太厚（此时需除霜）
冰箱灯不亮	冰箱是否通电 照明灯是否损坏
冰箱门无法正确关上	食物包装卡住门使门无法关上 放入的食品太多 冰箱歪斜
噪声大	地面是否平坦，冰箱放置是否平稳 冰箱附件是否放在正常位置
左右侧板发热	冷凝器紧贴左右侧板内侧，冰箱工作时，通过冷凝器向外散热。夏季环境温度较高，侧板温度可达50℃左右

化霜间隔宣称

环温	化霜间隔	时间	特定条件
32℃	最小化霜间隔(Δt_{d-min})	12h	重度使用，冷冻室无法达到设定温度
	最大化霜间隔(Δt_{d-max})	96h	相对湿度<20%RH，无开关门动作，未设定特殊模式

产品参数

△注意

本表中参数仅供参考，当本表中的内容和机器铭牌上的内容冲突时请以铭牌为准。

主机参数	
型号	GR-RF540WE-PG1A9
气候类型	SN/N/ST/T
防触电保护类别	I类
星级标志	★☆☆
总容积	515L
冷藏室容积	340L
冷冻室容积	175L
冷冻能力	7.5kg/12h
电源	220V~/50Hz
年综合耗电量	325(kW·h)/a
日综合耗电量	0.89kW·h/24h
能效等级	1级
额定电流	1.8A
除霜额定输入功率	230W
照明灯输入功率	8W
重量	120kg
外形尺寸	833X668X1898
制冷剂及装入量	R600a,72g
发泡材料	环戊烷
噪音	38dB(A)
冷却能力（冷藏室）	50.0kg/12h
降温时间（43℃）	240min

技术参数说明：

- 根据国标规定，气候类型为SN/N/ST/T时，冰箱使用环境温度为10~43℃，冰箱容积是根据国家标准GB/T 8059，将间室内所有抽屉、滑轨及瓶座等附件全部取出的条件下测得的。
- 综合耗电量是根据国家标准，在32℃和16℃分别模拟电冰箱在用户使用状态下，冷藏室温度控制在4℃，冷冻室温度控制在-18℃，开门一次装载热负荷，再关门运行24小时后，测试并计算得到的实际耗电总量。标准耗电量是根据国家标准，在32℃和16℃分别模拟电冰箱在用户使用状态下，冷藏室温度控制在4℃，冷冻室温度控制在-18℃情况下，不开门运行24小时后，测试并计算得到的实际耗电总量。当环境温度高、放入食品较多或者开门频繁等，实际耗电量高于标注值是正常的；
- 噪音是在国家标准规定的半消音室类，关闭门后冰箱空载运行至少16小时。在噪声试验前，器具应运行至一个稳定状态，且至少三个完整的运行周期。依据冰箱类型选择六点、九点以及十点法进行噪音数据采集和计算该机噪音。使用过程中，由于冰箱装载物品、环境噪音、开关门、压缩机开停等影响，实际噪音和标注值有差异是正常的；
- 因产品改进和技术更新，参数更改后，恕不另行通知，请以冰箱贴的铭牌为准。

食品接触清单

● 提示

食品接触清单中零部件包含不同产品型号的部件，具体以实物为准。

产品中食品接触材料列表

食品接触材料列表		
零部件名称	部件材质	执行标准
内胆	PS/铝板/PCM/ABS	GB4806.1/GB4806.7/ GB4806.9
抽屉	PS/PP/ABS	GB4806.1/GB4806.7
口框	ABS/PS	GB4806.1/GB4806.7
果菜盒、瓶框、蛋架、灯罩等	PS/ABS	GB4806.1/GB4806.7
搁物架总成	玻璃/PS/PP/ABS/钢丝+环氧树脂等	GB4806.1/GB4806.5/ GB4806.7/GB4806.9/ GB4806.10
制冰机及水路管件	POM/PP/ABS/PS/不锈钢/铝管/硅橡胶等	GB4806.1/GB4806.7/ GB4806.9/GB4806.11
风道组件	PP/PS/铝合金/冷轧钢板	GB4806.1/GB4806.7/ GB4806.9
面光源组件	PMMA等	GB4806.1/GB4806.7
保鲜组件	ABS	GB4806.1/GB4806.7
温控盒、旋钮、盒盖等	阻燃PS/PS/ABS	GB4806.1/GB4806.7
接水盘、装饰条、栏条、孔塞等	ABS/PP/镀铬+钢丝	GB4806.1/GB4806.7/ GB4806.9
丝管蒸发器、吹胀蒸发器等	冷轧钢板+环氧树脂/铜管/铝管等	GB4806.1/GB4806.9/ GB4806.10

备注：明细表中的部件为不同型号产品所包含的主要部件汇总，具体产品部件，以实际产品配置为主。

食品接触リスト

● 注意事項

食品接触材料リストは複数機種の主要部品を纏めているので、詳細は実際の製品に準じます。

食品と接触する部品の材料リスト

食品接触材料リスト		
部品名	部品材質	施行基準
本体	PS/アルミ板/PCM/ABS	GB4806.1/GB4806.7/ GB4806.9
引き出し容器	PS/PP/ABS	GB4806.1/GB4806.7
棚枠	ABS/PS	GB4806.1/GB4806.7
容器、ボトルケース、卵ラック、ランプカバー等	PS/ABS	GB4806.1/GB4806.7
棚	ガラス/PS/PP/ABS/ワイヤ+エポキシ樹脂等	GB4806.1/GB4806.5/ GB4806.7/GB4806.9/ GB4806.10
製氷機および給水パイプ	POM/PP/ABS/PS/ステンレス/アルミパイプ/シリコンゴム等	GB4806.1/GB4806.7/ GB4806.9/GB4806.11
ダクト組立	PP/PS/アルミニウム合金/冷間圧延鋼板	GB4806.1/GB4806.7/ GB4806.9
面型照明組立	PMMA等	GB4806.1/GB4806.7
鮮度保持用部品組立	ABS	GB4806.1/GB4806.7
温調器ケース、ノブ、カバー等	難燃PS/PS/ABS	GB4806.1/GB4806.7
露受け皿、装飾部品、柵、キャップ等	ABS/PP/クロムメッキ+ワイヤ	GB4806.1/GB4806.7/ GB4806.9
放熱器、圧縮器等	冷間圧延鋼板+エポキシ樹脂/銅パイプ/アルミパイプ等	GB4806.1/GB4806.9/ GB4806.10

环保清单

● 提示

环保清单中零部件包含不同产品型号的部件，具体以实物为准。

产品中有害物质的名称及含量

部件名称	有害物质					
	铅 (Pb) 及其化合物	汞 (Hg) 及其化合物	镉 (Cd) 及其化合物	六价铬 (Cr (VI)) 化合物	多溴联苯 (PBB)	多溴二苯醚 (PBDE)
箱体及其组件	○	○	○	○	○	○
门体及其组件	○	○	○	○	○	○
保温材料	○	○	○	○	○	○
压缩机	○	○	○	○	○	○
电路板组件	×	○	○	○	○	○
制冷管件	○	○	○	○	○	○
制冷剂	○	○	○	○	○	○
控制器及电器元器件	○	○	○	○	○	○
温度传感器	×	○	○	○	○	○
电源线插头	×	○	○	○	○	○
内部连接线	○	○	○	○	○	○
包装印刷组件	○	○	○	○	○	○

本表格依据SJ/T 11364的规定编制。

○：表示该有害物质在该部件所有均质材料中的含量均在GB/T 26572规定的限量要求以下。
 ×：表示该有害物质至少在该部件的某一均质材料中的含量超出GB/T 26572规定的限量要求。

说明：1) 明细表中的部件为不同型号产品所包含的主要部件汇总，本产品是否包含该部件，请以实际的产品配置为准。
 2) 明细表中含有有害物质的部分部件及均质材料中所含有的有害物质均为由于现阶段技术限制而找不到可供替代的物质导致的，符合《电器电子产品有害物质限制使用管理办法》对纳入《达标管理目录》产品中《达标管理目录限用物质应用例外清单》所明确的39类特定用途中铅、镉、汞、六价铬四种有害物质的应用例外（豁免）。
 3) 为了保护环境，本产品或其中的部件报废后，请交给有资质的回收站点，由回收处理机构按照国家相关规定进行分类拆解、回收再利用等。
 4) 有关本产品的回收处理的详细信息，请咨询当地政府、废品处理机构等。

環境保護リスト

● 注意事項

環境保護リストは複数の機種的主要部品を纏めているので、詳細は実際の製品に準じます。

製品中有害物質名称及び含有量

部品名	有害物質					
	鉛 (Pb) 及び化合物質	水銀 (Hg) 及び化合物質	カドミウム (Cd) 及び化合物質	六価クロム (Cr (VI)) 化合物質	ポリ臭化ビフェニル (PBB)	ポリ臭化臭素 (PBDE)
本体	○	○	○	○	○	○
扉組立	○	○	○	○	○	○
断熱材料	○	○	○	○	○	○
圧縮器	○	○	○	○	○	○
基板組立	×	○	○	○	○	○
冷却パイプ	○	○	○	○	○	○
冷媒	○	○	○	○	○	○
コントローラー及び電気部品	○	○	○	○	○	○
温度センサー	×	○	○	○	○	○
電源コードプラグ	×	○	○	○	○	○
内部配線	○	○	○	○	○	○
梱包印刷物関係	○	○	○	○	○	○

上記の表はSJ/T 11364の規定に基づいて作成したものです。

○：該当部品の全ての均質材料の中に有害物質の含有量がGB/T 26572の基準値未満であることを意味します。
 ×：該当部品の少なくとも一つの均質材料の中に有害物質の含有量がGB/T 26572の基準値を超えていることを意味します。

説明：1) 表の中の部品は複数機種的主要部品を纏めたものであり、本製品はどの部品を有しているかについて、実際の製品に準じます。
 2) 表の有害物質を含む部品または、均質材料が有する有害物質はすべて現在の技術制限のため、代替物質が無い場合、使用されています。「電気電子製品有害物質使用制限管理方法」に基づいて「达标管理目录」に記載された製品の場合、「达标管理目录限用物质应用例外清单」に記載されている39種類の特定用途に対して、Pb、Hg、Cd、Crの四つの有害物質は（免除）項目に該当します。
 3) 環境保護のために、本製品または製品の部品を廃棄処分するとき、専門業者に回収を依頼してください。業者が国の関連規定に基づいて分解、分類、再利用します。
 4) 本製品の回収・処理などの詳細情報については、地方政府、業者などにお問い合わせください。

安全注意事項

请务必遵守

为了防止对用户或他人造成伤害或财产损失，并且让用户能够更安全正确地使用本产品，此说明书里记载了有关安全使用方面的重要内容。请充分理解下列内容（标示、图示符号）后阅读正文，并遵守记载事项。

标示符号的说明		图示符号的说明	
	警告 表示误操作时，有可能造成死亡或重伤（*1）。		⊘ 表示禁止（不可） 具体的禁止内容标示在图示符号中或在其附近用图画或文字说明。
	注意 表示误操作时，有可能造成受伤（*2）或物品损坏（*3）。		Ⓛ 表示强制（务必） 具体的强制内容标示在图示符号中或在其附近用图画或文字说明。
*1：重伤是指因失明、烧伤、烫伤、冻伤（高温、低温）、触电、骨折、中毒等留下后遗症的以及需要住院或长期去医院接受治疗的人身伤害。 *2：受伤是指无需为了治疗而住院或长期去医院看病的轻伤、烫伤或触电等。 *3：物品损坏是指对家庭财产、饲养的动物或宠物造成的长期伤害。			△ 表示注意 具体的注意内容标示在图示符号中或在其附近用图画或文字说明。

为了安全并且正确地使用本产品，请务必仔细阅读。

警告

有关设置

● 切勿使背面或侧面等部分的制冷回路受损。受损时，制冷剂可能出现泄漏，导致起火、爆炸。

勿使制冷回路受损

受损时，请不要触摸冰箱，按照以下有关事项处理，并选购的经销商联系或致电服务热线。

1. 打开窗户，更换室内空气。（请不要使用排气扇）
2. 请不要使用明火或电器。

冷凝管
(制冷剂回路)

● 拔冰箱的电源插头时切勿拉扯电源线。一定要紧紧握住插头，从插座中直接拔出。为保障安全使用，任何时候请不要损坏电源线，当电源线出现破损或插头出现磨损时，切勿使用。电源线磨损或损坏，必须到厂家指定的维修点更换。

● 不得在器具中贮存爆炸物，如助燃喷雾剂；除了制造商推荐的方式外，不得使用机械设备或其他方式加速除霜过程；不得损坏制冷回路。

本器具用于家用和类似用途，如：
— 商店、办公室或其它工作场合的厨房区域；
— 农场以及宾馆、汽车旅店和居住型环境的顾客；
— 家庭旅馆型环境；
— 餐饮业和类似的非零售业应用；

● 说明书中虽然有日文的记载，但本产品不能在日本使用，因为没有进行日本法规的对应。

● 冰箱的周围应保留一定空间，周围无障碍物，保持通风

制冷剂泄漏时，可能在空气中滞留，导致起火、爆炸。

● 不要放置在潮湿的地方或易溅水的地方。否则可能造成火灾或触电。

禁止湿气

安全上のご注意

必ずお守りください

お使いになる人や他の人への危害、財産の損害を防ぐために、お守りいただくことを説明しています。「表示の説明」は、誤った取り扱いをしたときに生じる危害、損害の程度の区分を説明し「図記号の説明」は図記号の意味を示しています。

表示の説明		図記号の説明	
	警告 「死亡または重傷(*1)を負う可能性がある内容」を示します。		⊘ 禁止 中の絵と近くの文で、してはいけないこと（禁止）を示します。
	「軽傷(*2)を負うことや、家屋・家財などの損害(*3)が発生する可能性がある内容」を示します。		Ⓛ 指示 中の絵と近くの文で、しなければならぬこと（指示）を示します。
*1：重傷とは、失明やけが、やけど（高温・低温）、感電、骨折、中毒などで、後遺症が残るものおよび治療に入院・長期の通院を要するものをさします。 *2：軽傷とは、治療に入院や長期の通院を要さない、けが、やけど、感電などをさします。 *3：損害とは、家屋・家財および家畜・ペットなどにかかわる拡大損害をさします。			△ 注意 中の絵と近くの文で、注意を促す内容を示します。

この商品を安全に正しく使用していただくために、お使いになる前にこの取扱説明書をよくお読みください。

警告

設置について

● 背面・側面などの冷媒回路を傷つけない。傷ついた場合、冷媒がもれ出し、発火・爆発の原因になります。傷ついた場合は冷蔵庫に触れず以下の事項を行い、お買い上げの販売店がコールセンターにご連絡ください。

1. 窓を開けて室内の換気を十分に。（換気扇を使用しないでください）
2. 火気や電気製品の使用を避ける。

露付防止パイプ
(冷媒回路)

● 冷蔵庫の電源プラグを抜くときは、電源コードを引張ってはいけません。必ず電源プラグを持って、コンセントから抜いてください。

● 電源プラグはぬれた手で抜き差ししない。感電の原因になります。

● 安全にご使用していただくため、電源プラグやコードを傷ついたり、折り曲げたり、押しつぶしたり、破損してはいけない。電源プラグやコードが破損したりしたとき、コンセントの差し込みがゆるいときは使用しない。電源プラグやコードが摩耗或いは破損した場合、必ずメーカー指定修理店にて交換してください。

● 冷蔵庫内に爆発物を入れてはいけません。可燃性高圧ガスが入ったエアゾール缶のような爆発性物質を保存しないでください。

● メーカーが推奨する方法以外に、機械設備あるいは、その他の方式で加速除霜してはいけません。

● 冷媒回路を破損してはいけません。

● 本機種は家庭用であり、家庭及び下記記類似用途で用いることを意図している。
— 店舗やオフィス、その他労働環境下のスタッフ用キッチン
— 農家やホテルその他居住タイプの環境下で顧客によって使用される用途
— 簡易宿泊施設での使用
— 飲食店内であってもスタッフ用非小売用途

● 取扱説明書には日本語での記載がありますが、本製品は日本では使えません。日本の法規に対応していません。

● 水のかかるところへの設置は避ける

水気禁止











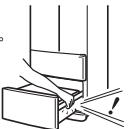

● 冷蔵庫の周囲はすき間をあけて掘えつる。周囲には障害物をなくし、風通しをよくする。冷媒がもれたとき、滞留し、発火・爆発の原因になります。

すき間をあける

安全注意事項 ……续

警告









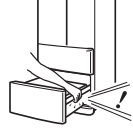

有关使用

<p>● 请勿贮存易燃、易爆物品 乙醚、汽油、酒精、助燃喷雾剂和液化石油气等可能爆炸，造成事故。</p> 	<p>● 请勿触摸冷冻室金属导轨 导轨移动时，可能会夹住手指，导致受伤。</p> <p>禁止接触</p> 
<p>● 请勿将医药品或学术试样放入冰箱 家用冰箱不能保存对温度管理有严格要求的物品。</p> 	<p>● 请勿冲洗冰箱的内部和外部 否则可能降低电气绝缘性，造成火灾或触电。</p> <p>禁止冲洗</p> 
<p>● 请勿在附近使用可燃性喷雾剂 否则可能起火，造成火灾。</p> 	<p>● 请勿自行拆卸、改装、修理 否则可能引起火灾、触电、受伤、烫伤。并且，如果损伤制冷回路，可能造成火灾、爆炸事故。需修理时，请与选购的经销商联系或致电服务热线。</p> <p>禁止拆卸</p> 
<p>● 请勿食用有异味或变色的食品 食品即使在冰箱内长期保存也可能发生变质。如食用有异味或变色的食物可能会导致食物中毒或生病。</p> 	<p>● 请勿在冰箱上放置物品 否则在开关冰箱门时物品掉落，可能造成受伤。</p> <p>禁止</p> 
<p>● 请勿攀吊于门上或坐在门上 否则可能造成冰箱翻倒、门掉下、手被夹住而受伤。</p> 	<p>● 清洁时，请拔出电源插头 否则可能造成触电。</p> <p>拔出插头</p> 
<p>● 请勿在冰箱上放置盛有水的容器 否则溢出的水等可能降低电气绝缘性，从而造成火灾或触电。</p> 	<p>● 冰箱废弃不用时，请将冰箱门卸掉，并拆下门封条及搁物架，将门与搁物架放到合适的位置，以免小孩子进入玩耍，发生意外。</p> <p>强制</p> 
<p>● 禁止打开冰箱背面下部的后盖，请勿将手伸进机械室和电气室 否则可能导致烧伤、受伤、触电。</p> <p>后面为机械室和电气室</p>  <p>● 请勿在冰箱内使用电器产品 否则制冷剂泄漏时，可能造成火灾、爆炸事故。</p>	

安全上のご注意 ……つづき

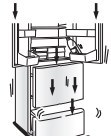
警告

ご使用について

<p>● 引火しやすいものは入れない エーテル、ベンジン、アルコール、薬品、LPガスなどは燃発し、事故の原因になります。</p> <p>禁止</p> 	<p>● 冷凍室のレールには触れない レールが動いたときに指をはさみ、けがの原因になります。</p> <p>接触禁止</p> 
<p>● 医薬品や學術試料は入れない 家庭用冷蔵庫では温度管理の厳しいものは保存できません。</p> 	<p>● 本体や庫内に水をかけない 電気絶縁が低下し、火災・感電の原因になります。</p> <p>水ぬれ禁止</p> 
<p>● 可燃性スプレーを近くで使わない 引火して、火災の原因になります。</p> 	<p>● 分解・改造・修理をしない 火災・感電・けが・やけどの原因になります。また、冷媒回路を傷つけると、発火・爆発の原因になります。修理はお買い上げの販売店かコールセンターにご連絡ください。</p> <p>分解禁止</p> 
<p>● 異臭がしたり、変色した食品は食べない 冷蔵庫に保存中でも食品の品質は低下します。食中毒や病気の原因になります。</p> 	<p>● 冷蔵庫の上に物を置かない 扉の開閉などで落下し、けがの原因になります。</p> <p>禁止</p> 
<p>● 扉にぶら下がったり、乗ったりしない 倒れたり、扉がはずれたり、手をはさんだりして、けがの原因になります。</p> 	<p>● お手入れのときは電源プラグを抜く 感電やけがの原因になります。</p> <p>プラグを抜く</p> 
<p>● 冷蔵庫の上に水を入れた容器を置かない こぼれた水などで電気絶縁が悪くなり、火災・感電の原因になります。</p> 	<p>● 背面側のカバーは絶対に開けない 手を機械室と電気室に入れないでください。やけど・けが・感電の原因になります。</p> <p>電気室 機械室</p> 
<p>● 庫内で電気製品を使わない 冷媒がもれたとき、発火・爆発の原因になります。</p>	<p>● 冷蔵庫を破壊、使用しないときは扉、棚、扉パッキンをはずす 子供が閉じ込められ、事故の原因になります。</p> <p>指示</p> 

安全注意事項 ……续

⚠️ 注意



使用注意事項

- 禁止** ● 请勿让食品超出置物架
否则可能被瓶框类物品等钩住而掉下, 造成损坏。
- 请勿将瓶类物品放入冷冻室
否则瓶类物品可能冻结裂开从而造成损坏。
- 请勿将放不到底的瓶类物品放在双瓶置物架的前排
否则, 开关冰箱门的时候, 瓶类物品可能会掉下来, 从而造成损坏。
- 禁止湿手** ● 请勿用湿手触摸冷冻室和冷冻食品储藏室中的食品和容器 (金属类)
因为低温可能造成冻伤。
- 禁止接触** ● 请勿将手脚伸入冰箱的底部
否则可能因铁板等造成伤害。

- 禁止使用** ● 在易损伤的地板上
请勿使用冰箱下的脚轮
否则可能损伤地板。
移动时请铺垫上保护板等。

- 强制** ● 安装在平稳坚固的地板上
不稳定的地方易翻倒, 从而, 造成伤害。

门开关注意事项

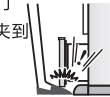
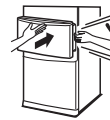
- 禁止** ● 请勿强力关门
否则实物跌落可能导致受伤。
- 请勿在冷藏室门把手抓住的同时开关果蔬室门
否则门缝隙可能夹住手指而导致受伤。
- 请勿将脚靠近冷冻室的门
否则脚可能被门的缝隙夹到而导致受伤。
- 强制** ● 在开关门或有他人和冰箱接触时,
请确认手指是否可能被门夹住
冰箱门之间的缝隙可能会夹住手指,
造成伤害。

安全上のご注意 ……つづき

⚠️ 注意

ご使用について

- 禁止** ● 食品は棚より前に出さない
ビン類などが落下し、
けがの原因になります。
- 冷凍室にビン類を入れない
凍って割れ、けがの原因になります。
- ボトルポケットには底まで
入らないボトル類を入れない
扉開閉時に落下し、
けがの原因になります。
- ぬれ手禁止** ● 冷凍室の食品や容器
(金属製) にはぬれた手で
触れない
凍傷の原因になります。
- 接触禁止** ● 冷蔵庫底面に手や足を入れない
鉄板などで、けがの原因に
なります。

運搬・移動について

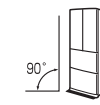
- 使用禁止** ● 傷つきやすい床の上では
冷蔵庫下部のキャスター
(車輪) を使わない
床に傷をつける原因になります。
移動するときは保護用の板など
を敷いてください。
- 指示** ● 床が丈夫で水平なところ
に据えつける
転倒して、けがの原因に
なります。

扉の開閉について

- 禁止** ● 扉を強く開閉しない
食品が落下し、けがの
原因になります。
- 冷凍室扉の取っ手に手を
かけたまま、野菜室扉を開
けない
扉のすきまに指をはさみ、
けがの原因になります。
- 冷凍室の扉に足を近づけない
扉のすきまに指をはさみ、けが
の原因になります。
- 指示** ● 扉を開閉するときや、他の人が冷蔵庫に触れてい
るときは扉で指をはさまないか確認する
けがの原因になります。

服务指引

注意事项

- 1 本保修卡由顾客妥善保存，连同购货发票一起作为产品保修凭证。
- 2 本产品自购买之日起，在“三包”期内未经擅自拆修而确因产品制造质量所引起的故障，经客户服务部或特约维修部鉴定，可凭保修卡及购货发票，参照国经贸（部分商品修理更换退货责任规定）（“新三包”规定）为用户办理保修。
- 3 用户因运输、使用、维护、保管不当或非承担“三包”修理者拆动造成损坏的；无保修卡及有效发票的；保修卡型号与修理产品型号不符或涂改的；因不可抗力造成损坏的，则不在保修范围内。

包修期界定

整机在本产品自购买之日起，在包修期内，实行免费包修。

免费包修条件

- 1 凡购买东芝冰箱系列产品并已在该公司办理保修登记手续的用户。
- 2 持有有效保修凭证（保修卡），且报修产品的名称、型号、条码必须与保修卡上一致；如果无法提供有效的保修卡，则根据机器条形码上的出厂之日起计算在质保期的基础上延长6个月进行保修。
- 3 必须在包修期内。
- 4 非人为因素造成的故障。

产品质保期

整机	主要部件	备注
一年	三年	主要部件包括：压缩机、主控板、显控板、温控器、蒸发器、冷凝器、电磁阀、过滤器、毛细管、风扇电机。

针对东芝冰箱压缩机10年免费包换

活动内容：

自2018年3月1日起，凡购买东芝冰箱产品的用户，依据正规发票或产品说明书，10年之内机器产生的压缩机故障(包括启动器、保护器、变频板等压缩机附件)，均可享受免费包换压缩机服务，即免除压缩机的材料费、维修费、上门费、机器搬运费等全部维修费用。

活动须知：

- ① 仅限购买东芝冰箱的正品(不包括等级品、优惠品、样机等)；
- ② 仅限东芝售后专业服务工程师上门检修及鉴定的压缩机故障；
- ③ 报换时用户需持2018年3月1日后开具的有效购机发票或印有压缩机免费包换字样的产品说明书及带有机器完整条码的产品保修证；
- ④ 经东芝售后专业服务工程师鉴定为非产品本身原因导致的压缩机故障，不予免费更换。

アフターサービス

注意事項

- 1 本保証カードは購入伝票と共に、製品修理の証拠となりますので、お客様にて大切に保管してください。
- 2 本製品は購入日から、「三包」期間内で、製品自身の製造品質による問題で故障が発生した場合、アフターサービスセンターまたは指定の修理店で判定後、国経貿易（部分商品修理交換返品責任規定）（「新三包」規定）に基づいて保証カードと購入伝票を提供できることを条件に製品に対しサービス修理を行います。ただし、人為的な改造・分解が原因の場合は対象外となります。
- 3 運搬、使用、メンテナンス、保管中でお客様の不適切な取り扱いによる故障の場合、または「三包」修理業者でない、他者の分解により破損した場合、保証カードと有効な購入伝票を提供できない場合、保証カードに記載の冷蔵庫型番と実物が異なる場合、または保証カードの記載内容が改ざんされた場合、不可抗力で破損した場合、サービス修理できません。

保証期間について

本製品は購入日から製品保証期間内は、無料修理となります。

無料修理条件

- 1 東芝ブランドの冷凍冷蔵庫を購入し、弊社で修理登録手続きを終えたお客様に限りです。
- 2 有効な保証カードを持参し、かつ修理する製品名、型番、バーコードは必ず一致していること。もし有効な保証カードを提供できなかった場合は、製品のバーコードの出荷日から計算し、製品保証期間から6ヶ月延長して無料修理を行います。
- 3 必ず製品保証期間内のこと。
- 4 人的要因による故障ではないこと。

製品保証期間

完成品	主な部品	備考
一年	三年	主な部品とは、圧縮器、主制御基板、操作基板、温控器、蒸发器、凝縮器、電磁弁、濾過器、毛细管、ファンモーター。

東芝冷凍冷蔵庫の圧縮器に対して10年無償交換します

サービス内容：

2018年3月1日から、東芝冷凍冷蔵庫をお買い上げのお客様に対し、正規の購入伝票と取扱説明書に基づいて、10年以内に圧縮器（起動器、保護器、インバーター基板などの部品を含む）が故障した場合、無料で圧縮器の交換サービスを提供させていただきます。

圧縮器の部品費用、修理費、出張費、器材運搬費を全て無料とさせていただきます。

サービス条件：

- ① 正規ルートから購入の東芝冷凍冷蔵庫に限りです（修正品、セール品、サンプル等は含まない）。
- ② 東芝アフターサービスのエンジニアが出張検査かつ、圧縮器の故障と判定した場合に限りです。
- ③ 交換申請時、お客様が2018年3月1日以降の領収証又は圧縮器無料交換が記載された取扱説明書およびバーコード付きの保証カードを提示してください。
- ④ 東芝アフターサービスのエンジニアから製品本体の原因で圧縮器故障になったと判定していない場合、無料交換できません。

保修卡

相关信息 (用户填写)			
用户姓名		联系电话	
通讯地址		购买店铺	
购买日期		发票号码	
维修记录			
维修日期		维修单位	
故障内容及处理情况			
维修点		联系电话	
维修记录			
维修日期		维修单位	
故障内容及处理情况			
维修点		联系电话	
维修记录			
维修日期		维修单位	
故障内容及处理情况			
维修点		联系电话	

保修卡

相关信息 (用户填写)			
用户姓名		联系电话	
通讯地址		购买店铺	
购买日期		发票号码	
维修记录			
维修日期		维修单位	
故障内容及处理情况			
维修点		联系电话	
维修记录			
维修日期		维修单位	
故障内容及处理情况			
维修点		联系电话	
维修记录			
维修日期		维修单位	
故障内容及处理情况			
维修点		联系电话	



产品合格证	
检查结论:	合格
检查员号:	检验员A1
检查日期:	见生产批号
东芝家用电器制造(南海)有限公司	

执行标准: GB/T 8059 GB 4706.1 GB 4706.13 GB 4343.1
 GB 17625.1 GB 12021.2 GB 19606