

电压力锅使用说明书

美的韩式压力煲系列产品

具体型号请参见适用型号说明

感谢您购买美的电压力锅，在使用前请先详细
阅读此说明书，阅后请小心收藏，以备日后查阅。
图片仅供参考，产品以实物为准。

目录

安全注意事项	(1)
产品命名规则	(4)
适用型号说明	(4)
产品说明	(5)
操作指引	(7)
使用说明	(8)
清洁保养	(12)
电气原理简图.....	(12)
异常现象自检	(12)
维修服务保证.....	(13)
产品保修卡.....	(14)

安全注意事项

为保证使用安全，避免对您和他人造成伤害和财产损失，请您务必遵守以下安全注意事项。
不遵守安全警告而错误使用时可能导致事故发生。

本产品未考虑以下情况：

- 无人照看的幼儿和残疾人对器具的使用
- 幼儿玩耍器具的情况

文中图标的意义

⊘ 表示【禁止】的内容

! 表示【强制】的内容

⚠ 警告 可能造成人员伤亡的事项

⚠ 注意 可能造成轻伤或者财产损失的事项

⊘ 禁止

⊘ 排气阀自动排气，勿用手触碰

- 烹饪过程中，手或脸切勿靠近排气口，以免烫伤。
- 烹饪过程中，不要用抹布等物盖住排气口。

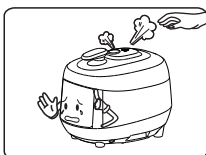

⊘ 不得改造

- 禁止改造或者非专业技术人员进行修理。
- 如果违反，可能会引起火灾或触电。
- 修理或更换零部件请到指定维修点。

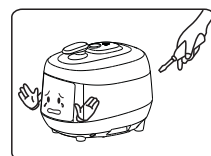

安全注意事项

禁止

禁止 请勿让儿童单独操作使用

- 要放在婴幼儿不能触及的地方；
- 以避免触电、烫伤等危险事故的发生。

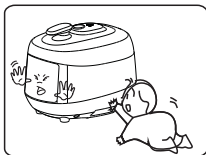

禁止 不要放入异物

- 禁止在缝隙中插入金属屑、针等异物；可能引起触电或引起动作异常现象。

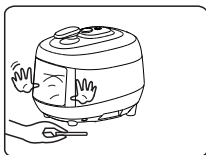

禁止 内锅不得放在其他器具上加热

- 本产品标配内锅禁止用作其它用途，以免引起内锅变形，影响使用。

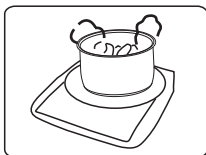

禁止 不要用湿手插、拔插头

- 否则会引起触电。

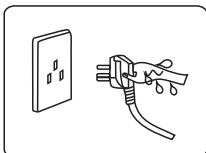

禁止 搬移产品，请提锅体提手

- 在搬移产品时，切勿直接提开盖旋柄，以免损坏产品。
- 请勿在打开锅盖状态下，搬移产品，以免造成伤害。

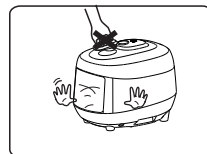

禁止 不要使用专用内锅以外的锅

- 内锅底部和发热盘表面有异物时，可能造成过热、泄压工作异常，请及时清理后再使用。

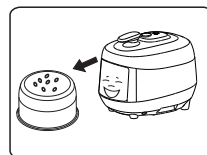

禁止 请使用220V~50Hz的电源插座

- 如使用非交流220V~50Hz民用电或专用电源，会引起火灾或触电。



禁止 避免造成密封圈变形

- 可能导致产品无法正常工作。

强制

安全开盖

- 直到压力充分释放后，方可打开容器。

定期检查

- 必须定期检查排气口和零压浮子，确保不被阻塞；
- 排气阀上不得添加任何重物或以其他物体替代；

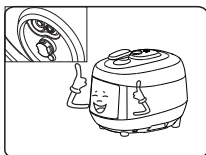

不要烹饪以下食物

- 请勿煮海带、紫菜、燕麦片等容易堵塞的食物，以免引起事故或者造成压力锅损坏。

勿使用其他锅盖加热

- 严禁加热时使用其他锅盖加热，(通电)过程中严禁使用非原装锅盖，会引起性能不良或安全隐患。

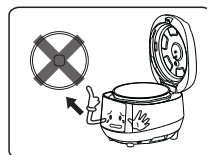

安全注意事项

❗ 强制

❗ 不得将产品浸入水中或水淋

- 否则可能会引起触电和电器短路。

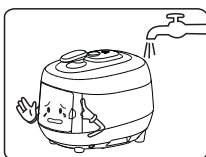

❗ 请使用美的专用电源线。

- 如果电源软线损坏，为了避免危险，必须由制造商、其维修部或类似部门的专业人员更换。

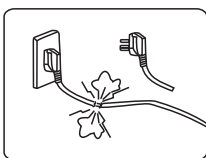

❗ 插头应牢固地插在插座上

- 插头与插座如果接插不到位，可能会引起触电、短路，甚至火灾。

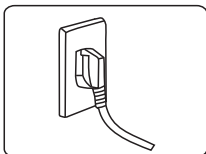

❗ 拔插头时，应捏住插头拔下

- 拔插头时，必须捏住插头拔下；
- 不能拉电源线，否则会损伤电源线，造成触电、短路等。

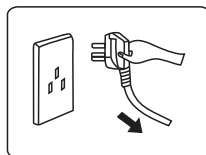

❗ 烹饪量不能超过Max刻度

- 食物和水的总量不能超过Max刻度，否则食物可能煮不熟，或引起故障。煮易膨胀、堵塞食物时的总量不得超过最大刻度的3/4，否则可能引发事故。

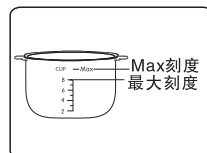

❗ 要经常清洁插头的插片

- 如附有灰尘或水分时，请将其擦去，否则可能引起火灾。

❗ 不要在以下地点使用

- 不要在台面不稳定的地点使用；
 - 不要在靠近水、火的地点使用；
 - 不要在墙壁、家具附近使用；
 - 不要在阳光直射、油飞溅地方使用。
- ❗ 器具某些表面在使用过程中会变烫，请注意使用。
- ❗ 请勿在外接定时器或独立的遥控控制系统方式下运行。
- ❗ 器具工作期间，某些表面会变烫从而导致温度很高。严禁用手触摸热盘及产品表面，以免烫伤。

⚠ 警告

❗ 电源插座要单独使用

- 要单独使用额定电流10A以上的带接地线插座；如与其它电器合用，插座会异常发热而引起火灾。

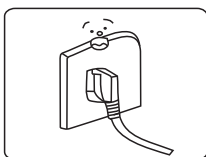

❗ 烹饪粥类或豆类食物

- 煮粥类或者各种豆类应自然冷却即到无压，勿手动排气。

❗ 关于密封圈破损或内锅变形

- 如果密封圈破损或内锅变形请勿使用电压力锅，必须使用制造厂或维修部买到的专用密封圈或内锅来更换。

❗ 特殊人群使用电压力锅

- 装有心脏起搏器的人士或助听器、植入耳蜗的使用者在使用本产品时，请咨询授权医疗人员并参考医疗设备提供商的说明。

❗ 开盖警告

- 电压力锅工作时，随着锅内压力逐渐上升压力等级指示灯亮起；
- 烹饪完成后，压力等级指示灯全部熄灭后方可开盖；
- 如开盖困难，请勿强行打开，否则可能引起烫伤或其他伤害。
- 烹饪完毕，直到压力充分释放后，方可开锅盖。

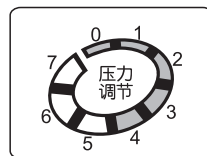

安全注意事项

⚠ 注意

⚠ 冷却后清洁产品

- 清洁产品应在冷却之后进行，如果接触高温部分会产生烫伤。

⚠ 不使用时,要拔下插头

- 否则可能产生漏电、火灾、故障等。

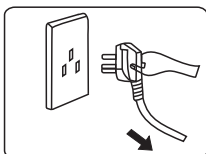

⚠ 电源线禁止触及金属部件

- 电源线禁止触及锅盖等外部可拆卸的金属部件，否则为非正常工作。

产品命名规则

MY- C/S/H D/S/C/T/J/H 40/50/60/80 流水号

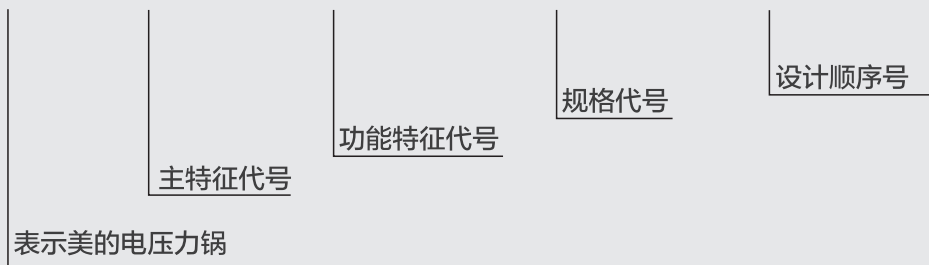

适用型号说明

额定电压/额定频率		220V~50Hz	
型 号	额定功率	容 量	工作压力
MY-SS5032	900W	5L	70kPa
MY-SS6032	1000W	6L	70kPa

产品说明

产品介绍

您好，感谢您购买美的电压力锅！产品融合了普通压力锅、电饭锅、焖烧锅的优点，又弥补了众锅的不足，集多种功能为一身，操作方便，省时省电，是现代家庭必备的炊具！

产品结构

上盖结构(侧视)

排气阀盖

开盖旋钮

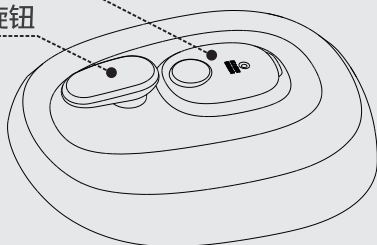

上盖

蒸汽口
(可拆卸蒸汽口，
定时进行清洗)

开盖旋钮
(此状态处于
合盖状态)

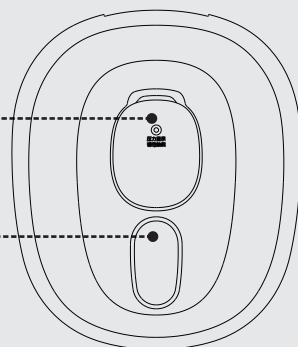

密封圈
请根据使用
方法及使用
次数，定期
更换。

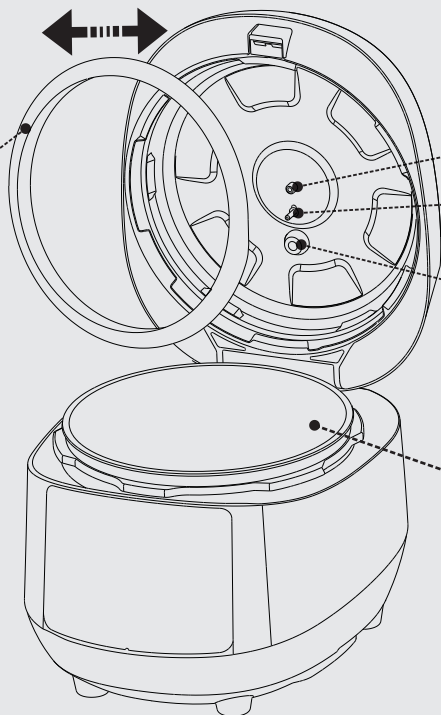

防堵罩

温度传感器



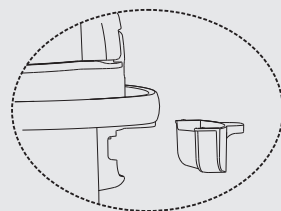

浮子

内锅



拆装清洗储水盒方法
请在电压力锅工作前，将储水盒按上图正确安装到位；工作完成后，按铰链盖以水平方向拉出，小心用力过猛，以免水撒落；拆下进行清洗，以防长时间不清洗而产生异味。

配件介绍

饭勺	汤勺	量杯	说明书
			

产品说明

首次使用，请从锅中取出所有附件，仔细阅读说明书，尤其注意使用方法和注意事项，以免对您造成财物损失或人身伤害。

MY-SS50/6032产品控制面板使用介绍

“保温/取消”功能键

待机状态下按此键进入保温状态；非待机状态可以取消电压力锅正在进行的任何操作。

“预约”功能键

按“预约”键，选择“预约”功能。

“烹饪模式”功能键

选择菜单对应的“烹饪模式”。

“喷香米饭”功能键

选择“喷香米饭”功能，进入“喷香米饭”工作状态。

“杂粮粥”功能键

选择“杂粮粥”功能，进入“杂粮粥”工作状态。

Midea



“开始”功能键

选择好所需要的功能后；按“开始”键确认选择，电压力锅开始工作。

“压力调节”功能键

该产品部分功能具有压力调节选择，按此键选择您所需的压力。

“菜单”功能键

按“菜单”键选择您所需要的常规功能。

“炖肉”功能键

选择“炖肉”功能，进入“炖肉”工作状态。

“老火靓汤”功能键

选择“老火靓汤”功能，进入“老火靓汤”工作状态。

温馨提示:

* 插入电源后产品未工作时，显示屏显示待机状态，如图

* 菜单操作时，按“保温/取消”键将自动转换为待机状态。

(待机画面)



菜单使用方法

饭类	需煮米饭时使用该功能	牛/羊肉	炖牛羊肉时使用该功能
稀饭/粥	用米熬成的汤水状食物	豆/蹄筋	炖豆子、蹄筋时使用该功能
汤类	需煲汤时使用该功能	蛋糕	焗蛋糕时使用该功能
鱼类	做鱼类时使用该功能	肉/鸡	炖肉或鸡时使用该功能

操作指引

1 正确开盖

先将开盖旋钮旋至开盖位置，锅盖自动打开。
(热态开盖时，因产品内外压力差影响，开盖速度有延长，属正常现象)

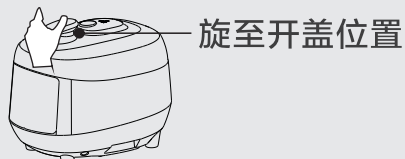

2 检查浮子阀口及防堵罩口

检查浮子阀口、防堵罩口是否清洁，若有脏污应立即清洁，检查完毕请将密封圈正确安装在锅盖上。

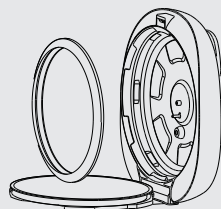

3 将食物放入内锅

取出内锅，将食物和水放入内锅中，食物和水总量不得超过内锅水位线的Max线，将内锅外表、发热盘表面、外锅表面擦拭干净，将内锅放回锅体中。

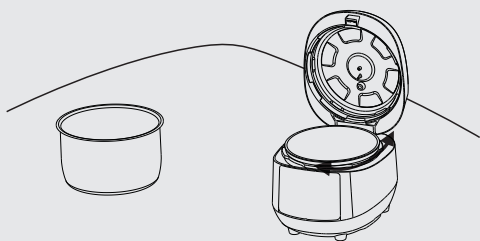

4 正确合盖

合上盖，将开盖旋钮旋至合盖位置；注意确保旋合到位，否则无法正常工作。

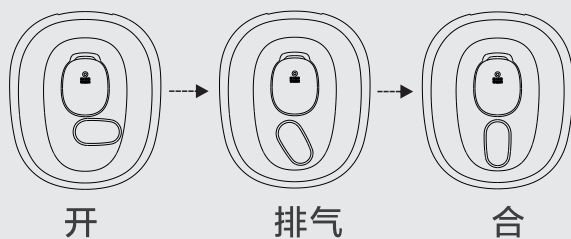

5 接通电源

接通电源，合盖到位音乐提示，“开始”指示灯闪烁，表示电压力锅进入待机状态。

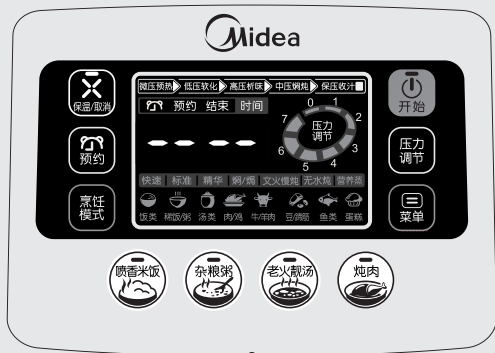

6 安全开盖

烹饪结束，压力指示顶杆降落后，切断电源，再按步骤1正确开盖，如开盖困难，请勿强行打开，否则可能会引起烫伤或其它伤害。

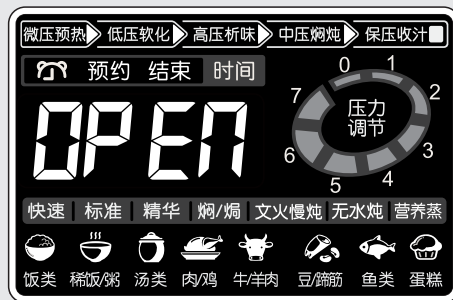

使用说明

MY-SS50/6032使用方法操作示意图

煮出好米饭的秘密:

① 正确使用量杯量米

一量杯米约150g, 约为一人食用份量;



② 迅速的洗米

最初加入水后马上倒掉, 然后加入可以搓揉米的少量水洗米; 反复几次直到水透明; 建议不要用内锅洗米;

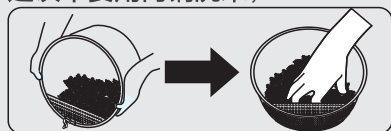

③ 添加水

将洗净的米放入内锅, 并根据1量杯米对应加1刻度水比例米量加水至相应水位, 但加水均不能超过内锅的最大刻度。如图所示:



④ 浸泡, 给米吸水的时间米浸泡发白就OK了;

⑤ 焖饭, 焖饭是使米饭芯部也松软;

时间: 10分钟-15分钟;

⑥ 搅拌, 增加食感

最后的加工时饭勺将米饭整体翻动, 使空气进入, 带走多余的水分。

教您如何使用“预约”功能, 无需等待。

例如预约煮稀饭/粥

- 现在是晚上时间18点, 您想定时到明早7点30分可以有稀饭/粥吃, 预约结束时间设置为13:30。(不建议长时间预约蒸煮。)

① 先按07页方法完成操作指引工作。



② 按“菜单”键, 选择“稀饭/粥”功能。



③ 设置预约时间。

预约设置时间为预约烹饪结束时间 (预约时间范围为2:00~24:00)



最终显示时间

(1) 再按“预约”键调节预约时间, 每增加10分钟。

④ 按“开始”键, 产品发出开始烹饪提示音, 同时开始指示灯亮起。



明早7点30分烹饪结束, 产品发出“烹饪结束”的提示音, 保温灯亮起; 电压力锅自动进入保温状态; 您就可以享用美味可口的稀饭/粥了。

使用说明

饭类、稀饭/粥、汤类、牛/羊肉、豆/蹄筋、鱼类、蛋糕
都可以根据以下操作流程进行烹饪。

例如:饭类使用方法

- ① 按07页完成操作指引工作
插入电源后产品未动作时，显示
屏显示待机状态；



- ② 选择“饭类”功能
▶按“菜单”键，选择“饭类”
功能；



- ③ 烹饪开始
按“开始”键，提示音乐响起，
烹饪开始。



您想寻找适合自己的烹饪口味吗？寻找烹饪美食的秘籍。
跟我一起学“烹饪模式”、“压力调节”、“预约”设置吧，从此众口不再难调：

例如:饭类（标准烹饪模式）使用方法：

- ① 按07页完成
操作指引工作
插入电源后产品
未动作时，显示
屏显示待机状态



选择所需的功能
再进入下一步；
按“菜单”键选
择“饭类”功能。



- ②-1 “烹饪模式”功能选择
▶可按“烹饪模式”功能键，进行以下烹饪模
式选择；
注：“标准模式”默认为“标准”；



- ②-2 “预约”功能设置
▶按“预约”键进入预约设置状态；
▶再按“预约”键，每按1次预约时间增加10分钟；

3:00 3:10 → 4:10 4:20



- ②-3 “压力调节”
▶按“压力调节”键，压力调节等级指示灯亮，
调整您所需的压力等级；
注：“饭类”“压力调节”默认3档；



- ③ 烹饪开始
按“开始”键，
开始烹饪音响起，
产品开始烹饪”；



- ▶屏幕上，显示
预约时间；
▶“开始”指示
灯亮；
▶屏幕上“饭类”
“标准”字符亮；

温馨提示：

* “饭类快煮”说明：

烹饪结束进入保温后，建议用户在保温10分钟后开盖品尝。

用户也可以根据自己口感的需求，选择“饭类标准”功能。

使用说明

“汤类”使用方法

“汤类”简易操作:

- 1.按07页完成操作指引工作,先按“菜单”键选择面板“汤类”功能;
- 2.按“开始”键,提示音乐响起,烹饪开始。



“汤类”还有“烹饪模式”、“压力调节”、“预约”功能设置:

① 按07页完成操作指引工作

插入电源后产品未动作时,显示屏显示待机状态



- ▶ 选择所需功能再进入下一步;按“菜单”键选择“汤类”功能。



②-1 “烹饪模式”功能选择

- ▶ 可按“烹饪模式”功能键,进行以下烹饪模式选择;
注:“烹饪模式”默认为“标准”;

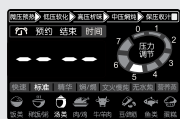

②-2 “预约”功能设置

- ▶ 按“预约”键进入预约设置状态;
- ▶ 再按“预约”键,每按1次预约时间增加10分钟;



②-3 “压力调节”

- ▶ 按“压力调节”键,压力调节等级指示灯亮,调整您所需的压力等级;
注:“汤类”“压力显示”默认5档压力;



③ 烹饪开始

按“开始”键,开始烹饪音响起,产品开始烹饪”;



- ▶ 屏幕上,显示预约时间;
- ▶ “开始”指示灯亮;
- ▶ 屏幕上“汤类”“标准”字符亮;

使用说明

注意事项

以上所有介绍功能，烹饪开始后可按以下操作进行：

④ 烹饪结束，“保温/取消”指示灯亮起进入保温状态。如果锅内有压力，可按旋转把手到排气位置进行排气待锅内压力全部释放后方可开盖。

* 煮流质食物，例如：**汤类** **稀饭/粥** **豆/蹄筋** **牛/羊肉** 请勿使用“排气”功能。

首次使用，请从锅中取出所有附件，仔细阅读说明书，
下表中是该产品各功能菜单压力可调范围仅供参考：

菜单 压力调节	饭类 (标准)	稀饭/粥 (标准)	汤类 (标准)	肉/鸡 (标准)	牛羊肉 (标准)	豆/蹄筋 (标准)	鱼类 (标准)
最小压力	2	2	3	2	2	4	2
默认压力	3	3	5	4	4	6	2
最大压力	4	4	7	7	7	7	4

各功能档的烹饪、冷却时间不同，
烹饪时间会根据电压、食物量、水量、米质、水质等的不同稍有变化；
烹饪量越大，烹饪和冷却时间则相应越长；
下表中是该产品功能工作时间仅供参考：

内锅 时间 功能 刻度 (分钟)	2刻度	5刻度	10刻度
饭类	20	30	40
稀饭/粥	30	40	52
汤类	40	50	65
肉/鸡	32	42	55
牛/羊肉	40	56	64
豆/蹄筋	50	62	72
蛋糕		40	
喷香米饭	22	30	42
杂粮粥	65	76	90
老火靓汤	62	72	85
炖肉	52	62	78
鱼	20	25	35

清洁保养

- 1.每次使用后应及时清洗。
- 2.清洁本产品前请先将电源插头拔下，待产品冷却后再清洗。
- 3.正确开盖后将内锅取出，可先用清洁剂清洗，然后用水冲洗干净，再用软抹布擦干。
- 4.将可拆盖板取下，用水冲洗干净。清洁完毕后将可拆盖板装回原位，否则无法正常工作。
- 5.将排气阀、浮子阀卸下，用水冲洗干净后装回原位。
- 6.将储水盒拆下清洗干净后再装回原位。
- 7.检查浮子阀口和排气阀口是否有异物堵塞，并用抹布将保温座板清洁干净。
- 8.用抹布将锅盖和锅体擦拭干净，禁止将锅体浸在水中清洗或用水喷淋。
- 9.清洁保养完毕请再一次检查可拆盖板、排气阀、浮子阀等部件是否正确安装。

电气原理简图

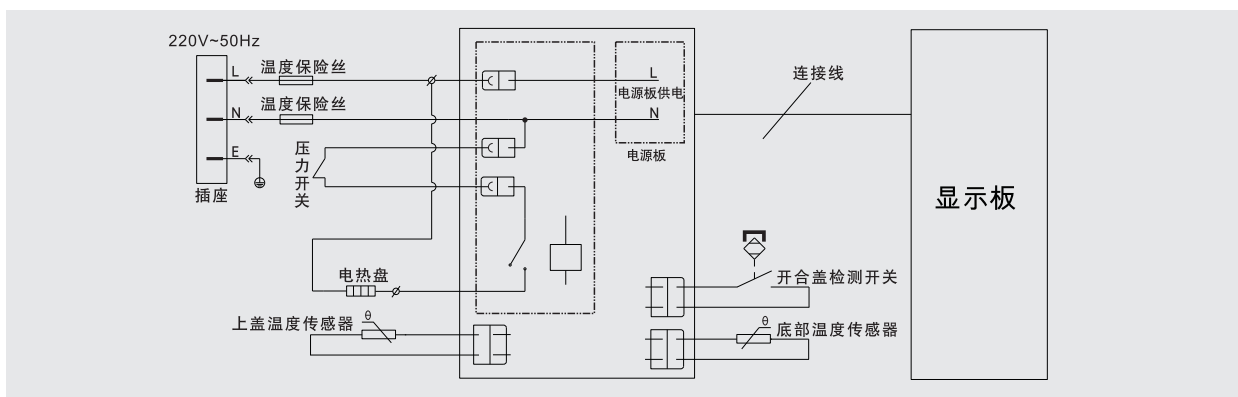

异常现象自检

当使用时出现以下异常现象，并不完全是机器出现故障，请在送出维修前再详细检查一次。

序号	现象	原因	处理方法
1	不能合盖	锅盖密封圈没有装配到位	整理锅盖密封圈，安装到位后再合盖
		开盖旋钮不在开盖位置	开盖旋钮旋至开盖位置
		开盖旋钮卡死	送维修点检修
2	不能开盖	锅内有压力	待锅内压力下降后开盖
		浮子阀卡死	1、轻拍上盖； 2、按下浮子复位按钮；
3	上盖漏气	锅盖密封圈破损	更换锅盖密封圈
		锅盖密封圈上粘有异物	清洁锅盖密封圈
		浮子密封垫破损	送维修点更换浮子密封垫
		浮子密封垫粘有异物	清洁浮子密封垫
		未装浮子组件	装浮子组件

异常现象自检

序号	现象	原因	处理方法
4	工作时排气阀不断排气	排气阀芯、排气阀体破损	送维修点检修
		压力控制失灵	送维修点检修
5	工作状态时，产品不加热	合盖不到位	重新合盖
		电路故障	送维修点检修
6	LED显示全部闪烁	停止工作，显示C1不接受按键操作。	底部传感器开路 送维修点检修
		停止工作，显示C2不接受按键操作。	底部传感器短路 送维修点检修
		停止工作，显示C3不接受按键操作。	上盖传感器开路 送维修点检修
		停止工作，显示C4不接受按键操作。	上盖传感器短路 送维修点检修
		停止工作，显示C5不接受按键操作。	底部传感器超温 检查锅内是否有水或食物； 送维修点检修
7	LED不闪烁	停止工作，按键不接受。	上盖未合上或未合到位 正确合盖到位

——经以上检查后，仍不能排除故障，请马上与本公司维修点联系。

维修服务保证

产品如有故障，请与本公司的特约维修网点或客户服务中心联系。
(用户可登陆美的官方网站 :www.midea.com.cn 或
拨打服务热线: 400-8899-315)

- 美的牌电压力锅实行整机保修一年。
- 保修期的起始日期以产品发票日期为准。
- 下列情况之一者，不属于保修范围：
 1. 未按说明书的要求操作机器所引起的故障。
 2. 消费者使用、保管、维护不当造成损坏。
 3. 非本公司指定维修部自行装拆修理而造成损坏。
 4. 发票型号与维修产品型号不符或者有涂改。
 5. 无三包凭证及有效发票。
 6. 因不可抗力造成损坏。
 7. 将电压力锅用于商业用途。
 8. 用我们的非标配的赠品,所发生的质量事故,我司不负责任。
 9. 本产品用于非家庭用途,将不在保修范围之内。
 10. 属人为造成故障或使用不当造成故障不属保修范围。
- 不属于保修范围内的产品，本公司客户服务中心仍热情为您服务。

保修卡

相关信息

用户姓名

常用电话

通讯地址

产品型号

产品编号

购买店铺

购买时间

维修点

发票号码

维修记录

维修日期

故障内容

处理详情

维修单位名称

维修单位电话

维修员签名

维修电话：4008899315

在购买本公司产品时，请立即填写此保修卡
请妥善保管保修卡，消费者不必将其寄回本公司
维修时请携带保修卡及有效发票正本



本产品所含食品用塑料工具
生产许可证编号: 粤XK16-204-00125

产品若有技术改进，会编进新版说明书中，恕不另行通知；产品外观、颜色如有改动，以实物为准。

执行标准：GB4706.1-2005
GB4706.19-2008
GB4706.14-2008
Q/MD 007—2014

广东美的生活电器制造有限公司

地址：广东省佛山市顺德区北滘镇三乐路19号 邮编：528311

全国服务热线：400-8899-315 Email: service@midea.com.cn