

说明书菲林制作单

图号	F6021-Q6-03
型号	X1系列
名称	中文说明书
印刷颜色	三色印刷
材料	封面105g哑粉纸，内页80g双胶纸
成型方式	装订
尺寸	145x210mm
设计/日期	姚静/2018. 8. 30



美的电热水器

使用说明书



微信扫一扫，服务立马到

使用前请仔细阅读本说明书，并妥善保管

Dear user

尊敬的用户：

感谢您选择和使用美的公司的产品！

为了您正确使用本电热水器产品，请在产品安装和使用前仔细阅读本说明书，并妥善保管以供日后参考。

感谢您选择和使用美的产品，我们承诺您美的电热水器产品需要安装或维护时，将为您提供成套增值服务：

- 1.机器一次安装到位；
- 2.安全测电服务：服务前为您安全测电并提醒讲解到位；
- 3.讲解指导使用：指导您正确使用、讲解保养知识，以延长产品寿命，降低能耗；
- 4.产品维护保养：产品安装或维修后，对产品维护保养，以延长产品寿命，节约能源；
- 5.现场清理服务：服务完毕将服务现场清理干净。

欢迎您对我们的服务进行监督，一旦我们的服务承诺未执行到位，请拨打全国统一客服电话4008899315进行投诉。

目录

安全警示	禁止、强制、注意	01
产品简介	部件名称	03
	配件清单	03
	操作面板	04
使用说明	操作指引	10
清洁保养	日常保养	15
安装说明	安装说明	16
	单向安全阀安装	16
服务指南	产品参数	18
	故障自检	20
	环保清单	22
	包修须知	25
	保修卡	
	产品满意程度	

安全警示

⚠注意

为保证使用安全，避免对您和他人造成伤害和财产损失，请您务必遵守以下安全注意事项，不遵守安全警告而错误使用可能导致事故发生。

🚫 表示【禁止】的内容



禁止阳光照射



禁止易燃物品



禁止潮湿区域



禁止湿手触摸

- 禁止在电热水器附近放置易燃易爆物品。
- 禁止用移动插座、破损电源线和插座；禁止湿手碰触插头、插座、遥控器，以防触电；禁止带电安装或维修。
- 切断电源时，请勿直接拉拔电源线，以防拉断，如果电源软线损坏，为避免危险，必须由我公司专职人员来更换。
- 请勿让幼童操作、接触、靠近或攀爬电热水器，儿童及智力障碍人士应在监护者协同下使用。
- 严禁将电热水器安装在室外；禁止将电热水器安装在高温物体和阳光直射附近；禁止安装在有结冰风险的区域。
- 请勿将电热水器中的水直接作为饮用水或类似用途。
- 请勿在电热水器上放置重物。

! 表示【强制】的内容



需要接地



需要专业人员

- 本产品必须由本公司指定机构（用户可拨打4008899315热线电话获取指定机构的服务）进行安装、移装、维修。自行安装、移装、维修、改装可能损坏产品，甚至产生重大安全隐患，危及人身财产安全。非本公司指定机构对本产品进行过安装、移装、维修、改装的，本公司将不再对本产品造成的任何损害承担责任。
- 安装电热水器前必须检测和确认地线是否接地且安全可靠，且不能带电，否则请不要安装和使用。首次使用时，内胆在注满水之前，禁止接通电源。

- 务必使用220V/50Hz的独立电源，若长期停用热水器，切断电源，并按照清洁保养指引排空热水器中的储水。
- 墙壁需承受电热水器注满水后四倍以上的重量才可安装，否则采取其他加强措施。
- 请务必使用本公司提供的配件，本公司不对非本公司提供配件的质量或缺陷负责。用户自行安装进水端增压设备时，请务必选择通过认证的、正规厂家的合格产品。
- 在单向安全阀与水管连接处应装上过滤网的密封圈，以免杂物进入引起堵塞；为使用安全，不可私自改动单向安全阀安装位置，且定期拉动手柄，去掉碳酸钙沉积物。

表示【注意】可能造成轻伤或者财产损失的事项

- 由于电热水器最高水温可达75摄氏度，可能造成严重烫伤，请务必将热水和冷水混合后再使用，在调节出水口的水温时，不要将花洒直接对准人体，应先试水温，以免烫伤。
- 如果电热水器内部压力过高，水可以从单向安全阀的泄水软管处流出，属正常保护。该泄水软管应安装在无霜的环境中，向下垂直，同时保持与大气相通。
- 单向安全阀泄压孔可能有水珠滴下，此属正常现象，若是大量漏水，请及时找专业人员维修。单向安全阀泄压孔出水的温度可能较高，人体不要接触，以免烫伤。

产品简介

△注意

因产品外观各有差异，下图仅供参考，具体以包装箱内实物为准。

部件名称

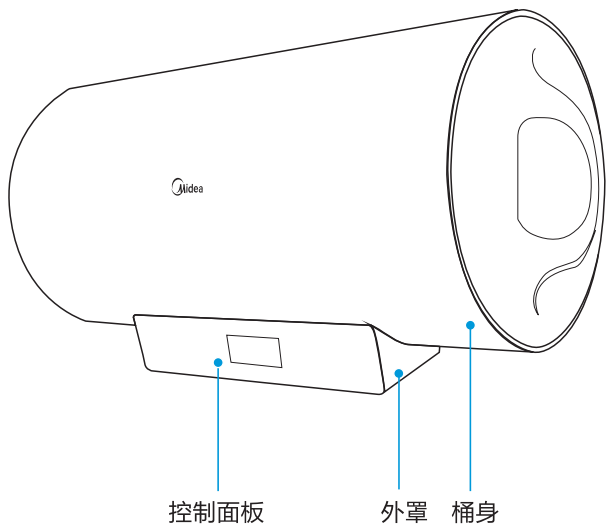

装箱清单

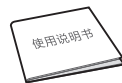

说明书 X1



单向安全阀 X1



膨胀螺栓 X2



遥控器组件 X1



密封圈 X2



膨胀螺钉 X1



泄压软管 X1

注：遥控器组件只有遥控系列产品才配备；

操作面板

21WB1(E)(遥控)系列

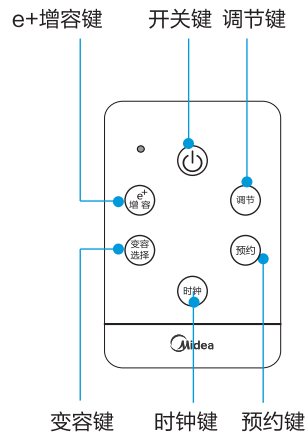
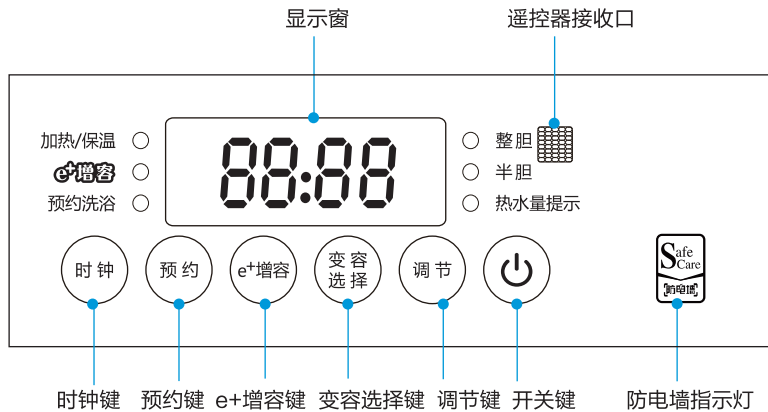

Q7(HE)系列

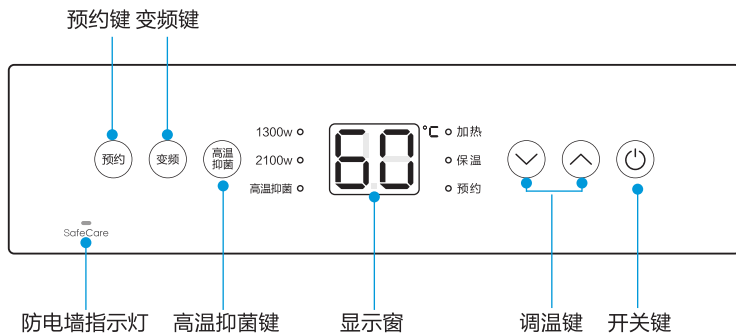

操作面板

21WB3(S)系列

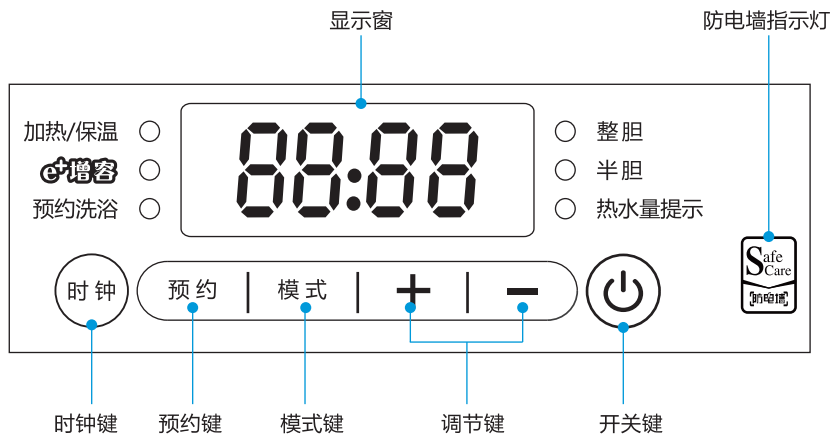

15WB5(Y)系列/15WB5(HY)系列

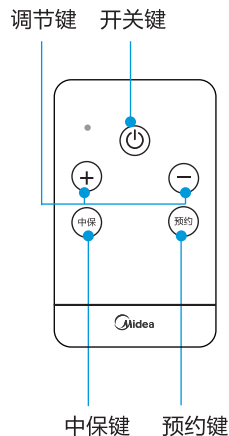
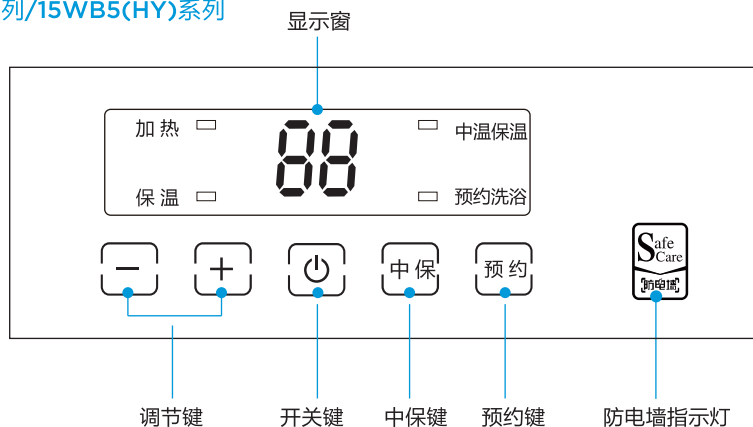

操作面板

X3(HY)系列

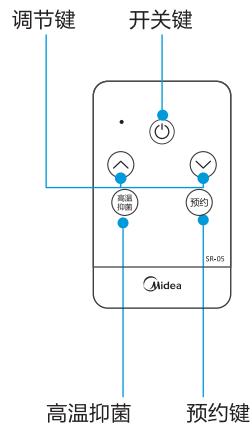
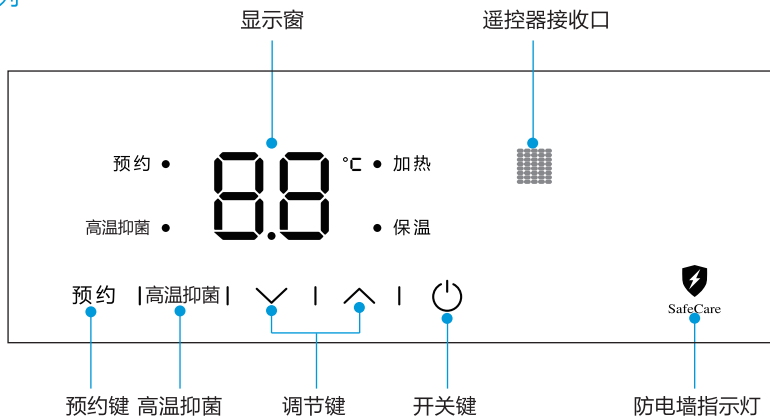

X1(S)系列

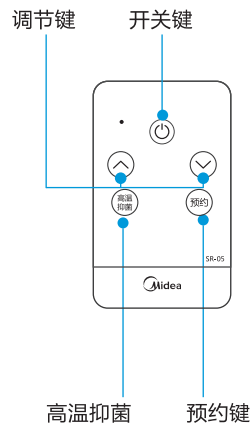
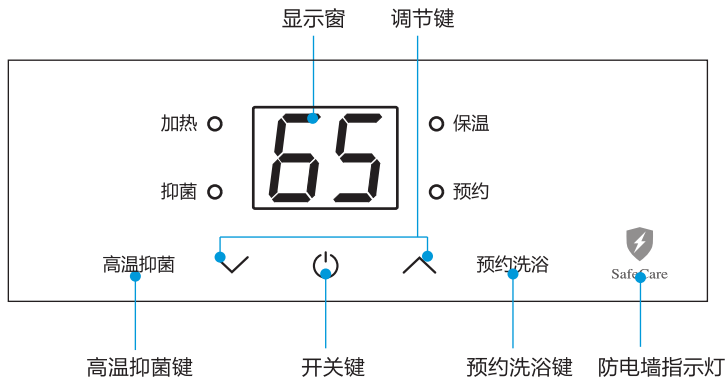

操作面板

T1(Y)系列

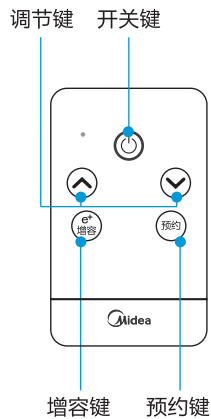
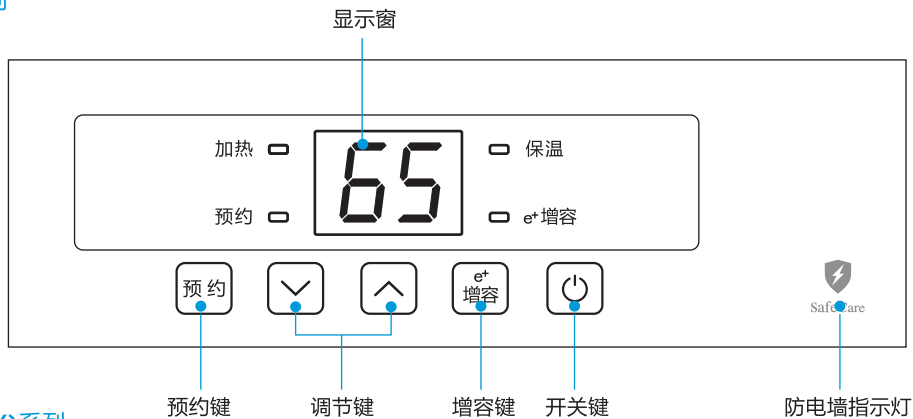

A3S(HEY)系列

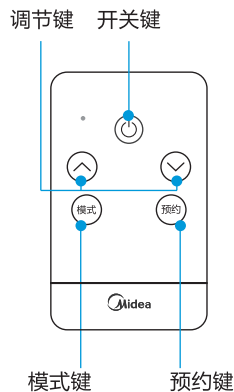
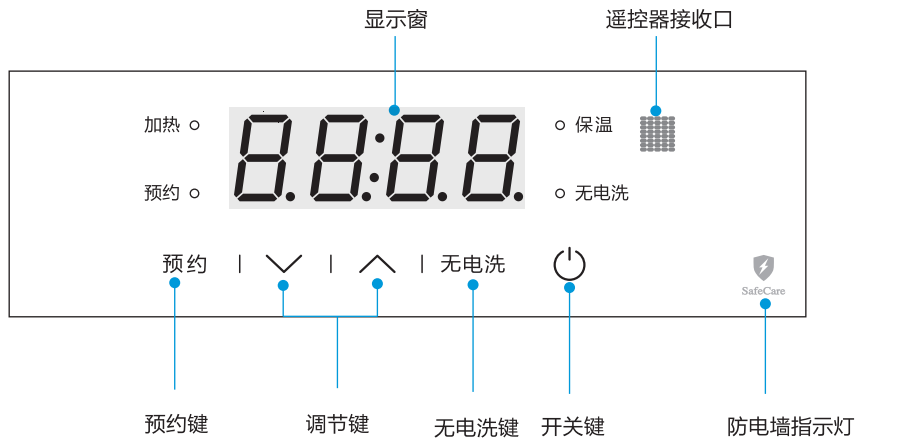

操作面板

K3(HE)系列

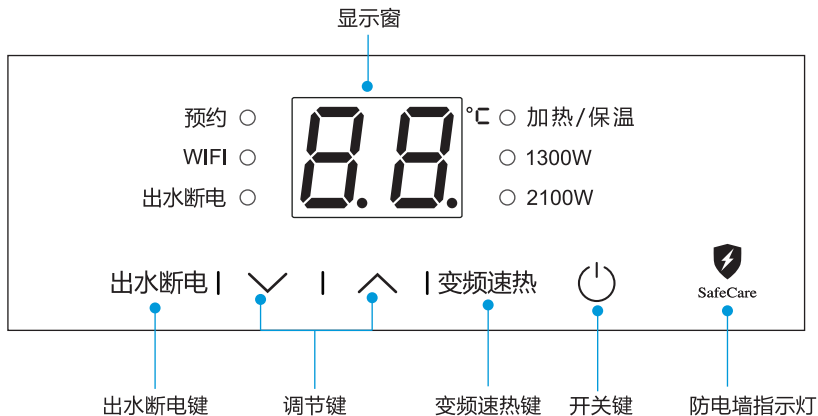

T4(HEY)系列

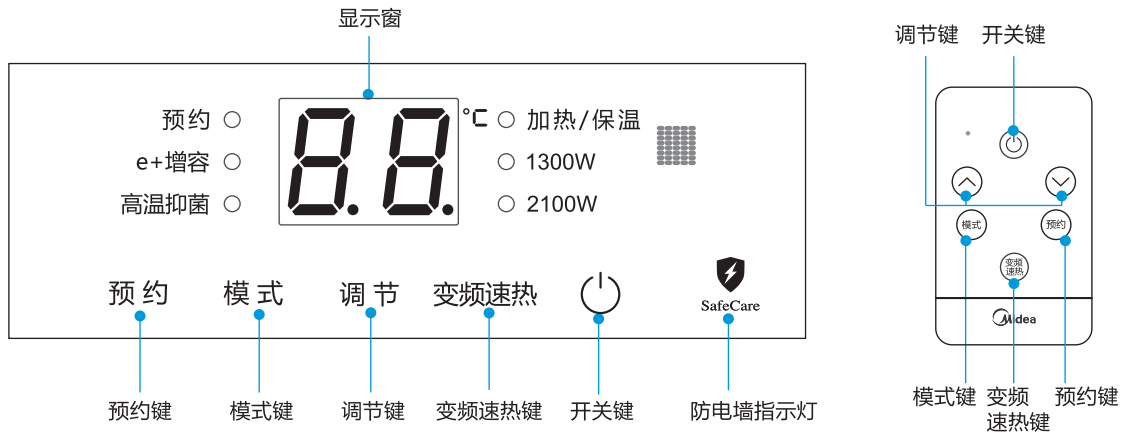

操作面板

K2(HEY)系列

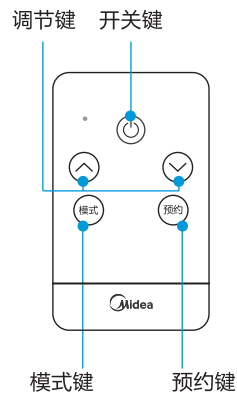
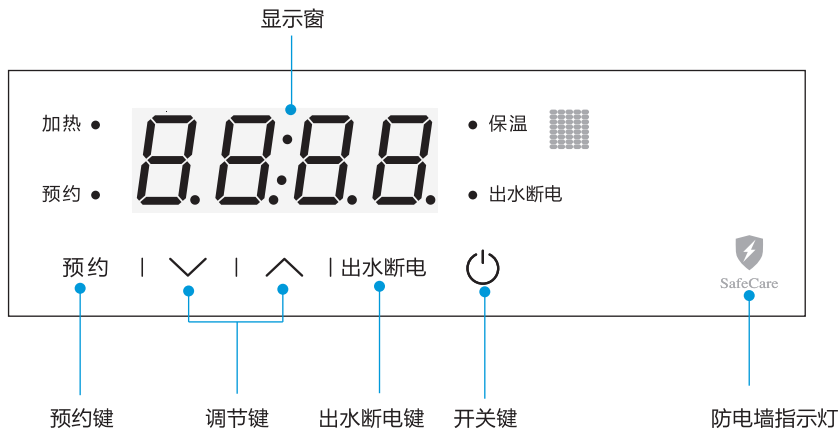

T5(HES)系列

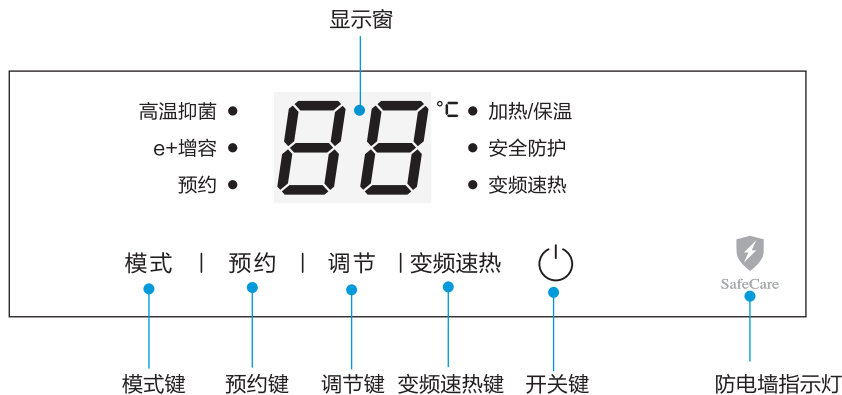

使用说明

操作指引

△注意

只有产品端具备对应功能的才能进行相应操作。

开/关机

接通电源后，按“开关”键可对机器进行开机或关机



设置热水温度

开机状态下，按调节键，则可以进行温度的调节。每单击一次，设置温度增加或减少5℃，且以5℃为单位在30-75℃之间循环变化，长按调节键则可快速改变；5秒无操作，自动确认设置结果，系统进入工作状态

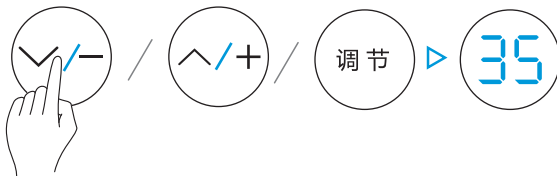

预约加热

1 开机状态下按“预约”键(关机状态下，按预约键无效)



预约加热

2 进入预约设置模式，对应的预约数字闪烁(此预约为单次预约，且为倒计时预约)



3 时间设置，按“调节”键对预约时间进行设置，以“1”为单位在1-24之间进行循环调节

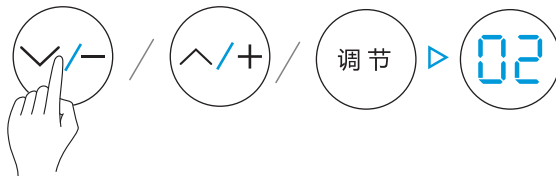

4 时间设置好后，再次按“预约”键确定预约或取消预约

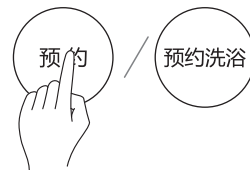

高温抑菌

- 1 开机状态下按“高温抑菌”键，高温抑菌指示灯亮起，机器进行一次高温抑菌运行
- 2 再次按“高温抑菌”键或“预约”键退出，高温抑菌指示灯熄灭



e+增容设置

- 1 当需要大量快速用热水时，按“e+增容”键“e+增容”图标点亮，热水器进入最大功率以75℃设置水温进行加热
- 2 再次按“e+增容”键，e+增容图标熄灭，设置取消

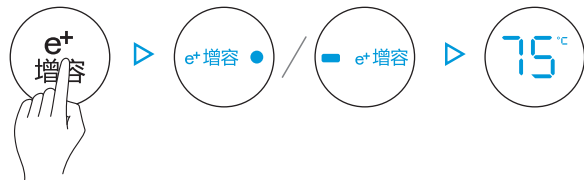

中保

开机状态下按中保键，中温保温指示灯亮，设置温度为45℃



变容选择

按下变容选择键，在整胆和半胆之间切换

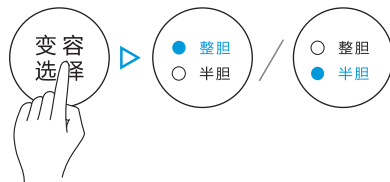

节能模式

开机状态下按“节能”键，节能指示灯亮起，设置温度默认为45℃

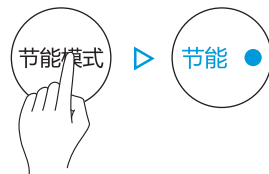

WiFi指示灯

APP连接成功后 WiFi 指示灯会常亮，具体操作参考APP使用说明书



出水断电/无电洗

1 开机且没有用水状态下，按出水断电（无电洗）键，出水断电（无电洗）指示灯亮起(当使用热水时，电热水器会自动切断电源，加热器停止工作，热水流量会相应减少，显示屏无显示，按键不能操作。停止使用热水后则自动延时几秒接通电源，恢复显示及工作状态。)

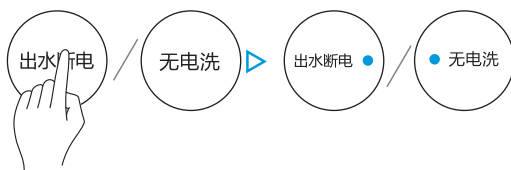

2 再按出水断电（无电洗）键，出水断电（无电洗）指示灯熄灭，出水断电（无电洗）功能关闭

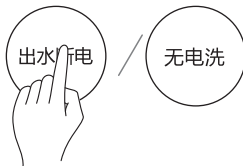

模式选择 (T4/T5系列)

T4/T5系列：开机状态下按“模式”键，在e+增容-高温抑菌-用户模式之间切换，相应指示灯亮起；用户模式为产品默认模式，无指示灯



变频速热/变频

变频速热（变频）仅改变加热功率

T5系列：开机状态下按“变频速热”键，变频速热功能启用，变频速热指示灯亮起，加热功率切换到3000W；再按“变频速热”键，变频速热指示灯熄灭，返回默认模式，加热功率切换到2000W

K3/T4/Q7系列：开机状态下按“变频速热”键，功率在1300W和2100W之间切换



时钟设置

1 按时钟键，进入时钟调节状态，小时位闪烁，按调节键可调节时钟位

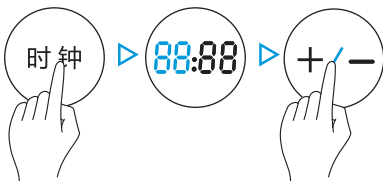

2 再按时钟键，进入分钟位调节状态，分钟位闪烁，再按调节键，可调节分钟位

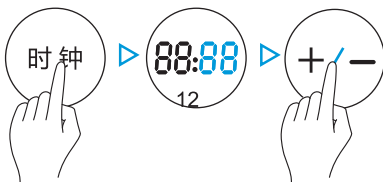

模式选择 (21WB1(E)/21WB3(S)系列)

按模式键，在整胆模式、半胆模式、e+增容三种模式之间切换，相应指示灯亮

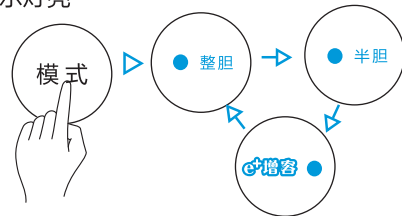

其他功能

- 1.加热与保温：刚开机或重新调整设定温度后，热水器直接加热到设定温度。当热水器到达设定温度，则停止加热，进入保温状态。之后如果水温下降一定温度时，则重新加热，如此循环。
- 2.省电模式：保温状态下，无任何按键动作时3分钟后机器自动进入休眠状态，显示屏只显示“实际温度值”。相应工作指示灯及设定温度均不显示，在休眠期间，按任一键，则显示返回到休眠前的显示内容。在预约模式下，机器无休眠功能。
- 3.安全保护：当出现漏电、干烧、超温、传感器故障时，显示屏分别闪烁显示E1、E2、E3、E4，此时系统立即切断电源，各按键均无效；只有故障清除并重新上电，系统恢复正常。
- 4.预约说明：预约洗浴时间，是热水器根据内胆容积、功率及温差等，自动计算提前加热时间，保证预约时间到设定时间可加热到设定温度。预约时间到时，由于其它原因（用户提前大量使用热水等），实际温度仍未达到设定温度则延时加热；预约时间结束后，则进入加热/保温状态。

清洁保养

⚠注意

为保障产品正常运行，避免保养不当出现故障，危害到饮水安全，净水设备在日常使用过程中都需要保养。

日常保养

- 排空：关闭进水阀门，打开发出水阀门，用工具拆下外罩塑料件或排污口盖，然后拆下排污口堵头将内胆的水排空。
- 内部保养：为保持电热水器高效工作，每三年应该保养一次加热管和内胆，并根据当地水质情况定期更换镁棒。清洁时将内胆排空，然后打开发出水阀门反复冲洗，直到排出净水，然后按顺序将部件装好即可。。
- 外部保养：用湿布蘸取少量中性清洗剂轻轻擦拭，不要使用汽油、酒精或酸性溶液等化学溶剂。最后用干布擦干，保持电热水器干燥。

安装说明

- 选好适合的位置后，确定2个带钩膨胀螺栓（随机附送）安装孔的位置。用与膨胀螺栓尺寸相匹配的冲击钻头，打两个相应深度的孔，再插入螺栓，拧紧螺栓使螺栓牢固的固定在墙壁上。
(注意：热水器右侧预留不小于400mm的空间，方便日后维修)

容量 (L)	40	50	60	80	100
孔距 (mm)	210	310	422	297	447

- 使用插座前要检查火线和零线的相位正确，地线接地可靠。为了减少管路热量损失，电热水器的安装位置应与用水点尽量靠近。
- 在距挂电热水器的膨胀螺栓右侧约15厘米的墙壁上钻一个直径约7mm，深约60mm的孔，将机身附带的膨胀螺栓的螺母和弹簧垫圈取下，将机身连接线上的O型圈(去掉胶套)套到螺栓上，再把弹簧垫圈及螺母依次安装到螺栓上，插入墙壁上的孔内，并拧紧螺母可靠固定。
- 在墙壁上钻孔时，必须确保避开墙内埋设的电线、水管或煤气管道。

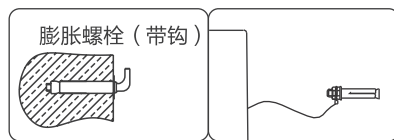

单向安全阀安装

1 将拆包后的整机竖直放置

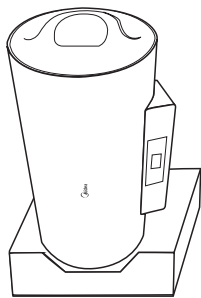

2 在进水管缠一些生胶带，将单向安全阀旋转固定在进水管，保证装配可靠

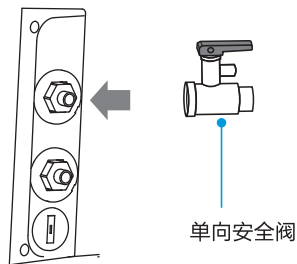

- 3 注意保持单向安全阀泄压孔朝下，以保证水能从泄压孔中顺利流出，连接到单向安全阀的泄水软管要连续向下倾斜安装在无霜的环境中，并且必须保持与大气相通，切勿堵塞，并定期动作压力释放装置，以去掉碳酸钙沉积并证明装置没有堵塞。

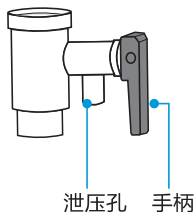

- 4 安装热水器所需要的插座规格为：交流电压250V，电流16A：

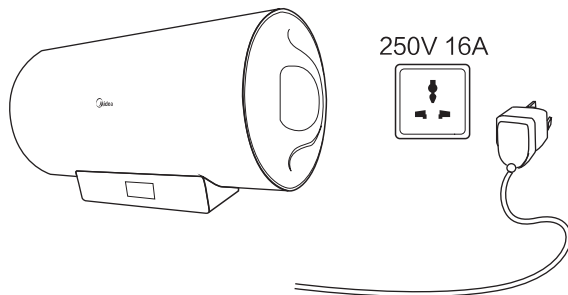

连接固定插座的连接线线径至少要大于以下规格：

序号	热水器功率	线径要求
1	1500W	线径至少使用1.0mm ²
2	2100W	线径至少使用1.5mm ²
3	3000W	线径至少使用2.5mm ²
4	3200W	线径至少使用2.5mm ²

服务指南

产品参数

型号		FXX-15WB5(Y) FXX-15WB5(HY)	FXX21-X1(S)	FXX21-T1(Y) FXX-21WB3(S)	FXX21-Q7(HE)	FXX21-K3(HE) FXX21-T4(HEY)
额定功率(W)		2100	2100	2100	2100	2100
额定电压 (V)		220	220	220	220	220
额定水压 (MPa)		0.75	0.75	0.75	0.75	0.75
额定频率 (Hz)		50	50	50	50	50
电器类别		I类	I类	I类	I类	I类
防水等级		IPX4	IPX4	IPX4	IPX4	IPX4
尺寸 (mm)	40L	Φ385x633			/	/
	50L	Φ385x723			Φ400x733	Φ400x733
	60L	Φ385x835			Φ400x845	Φ400x845
	80L	Φ450x788			Φ470x830	Φ470x830
设置温度范围		30~75℃	30~75℃	30~75℃	30~75℃	30~75℃
能效等级		2级	2级	2级	1级	1级
24小时固有能耗系数(ϵ)/ 热水输出率(μ)	40L	$\epsilon \leq 0.7, \mu \geq 75\%$	$\epsilon \leq 0.7, \mu \geq 80\%$	$\epsilon \leq 0.7, \mu \geq 80\%$	/	/
	50L	$\epsilon \leq 0.7, \mu \geq 75\%$	$\epsilon \leq 0.7, \mu \geq 80\%$	$\epsilon \leq 0.7, \mu \geq 80\%$	$\epsilon \leq 0.6, \mu \geq 80\%$	$\epsilon \leq 0.6, \mu \geq 80\%$
	60L	$\epsilon \leq 0.7, \mu \geq 75\%$	$\epsilon \leq 0.7, \mu \geq 80\%$	$\epsilon \leq 0.7, \mu \geq 80\%$	$\epsilon \leq 0.6, \mu \geq 80\%$	$\epsilon \leq 0.6, \mu \geq 80\%$
	80L	$\epsilon \leq 0.7, \mu \geq 70\%$	$\epsilon \leq 0.7, \mu \geq 80\%$	$\epsilon \leq 0.7, \mu \geq 80\%$	$\epsilon \leq 0.6, \mu \geq 80\%$	$\epsilon \leq 0.6, \mu \geq 80\%$

安全警示

产品简介

使用说明

清洁保养

安装说明

服务指南

产品型号		FXX30-X3(HY)	FXX-21WB1(E)(遥控)	FXX21-A3S(HEY) FXX21-K2(HEY)	FXX30-T5(HES)
额定功率(W)		3000	2100	2100	3000
额定电压 (V)		220	220	220	220
额定水压 (MPa)		0.75	0.75	0.75	0.75
额定频率 (Hz)		50	50	50	50
电器类别		I类	I类	I类	I类
防水等级		IPX4	IPX4	IPX4	IPX4
尺寸 (mm)	40L	/	Φ400x643	/	/
	50L	Φ385x723	Φ400x733	Φ400x733	Φ400x733
	60L	Φ385x835	Φ400x845	Φ400x845	Φ400x845
	80L	/	Φ470x790	Φ470x830	Φ470x830
设置温度范围		30~75℃	30~75℃	30~75℃	30~75℃
能效等级		2级	1级	1级	1级
24小时固有能耗系数(ε)/ 热水输出率(μ)	40L	/	$\epsilon \leq 0.6, \mu \geq 80\%$	/	/
	50L	$\epsilon \leq 0.7, \mu \geq 80\%$	$\epsilon \leq 0.6, \mu \geq 80\%$	$\epsilon \leq 0.6, \mu \geq 80\%$	$\epsilon \leq 0.6, \mu \geq 80\%$
	60L	$\epsilon \leq 0.7, \mu \geq 80\%$	$\epsilon \leq 0.6, \mu \geq 80\%$	$\epsilon \leq 0.6, \mu \geq 80\%$	$\epsilon \leq 0.6, \mu \geq 80\%$
	80L	/	$\epsilon \leq 0.6, \mu \geq 70\%$	$\epsilon \leq 0.6, \mu \geq 80\%$	$\epsilon \leq 0.6, \mu \geq 80\%$

故障自检

⚠️ 注意

- 以下为常见故障的判断与检查，若简单处理无法排除，请送维修网点或向客服400进行咨询。
- 请不要自行拆卸修理，以免发生危险或者对电热水器造成损害。

1. 经常检查电源线插头和插座应接触良好、可靠，且接地良好，无过热现象。
2. 长时间停用时，特别是在气温低（低于0℃）的地区。防止内胆中的水结冰，而导致热水器损坏，应将热水器内胆内的水放出。
3. 为保证电热水器能长期高效的工作，建议定期找专业人员清理热水器的内胆和电热元件上的沉淀物。

故障		可能原因	排除方法
插上电源，屏幕上无任何显示		电源故障	检查是否停电
		限温器动作	通知专业人员维修
		电源板故障	通知专业人员维修
显示E1		可能有漏电现象	保证电热水器内注满水，拔掉电源插头五分钟后，重新插上电源插头，如不能恢复正常，则应通知维修人员维修
显示E2		内胆中缺水，加热器干烧	
显示E3		水温可能超高	
显示E4		传感器故障	
出水为冷水	加热温度低或出水量少	当前设置温度偏低	设置温度调高
		混水阀	调节混水阀
		未开机或工作模式设置有误	按开关键开机后并设置工作模式
	显示屏无显示	停电	等待通电
		限温器动作	通知专业人员维修
		变压器保护	保证电热水器内注满水，拔掉电源插头五分钟后，重新插上电源插头，如不能恢复正常，则应通知维修人员维修

故障	可能原因	排除方法
热水出口不出热水	自来水停水	等待自来水供水正常
	水压太低	待水压升高时再使用
	自来水进水阀未打开	打开进水阀
	混水阀故障	更换混水阀
漏水	各管口连接位置密封不好	把接口处密封好
警示灯亮	地线带电	立刻停止使用并通知专业维修人员维修
	产品漏电且地线断开	

环保清单

提示

环保清单中零部件包含不同产品型号的部件，具体以实物为准。

产品中有毒有害物质或元素的名称及含量

零部件名称	中国RoHS管控物质或元素					
	铅(Pb)	汞(Hg)	镉(Cd)	六价铬 (Cr(VI))	多溴联苯 (PBBs)	多溴二苯醚 (PBDEs)
标贴件	○	○	○	○	○	○
wifi模块	X	○	○	○	○	○
安全阀	X	○	○	X	○	○
保温绵	○	○	○	○	○	○
玻璃面板	○	○	○	○	○	○
显示板组件	X	○	○	○	○	○
电源板组件	X	○	○	○	○	○
电磁阀组件	X	○	○	○	○	○
内胆组件	○	○	X	X	○	○
五金外壳	○	○	○	○	○	○
HIPS外壳	○	○	○	○	○	○
HIPS端盖	○	○	○	○	○	○
HIPS外罩	○	○	○	○	○	○
ABS面板	○	○	○	○	○	○
发泡料	○	○	○	○	○	○
保温泡沫	○	○	○	○	○	○
防电墙水管	X	○	○	○	○	○
花洒组件	○	○	○	○	○	○
内部连接线	○	○	○	○	○	○

备注:

1. “○”表示中国RoHS管控物质或元素在该部件所有均质材料中的含量均在GB/T 26572规定的限量要求以下;
2. “x”表示中国RoHS管控物质或元素至少在该部件的某一均质材料中的含量超出GB/T 26572规定的限量要求;
- 3.清单中所包含零部件依据不同产品型号略有不同，具体以实物为准;
- 4.本产品在正常使用情况下，环保使用期限为10年，建议使用一定年限后更换新机。

零部件名称	中国RoHS管控物质或元素					
	铅(Pb)	汞(Hg)	镉(Cd)	六价铬 (Cr(VI))	多溴联苯 (PBBs)	多溴二苯醚 (PBDEs)
电源线	○	○	○	○	○	○
混水阀	○	○	○	○	○	○
加热器	○	○	○	○	○	○
排水阀	X	○	○	○	○	○
法兰	○	○	○	○	○	○
镁棒	○	○	○	○	○	○
水流开关	X	○	X	○	○	○
螺钉	○	○	○	X	○	○
前置过滤器	○	○	○	X	○	○
波纹管	○	○	○	○	○	○
挂板	○	○	○	○	○	○
防电闸电源线	X	○	X	○	○	○
前壳	○	○	○	○	○	○
后壳	○	○	○	○	○	○
安装盖	○	○	○	○	○	○
包装袋	○	○	○	○	○	○
排线	○	○	○	○	○	○
五金挂板	○	○	○	○	○	○
后置净氯器	○	○	○	X	○	○
加热器压板	○	○	○	X	○	○
绝缘板	○	○	○	○	○	○
铝箔纸	○	○	○	○	○	○

备注:

1. “○”表示中国RoHS管控物质或元素在该部件所有均质材料中的含量均在GB/T 26572规定的限量要求以下;
2. “×”表示中国RoHS管控物质或元素至少在该部件的某一均质材料中的含量超出GB/T 26572规定的限量要求;
3. 清单中所包含零部件依据不同产品型号略有不同, 具体以实物为准;
4. 本产品在正常使用情况下, 环保使用期限为10年, 建议使用一定年限后更换新机。

零部件名称	中国RoHS管控制物质或元素					
	铅(Pb)	汞(Hg)	镉(Cd)	六价铬 (Cr(VI))	多溴联苯 (PBBs)	多溴二苯醚 (PBDEs)
指示灯	X	○	○	○	○	○
扎带	○	○	○	○	○	○
音箱组件	X	○	○	○	○	○
旋转开关	○	○	○	○	○	○
温度传感器	X	○	○	○	○	○
微动开关	○	○	X	○	○	○
遥控器	X	○	○	○	○	○
导流板	○	○	○	○	○	○
流量调节阀	○	○	○	○	○	○
水温表	○	○	○	○	○	○
温控器	X	○	X	○	○	○
液胀式限温器	X	○	X	○	○	○
突跳式限温器	X	○	X	○	○	○
旋钮	○	○	○	○	○	○
密封圈	○	○	○	○	○	○
水管	○	○	○	○	○	○
标记套	○	○	○	○	○	○
装饰贴片	○	○	○	○	○	○
出水管	○	○	○	○	○	○
水流量传感器	X	○	○	○	○	○

备注:

1. “○”表示中国RoHS管控制物质或元素在该部件所有均质材料中的含量均在GB/T 26572规定的限量要求以下;
2. “x”表示中国RoHS管控制物质或元素至少在该部件的某一均质材料中的含量超出GB/T 26572规定的限量要求;
- 3.清单中所包含零部件依据不同产品型号略有不同,具体以实物为准;
- 4.本产品在正常使用情况下,环保使用期限为10年,建议使用一定年限后更换新机。

保修须知

尊敬的美的用户：

感谢您使用美的热水器产品，我公司按照《中华人民共和国消费者权益保护法》的有关规定为您提供优质的服务。

一.您可凭正规商场提供的本机有效购机发票原件享受我公司为您提供的以下服务：

- 1.遥控器、花洒、软管、旋钮包修一年（不负责上门更换，用户凭购买凭证和完整的旧件到当地维修部免费更换）；镁棒包修一年；整机包修8年；内胆漏水，自购买日起8年内包换整机。
- 2.热水器使用寿命以国家相关规定为准。
- 3.家用热水器不能用作商业用途，否则整机及主要配件的包修期为半年。
- 4.包修期限一律以发票购买日期为准开始计算。

二.下列情况，不属于免费包修服务范围，我公司可向您提供产品有偿收费服务。

- 1.超过我公司规定的三包有效期，经修复仍可继续使用。
- 2.由于用户自身原因运输/保管不善而损坏或未按照说明书要求进行操作而损坏。
- 3.未经我公司许可，自行拆动的或经非本厂保修点修理后的产品。
- 4.不能出示正规商场提供的本机有效购买发票或发票涂改的产品。

三.产品已超过国家规定使用寿命期限的发生性能故障后，我公司不再提供相关维修服务，请参照国家相关废旧家电报废政策对产品进行更新换代，旧机应无害化报废处理不得再流向市场。

售后服务

尊敬的美的用户：

感谢您选择和使用美的产品，我们承诺您美的电热水器产品需要安装或维护时，将为您提供成套增值服务：

- 1.机器一次安装到位；
- 2.安全测电服务：服务前为您安全测电并提醒讲解到位；
- 3.讲解指导使用：指导您正确使用、讲解保养知识，以延长产品寿命，降低能耗；
- 4.产品维护保养：产品安装或维修后，对产品维护保养，以延长产品寿命，节约能源；
- 5.现场清理服务：服务完毕将服务现场清理干净。

欢迎您对我们的服务进行监督，一旦我们的服务承诺未执行到位，请拨打全国统一客服电话4008899315进行投诉。

您的热水器如有异常情况，不能正常使用时，请按“故障及其处理方法”逐一进行检查处理，如仍处理不好，或有不明白的地方请与本公司指定特约维修部或本公司驻各地区的服务中心联系。在未设有维修网点的地区，若有问题也可直接与我公司技术服务中心联系。如来信，请留下您的联系电话，以便您能尽快得到回复。

如果您的住所是高层建筑，自来水压力接近或者超过额定压力（例如：大于0.75MPa），建议您联系我们售后购置限压阀，这样既可以保证热水器可靠使用，不至于发生泡地板类似事故，又可以保证热水器使用寿命。

温馨提示

- 1.如果您家有时停水，请在停水后断电。在再次通电之前请打开热水阀门，并将混水阀调至最大热水档处，待喷头喷出水后关闭阀门，表明内胆注满水，然后通电，这样可以延长加热器的使用寿命；
- 2.如果您的住所是高层建筑，自来水压力超过产品额定压力范围(0.75MPa)，建议您联系我们售后购置减压阀，这样可以保证热水器可靠使用及热水器使用寿命；
- 3.为保证热水器使用寿命，特对产品采用镁棒防腐，镁棒像电池一样也会消耗能量而需要更新。建议您从第一次使用热水器开始，每两年一次联系我们售后购置更换新的镁棒，这样可以保证且大大延长热水器的寿命；
- 4.本热水器符合GB4706.12-2006附录AA：一旦发生器具以外的接地异常情况时，应立即停止使用电热水器。拔下电源插头或断开与供电电路的一切连接，并与我们售后维修人员联系处理。

安全用电提示

- 1.必须使用有可靠接地的电源。电源的地线要埋入大地，不能与自来水管等公用设施连接。分清楚电源的地线和零线，不能将这两种导线连接在一起；
- 2.必须使用单独固定且带有中国强制认证（CCC）的合格插座，严禁使用移动插座。

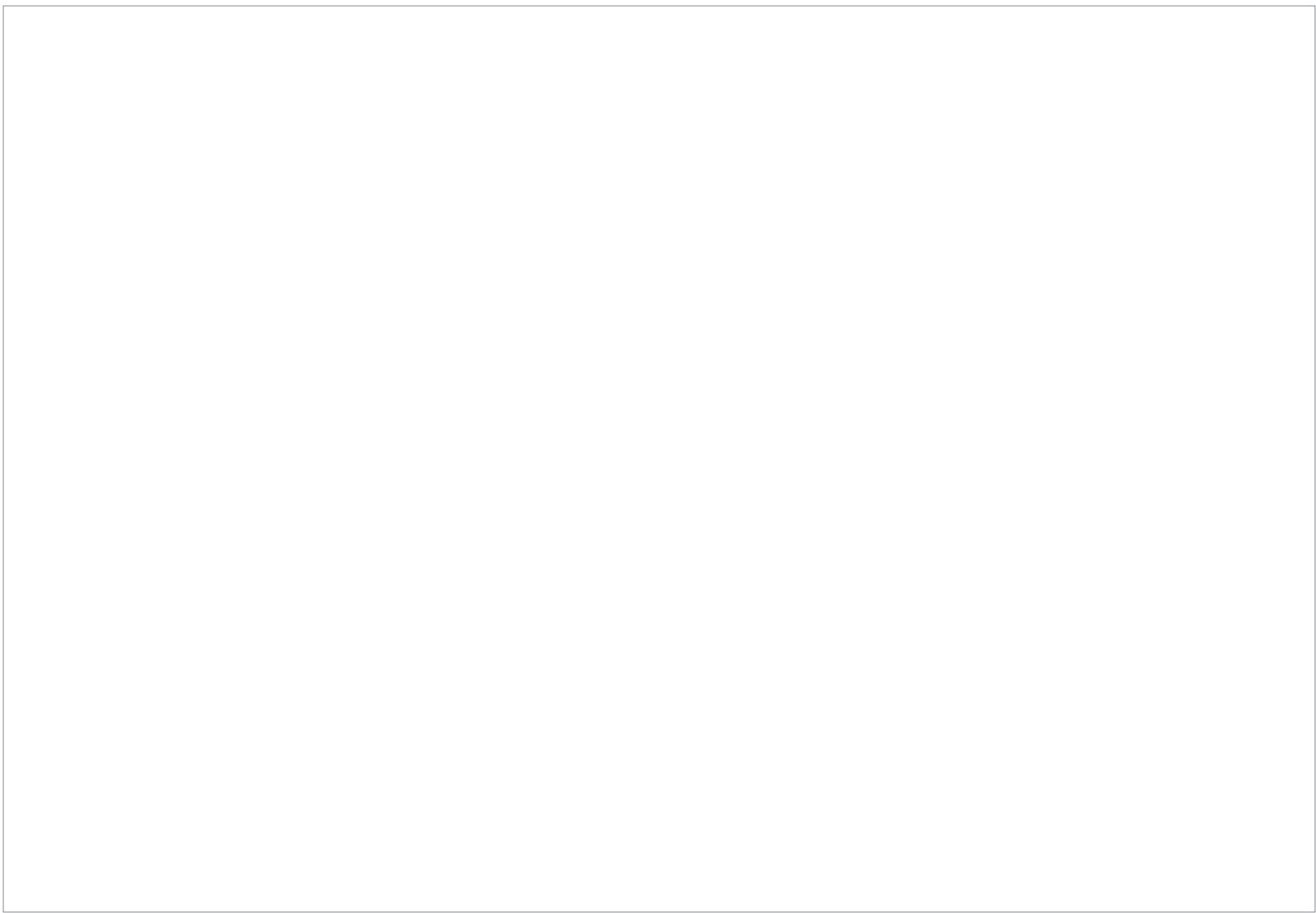



保修卡（用户联）

相关信息(用户填写)			
用户姓名		常用电话	
通讯地址			
产品型号		产品编号	
购买店铺		购买日期	
维修点		发票号码	
维修记录		系统对应档案编号	
维修日期			
故障内容			
处理详情			
维修单位名称		维修单位电话	
维修员签名			

1.本单所有项目不得空缺，其中：有带□的选择均由顾客填写（打√）；

2.如使用安装单位的配件，均由安装单位免费保修一年，必须在收费项目中列出，否则由此造成的损失美的厨卫电器制造有限公司和安装单位不负任何责任；

3.必须按照使用说明书的要求进行安装检查，并在产品使用前仔细阅读使用说明书。

维修电话：400—8899—315

- 在购买本公司产品时，请立即填写此保修卡
 - 请妥善保管保修卡，消费者不必将其寄回本公司
 - 维修时请携带保修卡及有效发票正本
- 芜湖美的厨卫电器制造有限公司

产品满意度调查

调查表			
安装效果	<input type="checkbox"/> 好 <input type="checkbox"/> 一般 <input type="checkbox"/> 差	使用原配附件	<input type="checkbox"/> 是 <input type="checkbox"/> 否
服务态度	<input type="checkbox"/> 好 <input type="checkbox"/> 一般 <input type="checkbox"/> 差	是否试机安检	<input type="checkbox"/> 是 <input type="checkbox"/> 否
服务时效	<input type="checkbox"/> 24小时 <input type="checkbox"/> 48小时	是否讲解安全使用常识	<input type="checkbox"/> 是 <input type="checkbox"/> 否
是否检测自来水进水压力	<input type="checkbox"/> 是 <input type="checkbox"/> 否	是否对用电环境进行检查	<input type="checkbox"/> 是 <input type="checkbox"/> 否
实测自来水压力值	_____ Mpa	安装位置	<input type="checkbox"/> 浴室 <input type="checkbox"/> 厨房 <input type="checkbox"/> 阳台 <input type="checkbox"/> 其他
是否收费	<input type="checkbox"/> 是 <input type="checkbox"/> 否	项目:	<input type="checkbox"/> _____ <input type="checkbox"/> _____ <input type="checkbox"/> _____

金额合计: _____ 元

满意 一般 不满意

配件明细:

尊敬的用户, 请您对此次安装做出评价!



保修卡（结算联）

相关信息(用户填写)			
用户姓名		常用电话	
通讯地址			
产品型号		产品编号	
购买店铺		购买日期	
维修点		发票号码	
维修记录		系统对应档案编号	
维修日期			
故障内容			
处理详情			
维修单位名称		维修单位电话	
维修员签名			

贴条形码处

- 1.本单所有项目不得空缺，其中：有带□的选择均由顾客 填写（打√）；
- 2.如使用安装单位的配件，均由安装单位免费保修一年，必须在收费项目中列出，否则由此造成的损失美的厨卫电器制造有限公司和安装单位不负任何责任；
- 3.必须按照使用说明书的要求进行安装检查，并在产品使用前仔细阅读使用说明书。

维修电话：400—8899—315

- 在购买本公司产品时，请立即填写此保修卡
 - 请妥善保管保修卡，消费者不必将其寄回本公司
 - 维修时请携带保修卡及有效发票正本
- 芜湖美的厨卫电器制造有限公司

产品满意度调查

调查表			
安装效果	<input type="checkbox"/> 好 <input type="checkbox"/> 一般 <input type="checkbox"/> 差	使用原配附件	<input type="checkbox"/> 是 <input type="checkbox"/> 否
服务态度	<input type="checkbox"/> 好 <input type="checkbox"/> 一般 <input type="checkbox"/> 差	是否试机安检	<input type="checkbox"/> 是 <input type="checkbox"/> 否
服务时效	<input type="checkbox"/> 24小时 <input type="checkbox"/> 48小时	是否讲解安全使用常识	<input type="checkbox"/> 是 <input type="checkbox"/> 否
是否检测自来水进水压力	<input type="checkbox"/> 是 <input type="checkbox"/> 否	是否对用电环境进行检查	<input type="checkbox"/> 是 <input type="checkbox"/> 否
实测自来水压力值	_____ Mpa	安装位置	<input type="checkbox"/> 浴室 <input type="checkbox"/> 厨房 <input type="checkbox"/> 阳台 <input type="checkbox"/> 其他
是否收费	<input type="checkbox"/> 是 <input type="checkbox"/> 否	项目:	<input type="checkbox"/> _____ <input type="checkbox"/> _____ <input type="checkbox"/> _____

金额合计: _____ 元

满意 一般 不满意

配件明细:

尊敬的用户, 请您对此次安装做出评价!



产品执行标准:

GB 4706.1-1998 《家用和类似用途电器的安全 第一部分 通用要求》

GB 4706.12-2006 《家用和类似用途电器的安全 储水式热水器的特殊要求》

GB 21519-2008 《储水式电热水器能效限定值及能效等级》

声明

本资料上所有内容均经过认真核对，如有任何印刷错漏或内容上的误解，可向本公司咨询。产品若有技术改进，会编进新版说明书中，恕不另行通知。产品外观、颜色如有改动，以实物为准。

FXX-21WB1(E)(遥控)系列

FXX-21WB3(S)系列

FXX-15WB5(Y)系列

FXX30-X3(HY)系列

FXX21-X1(S)系列

FXX21-T1(Y)系列

FXX21-K3(HE)系列

FXX21-T4(HEY)系列

FXX-15WB5(HY)系列

FXX21-A3S(HEY)系列

FXX21-K2(HEY)系列

FXX30-T5(HES)系列

FXX21-Q7(HE)系列

TEL 400-8899-315

广东美的厨卫电器制造有限公司

地址：佛山市顺德区北滘镇广教社区居民委员会广乐路68号1号厂房三楼

邮编：528311

网址：www.midea.com

版本号：201808（A版）

物料编码：16151000002542