

EasyCooker

多功能电磁炉说明书

适用于 EASYCOOKER 多功能电磁炉按键系列产品
具体型号请参见适用型号说明



感谢您购买
EASYCOOKER多功能电磁炉，
在使用前请先仔细阅读此说明书，
阅后请小心收藏，以备日后查阅。
图片仅供参考，产品以实物为准。

尺寸：105*142mm

材质：100克双胶纸

颜色：双色印刷

 PANTONE 300 U
 黑色 (K: 100)

说明书

美的电磁炉公司

制作

刘春花

货号

EASYCOOKER

编码

型号

按键机型通用

版本
信息

A0 : 20141208

目 录

1	安全注意事项
6	产品说明
6	产品简介
6	产品零部件说明
6	适用型号说明
8	使用说明
8	准备工作
8	产品使用说明
12	功能烹饪模式说明
15	产品清洁保养
15	产品适用锅具
16	异常现象自检
16	异常现象自检
17	出现保护代码
18	产品保修卡
19	产品保修说明
19	产品保修证书
20	环保清单
22	电路原理图

安全注意事项

注意：

为保证使用安全，避免对您和他人造成伤害和财产损失，请您务必遵守以下安全注意事项。不遵守安全警告而错误使用时可能导致事故发生。

本产品未考虑以下情况：

- 1、无人照看的幼儿和残疾人对器具的使用。
- 2、幼儿玩耍器具的情况。

标记的含义：



禁止



强制



警告



注意

密封容器或密封食品不能放在电磁炉上加热，如高压类、罐头类、咖啡壶等，避免受热膨胀而产生爆炸危险。



禁止



切勿空锅干烧，以免影响产品使用性能，甚至发生危险。使用中，请勿长时间离开，若需离开，请确保锅具内的水量充足。



禁止

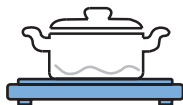

电磁炉专用炊具只能放在电磁炉上使用，该炊具不能在电磁炉和燃气灶上混合使用。



禁止

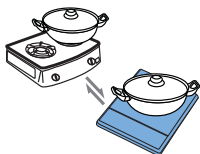

请勿用水直接冲洗电磁炉，注意勿将水、汤溅入电磁炉内部，以免发生危险。



禁止



请勿将电磁炉放置在燃气灶上使用（磁力线会将燃气灶的铁质金属件加热），以免发生意外。



禁止

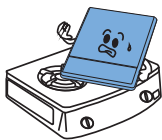

不能插入铁丝等异物或堵塞排气口及吸气口，以免发生危险。



禁止

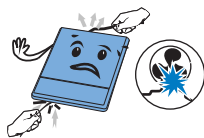

请勿将铁片放在灶面板上加热，以免因高温而产生危险。



禁止

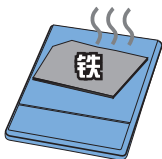

请勿让儿童单独操作，以免烫伤等危险发生。



禁止



电磁炉不允许放在任何金属（铁质、不锈钢、铝质等）平台上使用。



禁止



请勿以纸张、铝箔纸、布等无关物品垫在灶面板上间接加热，以免产生意外。



禁止



使用后将电源线插头拔离插座，可避免因长时间通电引起电子元器件损坏，甚至起火。器具不能在外接定时器或独立的遥控控制系统的方式下运行。



强制

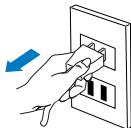

使用时，电磁炉应水平放置，侧面、背面与墙要有10cm以上的距离。请勿将电磁炉放在狭窄的空间内使用，不要被异物挡住吸排风口而影响散热。



强制

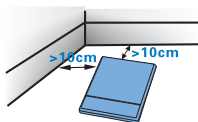

使用心脏起搏器者，请与专业医生研究确认无影响后方可使用本产品。



强制

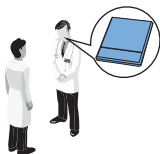

请避免用力冲击灶面板，以免灶面板损坏。如有损坏请停止使用并送维修网点进行更换。



强制



如果电源线损坏，为了避免危险，必须由制造商、其维修部或类似部门的专业人员更换。



强制

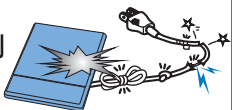

电磁炉的灶面板承重有限，不要放过重的东西在灶面板上，否则会导致塑料面盖及灶面板损坏。



警告



请勿用锋利器具接触灶面板，以免灶面板开裂损坏。如果灶面有裂纹，关掉器具以避免可能出现的电击。



警告

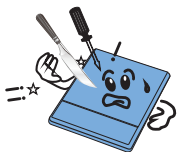

请勿将电磁炉摆放在靠近瓦斯炉、煤油炉、燃气灶等有明火或高温环境中使用。



警告



金属物体如刀、叉、勺和盖不应放在烹饪区域表面，因为它们可能变热。



注意



避免将电磁炉放置在地毯、台布、薄纸上使用，以免堵塞吸气或排气口，影响炉腔散热。



注意



请单独使用 $\geq 10\text{A}$ 的大功率优质插座，不要使用劣质插座。不要与空调、电炉等大功率电器共用一个插座。以免出现电流过大引起火灾。



注意



电磁炉使用过程中和使用完成后，请注意保持清洁，做好炉体的防虫、防尘、防潮保护，避免蟑螂等进入电磁炉内部造成电路板短路；长期不使用时，建议清洁后套上塑料袋收存。



注意



经常清洁电磁炉，避免杂物等进入风扇内，影响电磁炉的正常工作。



注意



器具工作时及锅体移开后一段时间，烹饪区域留有余热，请勿触摸，小心高温烫伤。



注意



产品说明

产品简介

本电磁炉适用于家庭烹饪，具体烹饪方法请参见使用说明。

产品零部件说明

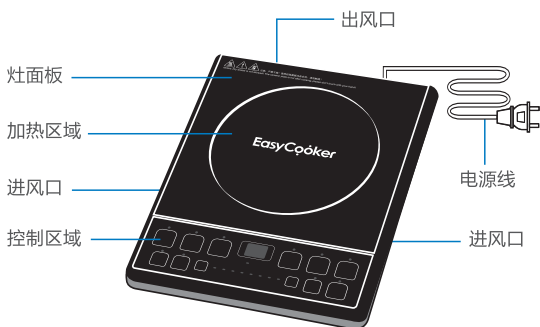

适用型号说明

- 能效等级依据 GB21456-2014
能效测试推荐使用烧水功能最高功率档进行测试。
对于无烧水功能的产品，请使用火锅功能最高功率档进行测试。
- 额定电压 / 额定频率：220V~/50Hz
- 额定功率：2100W

型 号

能效等级

型 号

能效等级

C21-21K01

3 级

使用说明

准备工作

- 使用前，请先检查插头与插座的接触是否良好。
- 放置锅具前，请将锅具外表面和灶面板上的水渍、油污或其它粘附物清洁干净。
- 把需要加热的锅具放置在电磁炉的正中央，请勿将空锅放置于灶面板上加热。

产品使用说明

特别注意：

以下说明适用于 EASYCOOKER 电磁炉系列产品，各产品型号功能有所不同，请根据您所购买的电磁炉所带功能阅读相应的说明。

一、开机



- 按下“开/关”按键后，电磁炉进入工作状态。
- 按下“开/关”按键后，若不放置合适的锅具，电磁炉将不加热并无锅报警，约一分钟自动关机。

二、功能选择



- 开机后，按下相应的功能键即可进入相应的烹饪功能。
- 相应的烹饪功能加热过程详见功能烹饪模式说明。
- 部分机型通过重复按功能选择键循环选择多种功能，当功能指示灯亮时，表明进入对应的功能模式。

三、火力调节



- 选择功能后，若要调节火力，可按火力 "+" "-" 键或调节滑控区域（针对有滑动触控功能的机型）。
- 部分功能在加热过程中，电磁炉会根据烹饪效果自动控制火力。
- 个别功能会因烹饪效果而有火力调限制制。



四、暂停



- 暂停功能是为了在电磁炉正常工作过程中暂时停止加热而设置。任意烹饪功能均可切换至暂停状态。
- 在电磁炉使用过程中，当需要暂停加热时，请按下暂停功能键，此时，电磁炉暂停指示灯亮，数码管和其他功能灯保持原来状态，火力指示灯不亮，电磁炉停止加热。
- 当电磁炉处于暂停工作状态时，再按“暂停”键或任意烹饪功能可解除暂停状态，返回正常加热状态。
- 设定暂停后，电磁炉处于不加热状态；默认暂停时间约为10分钟，约10分钟后若未取消暂停状态，则电磁炉发出警示声音，持续几秒后自动关机。

五、预约调节



- 若要预约，先按 "定时 / 预约" 键或 "预约" 键，在预约指示灯亮，显示屏数字闪烁时，可以按 "+" "-" 键或 "▶" "◀" 进行预约时间调节。
- 预约调节完毕后，显示屏数字闪烁几秒后稳定显示，电磁炉开始预约时间倒计时。
- 当电磁炉处于预约工作状态时，再按 "定时 / 预约" 键或 "预约" 键可解除预约状态。
- 预约时间到后，电磁炉自动恢复到正常工作状态。

六、定时调节



- 若不进行定时操作或无定时功能，电磁炉会以默认加热时间进行加热。（具体时间见功能烹饪模式说明）
- 若要定时，先按 "定时 / 预约" 键或 "定时" 键，在定时指示灯亮，显示屏数字闪烁时，可以按 "+" "-" 键或 "▶" "◀" 进行定时时间调节。
- 定时调节完毕后，显示屏数字闪烁几秒后稳定显示，电磁炉开始定时时间倒计时。
- 倒计时时间到后，电磁炉自动停止加热并关机（煮粥、煲汤功能完成后，自动进行保温）。
- 个别功能不能定时，烧水的时间为正计时方式。

七、关机



- 工作时间到后，电磁炉自动关机。
- 若要提前关机，请先按下 "开 / 关" 键关机。

八、电量显示



- 按下 "电量" 或 "电量 / 定温" 键，电量指示灯亮，可以进入电量显示，在电量显示几秒钟后，电磁炉会自动切换到时间显示。
- 电量显示为四位，第一位显示 "d" 表示电量显示，后面三位数字表示电量，如显示 "d1.23" 表示耗电量为 1.23 度电。



注意：

1. 显示的电量为功能累计电量，开机后将电磁炉功能累计电量清零并重新开始计算。如果用电量超过 9.99 度，电量查询时显示屏闪烁显示 dH。
2. 显示电量与实际值存在偏差，电量以实际值为准。本电量显示仅供用户对比参考，不做精确计算使用。

九、童锁



- 按下 "童锁" 键（针对有单独童锁按键的产品）或同时按下 "+" "-" 键，进入童锁状态，童锁指示灯亮，这时可以按 "开 / 关" 键关机之外，不能进行其他按键操作。
- 再次长按 "童锁" 键 3 秒钟或同时按下 "+" "-" 键，即退出童锁状态，童锁指示灯熄灭。

十、余温



- 当余温指示灯亮时，表明灶面板温度偏高，人手不宜触摸，以免烫伤。

功能烹饪模式说明

功能图标如下所示：



特别注意：

可以根据烹饪效果选择不同的功能烹饪模式，为了方便操作，作以下说明：

一、火锅、煮面、加热

火锅、煮面、加热烹饪模式适用于火锅、煮面、煮水等烹饪模式，在加热过程中，可随时调节时间和火力。当锅内水烧干后或者温度偏高异常，电磁炉会自动关机或保护。

二、爆炒、炒菜、煎炸

爆炒、炒菜、煎炸等烹饪模式，适用于炒菜等高温烹饪。在加热过程中，可随时调节时间和火力，当锅内食物温度达到功能要求的温度点后（不同的功能的最高温度有差异），电磁炉会出现间歇加热或者停止加热，待温度降低后再恢复加热。

三、煮粥、煲汤、蒸煮

煮粥、煲汤、蒸煮等烹饪模式，电磁炉会根据定时时间和锅内食物温度变化自动控制加热火力。在这些模式下，火力在可调范围内随时可调，约2分钟后电磁炉根据烹饪效果恢复自动控制火力。其中，煮粥、煲汤功能在工作时间结束后，自动进入两小时的保温。

四、慢炖

慢炖烹饪模式适用于需小火持续加热的场合。使用此功能进行炖汤、煮粥等烹饪操作时，请先使用“火锅”模式大火力煮至沸腾，再使用“慢炖”进行加热。炖煮时间可根据原料的性质和个人口味而定。

注意：

此功能下火力不可调节。如需调节火力，请切换至“火锅”等功能，即可随意调节火力。

五、烧水

烧水烹饪模式适用于烧开水，电磁炉在水烧开一段时间后可自动关机。

注意：

1. 建议烧水的水量为锅具容量的30%~80%。
2. 锅具底部不平整，锅具有水垢或者天气等因素，会引起烧水的效果有所偏差。
3. 烧水请选配专用汤锅或水壶。
4. 此功能下火力不可调节。

六、炖奶

炖奶烹饪模式适用于热奶，电磁炉用小火慢火加热奶，使奶温控制在合适范围内。

注意：

1 升左右的奶量加热效果最佳，由于奶量的过少或锅具底部不平整等因素，会使炖奶的效果有所偏差。

七、保温

保温烹饪模式适用于小火保温的烹饪，在此模式下，电磁炉以小火力进行加热，保持锅内适当温度。

注意：

此功能下火力不可调节。

八、定温

定温烹饪模式适用于对食物有温度要求的烹饪，在此模式下，电磁炉会根据食物温度进行火力控制。

九、功能默认加热时间

功能默认加热时间如下表所示：

功能	火锅	炒菜	煮粥	煲汤	蒸煮	煎炸	保温	爆炒	煮面
默认加热时间(分钟)	120	60	120	120	60	60	120	60	60

注意：

上表为常用功能默认加热时间，部分产品的功能默认加热时间不作全面列举，具体时间以实际为准。

清洁保养

- 清洁前请先关机并把电源插头拔离插座，待电磁炉灶面板不烫手后进行。
- 电磁炉长时间使用后，进 / 出风口会积聚一些灰尘或其它脏污，清洁时请以柔软干布轻拭。吸气口及排气口灰尘，可用柔软的毛刷子或微型吸尘器清理。
- 灶面板的油污垢，可用柔软的湿抹布沾少量牙膏或中性洗洁剂擦拭（不可用酒精、漂白水或含腐蚀性液体去擦拭），然后再以柔软的湿抹布擦拭至不留残渣。
- 长时间不使用时，请将电源插头拔离插座，并注意做好炉体的防尘防虫保护。

注意：

请勿用水冲洗。

产品适用厨具



铁制炒锅



铁制煎锅



铁制水壶



铁制奶壶



铁制汤锅



铁制蒸锅

注意事项：

- 请使用 EASYCOOKER 配售的锅具，不要使用其它代替锅具，以免使用性能受影响。
- 尤其不要使用压力类容器，以免发生意外。
- 炒锅的最大承载重量为 4kg，使用时所容纳的食物不要超过此重量，以免产生危险。
- 不锈钢把手的锅具请注意防烫。
- 如果使用其它锅具，请遵守以下条件：
 1. 锅具材质要求：含有铁质材料。
 2. 形状要求：底部平坦，直径不小于 12cm，不大于加热区。
- 为了实现良好的效果，请使用标配锅具。

异常现象自检

异常现象

检查要点及排除

插上电源线，按“开/关”键后，指示灯及数码管不亮。

1. 插头是否插紧？
2. 开关、插座、保险丝、电源线是否完好？

“开/关”指示灯亮，显示正常但不加热。

1. 锅具材料是否符合？
2. 是否处于预约工作状态？
3. 其它原因，请送特约维修网点维修。

异常现象

检查要点及排除

使用过程中突然停止加热。

1. 是否炒菜时锅内油温过高？
2. 四周环境的温度是否很高？
3. 电磁炉进风口、出风口是否堵塞？
4. 是否电磁炉加热默认时间已到？
5. 电磁炉安全保护，等几分钟后再次通电使用。

出现保护代码：

E:06 E6

电磁炉炉内温度高保护：等温度下降后，按“开/关”键可正常加热。

E:03 E3

E:10 E8

灶面板温度过高保护：待温度下降后，按“开/关”键可正常加热。

E:07 E7

E:08 E8

电压过高或过低保护：待供电电压正常后，可自动恢复加热。

E:01 E1

E:05 E5

E:02 E2

E:11 E6

E:04 E4

电磁炉内部传感器异常保护：电磁炉使用环境温度过低会自动保护，重新开机或对产品简单预热后，可自动恢复正常工作。

注意：

1. 以上为常见异常的判断与检查，若简单处理无法排除，请送维修网点或向客服 400-8899-315 进行咨询。
2. 请不要自行拆卸修理，以免发生危险或者对电磁炉造成损害。

产品保修卡

产品保修说明

一、根据“三包”规定整机保修期为一年（自开具发票之日起计算）（保修范围仅限家庭使用）

1. 在保修期内，凡属产品本身质量引起的故障，请顾客凭已填好的《产品保修证书》及购机发票在全国各地维修网点免费修理。
2. 请顾客妥善保存购机发票和保修证书一同作为保修凭证，发票一经涂改，保修即行失效。
3. 已过保修期限的顾客，如需邮购产品零配件，可联系本公司顾客服务部邮购，也可在当地网点购买。
4. 特约网点有义务向广东美的生活电器制造有限公司顾客提供优质的服务，顾客如对其服务质量存异议，可直接向我客户服务部投诉。

二、以下情况恕不免费维修

1. 无三包凭证及有效发票。
2. 未按说明书的要求操作机器所引起的故障。
3. 下列情况之一者，不属于保修范围：
 - ①消费者使用、保管、维护不当造成损坏。
 - ②非本公司指定维修部自行装拆修理而造成损坏。
 - ③发票型号与维修产品型号不符或者有涂改。
 - ④无有效发票。
 - ⑤因不可抗力造成损坏。
 - ⑥将电磁炉用于商业用途。
 - ⑦用我们的非标配的赠品，所发生的质量事故，我司不负责任。
 - ⑧本产品用于非家庭用途，将不在保修范围之内。
 - ⑨属人为造成故障或使用不当造成故障不属保修范围。
4. 不属于保修范围内的产品，本公司客户服务中心仍热情为您服务。

三、 **EASYCOOKER**牌产品已建成完善的特约服务维修网络，用户如有送修或疑问，可拨打服务热线：400-8899-315 咨询相关网点资料。

如您发现购买的 EASYCOOKER 牌产品需要服务时，敬请直接联系就近的维修网点，不必再找经销商。

特别声明：

产品如有故障，请与本公司的特约维修网点或客户服务中心联系。
全国服务热线号码：400-8899-315。

产品保修证书

产品名称		顾客姓名	
产品型号		顾客地址	
机身编码		顾客电话	
购买日期		邮政编码	
购买地点			
经销商盖章			

维修记录：

维修日期	故障情况	维修地点	维修结果

环保清单

清单说明：

○：表示该有毒有害物质在该部件所有均质材料中的含量均在 SJ/T11363-2006 标准规定的限量要求以下。

×：表示该有毒有害物质至少在该部件的某一均质材料中的含量超出 SJ/T11363-2006 标准规定的限量要求。

环保清单中零部件包含不同产品型号的部件，具体以实物为准。

部件名称	有毒有害物质或元素					
	铅 (Pb)	汞 (Hg)	镉 (Cd)	六价铬 (Cr(VI))	多溴联苯 (PBB)	多溴二苯醚 (PBDE)
风机接线插口	○	○	○	○	○	○
热敏电阻接线插口	○	○	○	○	○	○
主控板连线排线	○	○	○	○	○	○
灶面板	○	○	○	○	○	○
灶面板丝印油墨	×	○	×	○	○	○
弹簧垫圈和平垫圈组合件	○	○	○	○	○	○
面盖	○	○	○	○	○	○
固定金属垫片	○	○	○	○	○	○
旋钮开关	○	○	○	○	○	○
按钮支架	○	○	○	○	○	○
控制面板	○	○	○	○	○	○
电镀钢条本体	○	○	○	○	○	○
钢条镀层	○	○	○	○	○	○
环保双面胶	○	○	○	○	○	○
电子硅酮胶	○	○	○	○	○	○
窗口透明盖板	○	○	○	○	○	○
散热片隔离板	○	○	○	○	○	○
QC贴纸	○	○	○	○	○	○

部件名称	有毒有害物质或元素					
	铅 (Pb)	汞 (Hg)	镉 (Cd)	六价铬 (Cr(VI))	多溴联苯 (PBB)	多溴二苯醚 (PBDE)
胶脚, 橡胶塞	○	○	○	○	○	○
风机组件	×	○	○	×	×	×
双组份硅酮胶	○	○	○	○	○	○
导热硅脂	○	○	○	○	○	○
环氧树脂	○	○	○	○	○	○
热熔胶	○	○	○	○	○	○
电源线组件	×	○	○	○	×	×
电源线线扣	○	○	○	○	○	○
电路板	×	○	○	○	×	×
尼龙扎带	○	○	○	○	○	○
外包装纸箱	○	○	○	○	○	○
内包装纸箱	○	○	○	○	○	○
热收缩袋	○	○	○	○	○	○
产品包装袋	○	○	○	○	○	○
固定螺钉	○	○	○	○	○	○
塑料底座	○	○	○	○	○	○
泡沫包装组件	○	○	○	○	○	○
热敏电阻	○	○	○	○	○	○
封箱胶带	○	○	○	○	○	○
打包带	○	○	○	○	○	○
保修卡, 说明书	○	○	○	○	○	○
电源线贴纸	○	○	○	○	○	○
纸箱贴纸	○	○	○	○	○	○
纸箱条形码	○	○	○	○	○	○
加热线圈盘组件	×	○	○	○	×	×
赠品类	○	○	○	○	○	○
纸箱提手	○	○	○	○	○	○
纸箱衬垫	○	○	○	○	○	○
珍珠棉	○	○	○	○	○	○
产品铭牌	○	○	○	○	○	○
合格证	○	○	○	○	○	○
能效贴纸	○	○	○	○	○	○
纸板纸托	○	○	○	○	○	○
声波传感器	×	○	○	○	×	×

电路原理图

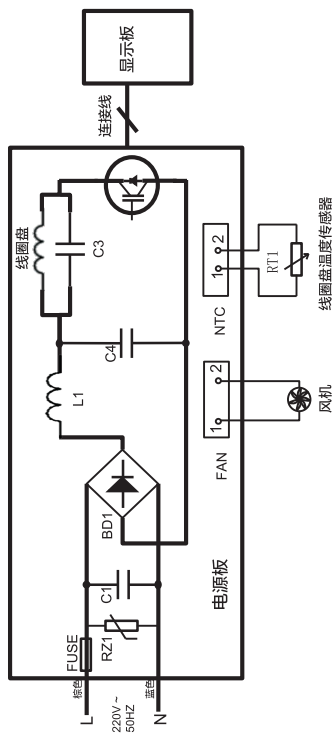

线路如有改进，恕不另行通知

产品执行标准：GB4706.1-2005 GB4706.14-2008
企业标准：Q/MD 011-2012

产品若有技术改进，会编进新版说明书中，恕不另行通知；
产品外观、颜色如有改动，以实物为准。

检查日期	见铭牌
检查结论	合格
检验员号	QC-20

电磁炉背部铭牌激光码：XX XX XX XX XX

年	_____
月	_____
日	_____
生产线	_____
班别	_____

例：1401071801表示2014年1月7日18线白班生产。

广东美的生活电器制造有限公司

公司地址：广东省佛山市顺德区北滘镇三乐路19号

全国服务热线：400-8899-315

电子服务热线：service@midea.com.cn

邮编：528311