

# 蒸汽烤箱

## 使用说明书



微信扫一扫，美的服务到

使用前请仔细阅读本说明书，并妥善保管以供日后参考

# 目录

尊敬的用户：

“美的生活，从厨房开始”，感谢您选购美的厨房电器产品！美的厨房电器担负着为人类提供美好厨房生活的社会使命，致力于成为全球最优秀的厨房生活解决方案供应商。我们秉承“质量第一、用户至上”的宗旨竭诚为您服务，如果您有什么建议或者意见请及时与我们联系（美的客服电话：400-8899-315），我们将根据您的需要及时为您服务。

警告：安装使用前请仔细阅读本说明书，严格按本说明书指示正确安装、使用，避免因不当的安装、使用而造成事故。

注意：由于本公司产品外观结构不断改进，您所购买的产品可能有与本说明书图示外观结构有所不同，请以实物为准。

安全警示	安全注意事项	03	清洁保养	注意事项	19
	开箱检查	05			
	摆放注意事项	06			
产品简介	外观简介	07	服务指南	产品规格介绍	20
	配件清单	07		维修保养	20
	控制面板	08		中国RoHS	21
				维修服务规定	22
			售后服务	22	
使用说明	上干烤管+下干烤管	10			
	上管+下管+蒸汽	11			
	纯蒸功能	12			
	上干烤管功能	13			
	下干烤管功能	14			
	发酵功能	15			
	预热功能	16			
	菜单	17			
	清洁功能	18			
童锁功能	18				

# 安全警示

## 安全注意事项

### 注意

- 为了避免给使用者带来伤害和财产损失，产品机身及使用说明书记载着正确、安全的使用方法等重要文本内容
- 图标、图释符号目的是帮助用户理解，可能与实物有差异。使用前请仔细阅读相关标识标注，并严格遵守
- 说明书请妥善保管，以备日后参考使用

### 表示【禁止】的内容

- **请不要用作烹饪以外的目的**
- **包装用的大胶袋不要放到幼儿能接触到的地方或废弃**  
如果套到头上，会使人窒息。
- **不要接近易燃，不耐热的物体**  
远离地毯、桌布、窗帘或者不耐热的家具、墙壁，因为会因受热变形、烧焦。
- **内有高压电源，切勿拆开外罩，进行修理和改造**  
警告：除有资格的维修人员外，其他人来执行检修操作都是危险的。使用过程中遇到障碍，请联系我司维修客服中心。
- **禁止将金属或异物，如铁丝、手指等伸入蒸汽烤箱的吸气口、排气口**  
否则可能导致触电，受伤。假如不慎有异物插入产品，请拔掉电源插头，联系我司维修客服中心。
- **电源线、插头，不要接近排气口、外罩、温度过高或潮湿的地方，以免电源线老化，造成危险**
- **严禁非专业人员拆修此产品，否则将可能导致危险发生**
- **严禁敲打此产品**
- **电源线，插头，不要强制弄弯，拉伸**  
如果电源软线损坏，必须用专用软线或其制造商或维修部买到的专用组件来更换。建议：为避免危险，建议由供应商的专业人员更换。
- **本产品专为家庭加热及烹调实物而设计，不适合其他工、商等用途**
- **不要在外罩上放物品**  
产品外罩不要盛放食物、物品，很危险。物品会因为受热而变形，烧焦，着火。金属物品，如刀、叉、勺和盖可能会变热。
- **烹调中不要拔掉插头**  
如果拔掉插头会产生火花，火灾，触电等。
- **不能将任何异物塞入炉门联锁开关**
- **禁止油炸食物**  
切勿用产品油炸食物，以防发生火灾。
- **禁止加热密封容器内的食物**  
禁止加热密封容器内的食物，因为可能发生爆炸。如：密封玻璃瓶、易拉罐、罐头、加盖的奶瓶、盒装牛奶、袋装牛奶、桶装方便面等需要撕开包装，盛放到其他器皿里加热。
- **不要使用粗糙清洗剂或锋利的金属刮刀清洁烤箱门的玻璃，如果蒸汽烤箱门的玻璃表面会擦伤，这样做会导致玻璃粉碎**
- **不要使用蒸汽清洁剂**
- **请勿用不良清洗剂及带有腐蚀性、挥发性的化学溶剂擦拭炉身，以免炉身受损**
- **经常保持炉门与炉身接合处清洁；请不要清洁炉门安全锁系统**

## ! 表示【强制】的内容

- **使用前必须将包装材料全部取下**  
如果不取下包装，工作过程中会导致打火，火灾，烧伤等。
- **由于工作电流大，请使用专用插座**  
请不要与其他耗电量大的电器（特别是空调、取暖器等）共用插座，以免造成电路过载，引起火灾。
- **插座不宜插或太松**  
若电源线，电源插头损伤请立即停止使用。松动的插座不要使用，否则将可能导致火灾、触电、受伤。
- **电源插头从插座拔出时，应拿着电源插头拔**  
如果拿着电源线拔，破损的电源线会引起漏电、火灾的情况发生。
- **只能使用为该产品推荐的温度传感探头**
- **产品各排气孔必须保持畅通，外罩严禁压盖其他物品**
- **电压太低或不稳定可能导致此产品不能正常启动，请及时拔掉电源插头。如果使用，建议安装稳压器。为避免可能出现的电击，换灯前确定器具已断开电源**
- **尽量避免空烧**  
炉腔没有任何食物，请不要启动产品。
- **为避免可能出现的电击，换灯前应确定器具已断开电源**
- **如发现有烟雾，应关掉器具开关或拔掉电源插头，并保持炉门关闭，以抑制火焰蔓延**  
器具不能在外接定时器或独立的遥控控制系统的方式下运行。
- **使用完毕后，请务必及时拔出电源插头，不要将其靠近火源或浸入水中；不要将电源线和插头直接放在外罩上面，以防外罩余热损坏电源线**
- **如果电源软线损坏，为避免危险，必须由制造商、其维修部或类似部门的专业人员更换**

## ⚠ 表示【注意】可能造成轻伤或者财产损失的事项

- **使用前请仔细阅读“使用说明书”并妥善保管以备日后参考之用**
- **使用前，请检查所用烹调器皿是否适用于产品，建议使用耐高温的玻璃或陶瓷容器盛装食物**
- **长时间不使用的時候，应拔下电源插座上的插头，避免因绝缘橡胶线老化而引起漏电、火灾的情况发生**
- **在插入电源插头前，请用干布将插头刀片上附着的灰尘擦去**
- **小心开关门**  
**警告** 如果此产品炉门或门封已损坏，则不得再使用，直到经有资格的维修人员修好为止。
- **高温表面，防止烫伤。**  
产品在使用期间会发热。注意避免接触产品内的发热单元。  
**警告** 在使用时可触及部分可能会发热，儿童应远离，器具工作期间，某些表面的温度很高。贴有“高温表面”标志的表面在使用过程中会变烫。



- 端取食物请小心，器皿不要碰撞腔体、陶瓷底板、门体玻璃
- 请使用合适的器皿  
在产品内仅能使用适合的器皿。盛放液态食物（如牛奶）的分量不能超过容器的三分之二。
- 加热汤、饮料等流体食物需注意  
加热饮料会导致延迟喷溅沸腾，因此取出时必须小心谨慎。奶瓶和婴儿食品罐应该经过搅拌或摇动，喂食前应检查瓶内食物的温度，避免烫伤。
- 待冷却后进行一定的清洗
- 必须经常清洗炉腔内留下的污垢，以免影响加热效果
- 摆放在小孩触摸不到的地方  
只有在已经提供充分的指导以致于儿童能够采用安全的方法使用产品，并且明白不正确的使用会造成危险时，才能允许儿童在无人监控的情况下使用产品。当器具以组合模式工作，因温度升高，儿童必须在成人的监督下使用。
- **警告** 在使用时可触及部分可能会发热。儿童应远离。
- 器具在使用期间会发热，注意避免接触蒸汽烤箱内的发热单元

## 开箱检查

### 注意

- 当产品有损坏或操作不正常时，请立即停止使用，并拔掉插头。
- 请联系当地经销商和本公司特约维修服务部进行维修。
- 产品由生产厂家培训合格的专业人员进行维修，请不要自行拆卸、修理。

### 打开包装，请检查以下内容

- 机体外罩有无因撞击或重压而变形的迹象。
- 炉门与控制面板对接是否平整，开门是否顺畅灵活。
- 炉门上的金属绝缘网孔是否弯曲或变形。
- 电源线有无破损松脱的现象。
- 请检查产品铭牌上所标识的数据是否与当地电网相符。

## 摆放注意事项

### ⚠ 注意

- 保持与周围物品的间距
- 烹调前请检查是否摆放平稳
- 远离高温或潮湿的地方放置
- 远离其他电器放置
- 确保产品接地良好

为避免烹调过程中，排气口排出的油、烟、蒸汽等污染家具，甚至过热引起火灾。产品要和墙壁、橱柜保留一定距离，请按下图标记的安全距离摆放。

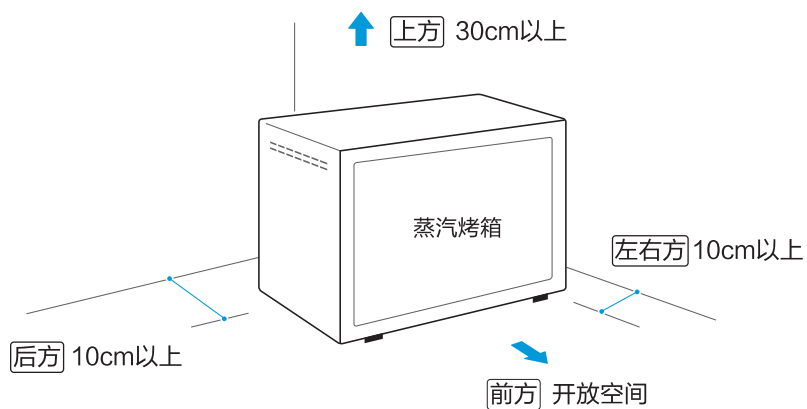

# 产品简介

## 外观简介

### ⚠ 注意

- 使用产品前请先了解以下内容，以便您快速掌握产品使用
- 由于我们的产品不断的升级，如实物与下图存在差异，请以实物为准。
- 炉脚处有吸盘，放置于桌面上会自动吸住。

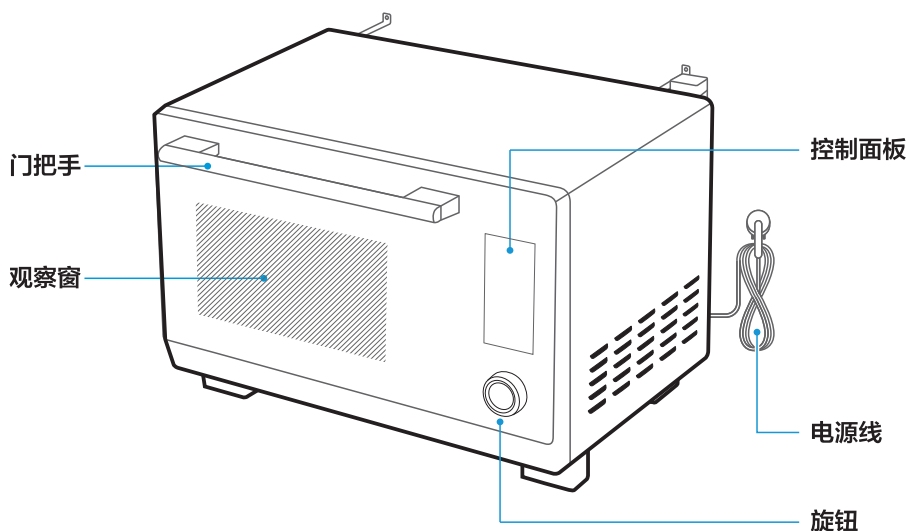

## 配件清单

### ⚠ 注意

因产品不断更新，如实物与图片不符请以实物为准。

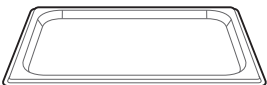
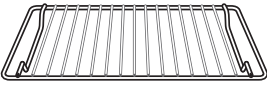
序号	名称	图片	数量	作用
1	金属烤盘		1件	烧烤时用来放油脂类食物或接食物油脂
2	金属烤架		1件	用于烤面包或制作其他菜肴以及承载金属容器

# 控制面板

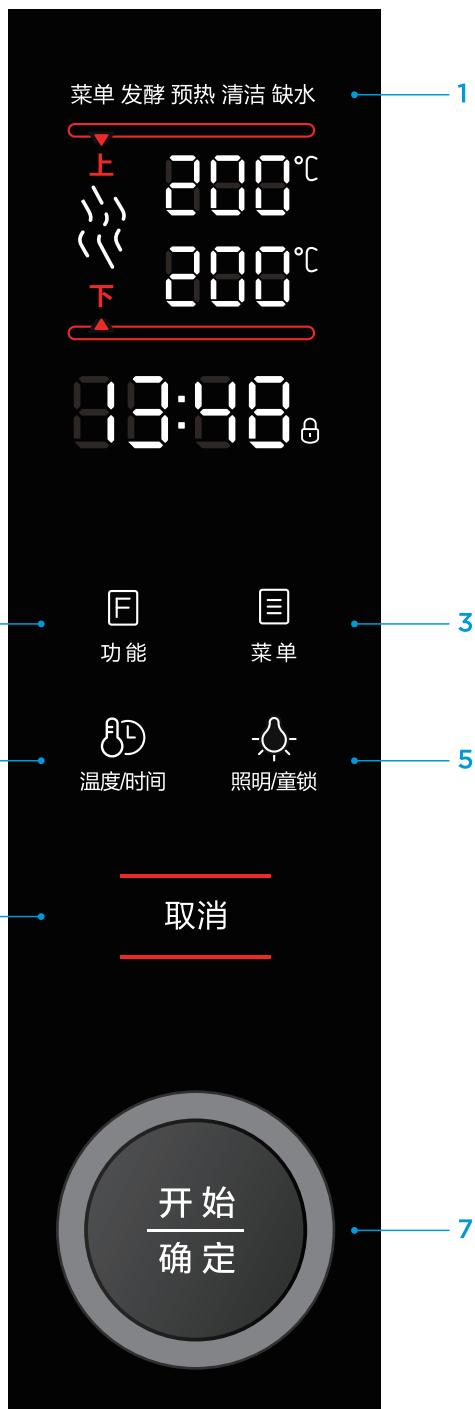

## 控制面板介绍

01	缺水	当缺水标志闪亮时，请及时向水盒加水
02	功能键	按此键选择上干烧管+下干烧管 按此键选择上干烧管+下干烧管+蒸汽 按此键选择纯蒸 按此键选择上干烧管 按此键选择下干烧管 按此键选择发酵 按此键选择预热
03	菜单键	按此键进入自动菜单，清洗
04	温度/时间键	按此键进入温度，时间设置
05	照明/童锁键	按此键控制炉灯开或关 长按3秒进入/退出童锁功能
06	取消键	按此键一次暂停，二次取消
07	确定/开始	内圈为开始/确定按键，外圈为时间，温度，选项旋钮。顺时针为加，逆时针为减。

# 使用说明

## 上干烤管+下干烤管功能



### 1 选择功能

- 按“功能”键，选择上下管功能



### 2 设置时间

- 旋转旋钮调节烹饪时间，按“开始/确定”确定烹饪时间

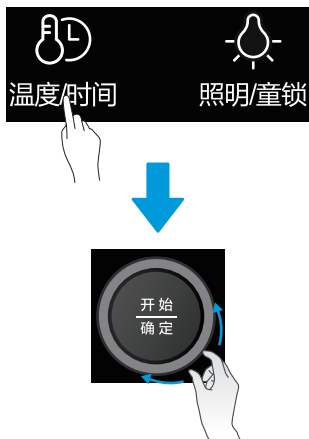

### 3 设置温度

- 按“温度/时间”键
- 旋转旋钮调节烹饪温度，按“开始/确定”确定烹饪温度



### 4 开始烹饪

- 按“开始/确定”，开始烹饪

## 上干烤管+下干烤管+蒸汽功能

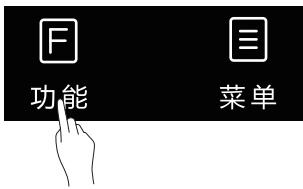

### 1 选择功能

- 按“功能”键两次，选择上管+下管+蒸汽功能



### 2 设置时间

- 旋转旋钮调节烹饪时间，按“开始/确定”确定烹饪时间

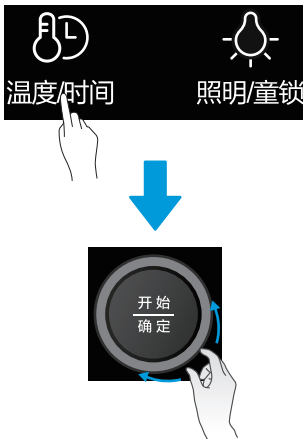

### 3 设置温度

- 按“温度/时间”键
- 旋转旋钮调节烹饪温度，按“开始/确定”确定烹饪温度



### 4 开始烹饪

- 按“开始/确定”，开始烹饪

## 纯蒸功能

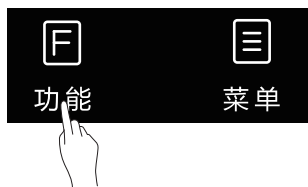

### 1 选择功能

- 按“功能”键三次，选择纯蒸功能



### 2 设置时间

- 旋转旋钮调节烹饪时间，按“开始/确定”确定烹饪时间

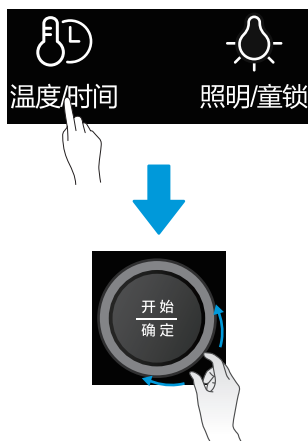

### 3 设置温度

- 按“温度/时间”键
- 旋转旋钮调节烹饪温度，按“开始/确定”确定烹饪温度



### 4 开始烹饪

- 按“开始/确定”，开始烹饪



## 上干烤管功能

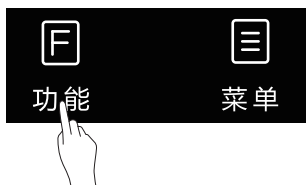

### 1 选择功能

- 按“功能”键四次，选择上干烤管功能



### 2 设置时间

- 旋转旋钮调节烹饪时间，按“开始/确定”确定烹饪时间

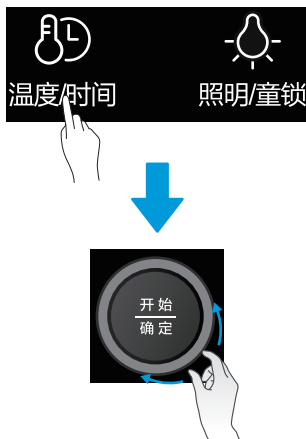

### 3 设置温度

- 按“温度/时间”键
- 旋转旋钮调节烹饪温度，按“开始/确定”确定烹饪温度



### 4 开始烹饪

- 按“开始/确定”，开始烹饪

## 下干烤管功能

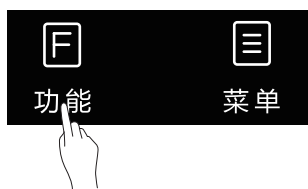

### 1 选择功能

- 按“功能”键五次，选择下干烤管功能



### 2 设置时间

- 旋转旋钮调节烹饪时间，按“开始/确定”确定烹饪时间

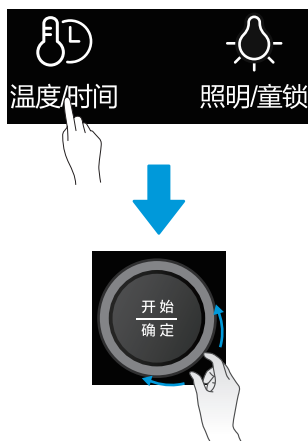

### 3 设置温度

- 按“温度/时间”键
- 旋转旋钮调节烹饪温度，按“开始/确定”确定烹饪温度



### 4 开始烹饪

- 按“开始/确定”，开始烹饪

## 发酵功能

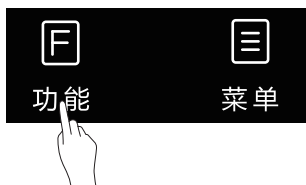

### 1 选择功能

- 按“功能”键六次，选择发酵功能



### 2 设置时间

- 旋转旋钮调节烹饪时间，按“开始/确定”确定烹饪时间

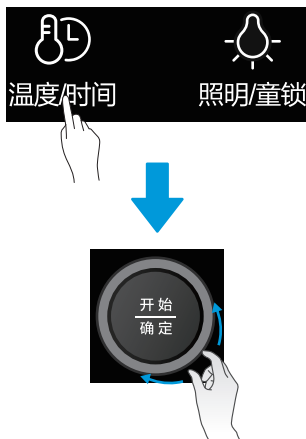

### 3 设置温度

- 按“温度/时间”键
- 旋转旋钮调节烹饪温度，按“开始/确定”确定烹饪温度



### 4 开始烹饪

- 按“开始/确定”，开始烹饪

## 预热功能

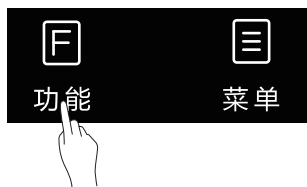

### 1 选择功能

- 按“功能”键七次，选择预热功能



### 2 设置时间

- 旋转旋钮调节烹饪时间，按“开始/确定”确定烹饪时间



### 3 设置温度

- 按“温度/时间”键
- 旋转旋钮调节烹饪温度，按“开始/确定”确定烹饪温度



### 4 开始烹饪

- 按“开始/确定”，开始烹饪



# 菜单

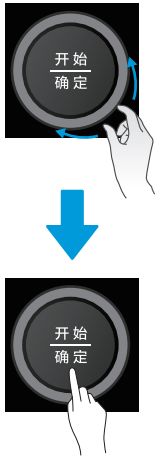

## 1 选择菜单

- 按“菜单”键
- 旋转旋钮选择对应的菜单
- 按“开始/确定”确认当前菜单



## 2 设置时间

- 旋转旋钮调节烹饪时间



## 3 开始烹饪

- 按“开始/确定”，开始烹饪

## 自动菜单表

屏幕显示	菜单名称	屏幕显示	菜单名称
01	蒸馒头	13	烤鸡翅
02	蒸手工包	14	烤肉串
03	腊味蒸饭	15	烤排骨
04	清蒸鱼	16	烤虾
05	粉丝扇贝	17	烤生蚝
06	蒜蓉蒸虾	18	烤红薯
07	蒸排骨	19	曲奇
08	蒸鸡块	20	牛油小蛋糕
09	粉蒸肉	21	风味披萨
10	蒸娃娃菜	22	腔体清洁
11	剁椒鱼头	23	系统清洁
12	蒸水蛋		

## 清洁功能

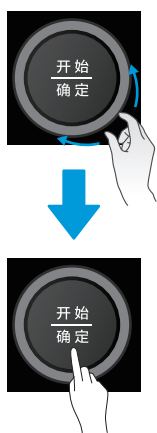

### 1 选择功能

- 旋转旋钮选择自动菜单22-23
- 按“开始/确定”清洁功能开启

## 童锁功能



### 开启童锁

- 待机时长按“照明/童锁”键3秒，可开启童锁

### 解除童锁

- 童锁时长按“照明/童锁”键3秒，可解除童锁

# 清洁保养

## 注意事项

### 您的蒸汽烤箱需要经常进行清洁、保养

- 产品使用完毕后，请及时拔出电源插头，不要将其靠近火源或浸入水中，不要将电源线和插头直接放在外罩上面，以防外罩余热损坏电源线。
- 待产品冷却后进行一定的清洗。应定期清洁产品并清除腔内所有食物残渣。不清洁产品会致使器具表面劣化，这会影响器具的寿命可能会导致危险的情况。
- 可用蘸有软性洗涤剂（如洗洁精）的布块擦拭产品外壳，再用湿布擦干净，最后用干布擦干保持炉腔的干爽，严禁使用钢丝刷等硬物擦拭本产品。请勿清洁炉门安全锁系统。  
**警告** 不要使用粗糙擦洗剂或锋利的金属刮刀清洁炉门的玻璃，如果炉门的玻璃表面会擦伤，这样做会导致玻璃粉碎。
- 煮食过程中产生的油脂会腐蚀炉腔、影响加热效果，从而改变食物的味道。因此使用后请及时清洁炉腔。
- 常用温水清洗金属烤盘、陶瓷盘和金属烤架。注意在产品长时间烹饪后，禁用冷水立即清洁。
- 清洁门封、腔体和临近的部件细节；长时间不使用产品，使用前请在烧烤或光波功能状态下使用几分钟，以蒸发产品内聚积的湿气。

# 服务指南

## 产品规格介绍

容积	25L	高温蒸汽功率	1800W
额定电压/频率	220V~50Hz	蒸汽功率	1000W
烧烤功率	1400W	外形尺寸(宽x深x高)	503x392x356mm
产品净重	11.6kg	炉腔尺寸(宽x深x高)	340x300x230mm
产品认证	CCC		

产品型号：S3-L251E

执行标准号：GB4706.1-2005；GB4706.22-2008

- 1 产品尺寸为约数。
- 2 外形尺寸：深度值包含门拉手（若有拉手）、后半拉伸长度,高度值含炉脚。
- 3 炉腔尺寸：包含拉伸的长度，为两个面之间的最大值。
- 4 容积：容积为炉腔尺寸宽深高乘积结果，因产品不断升级，实物参数与标注数据可能存在差异，偏差范围为±12%。
- 5 由于我们的产品在不断改进，实物参数可能与标注不同，具体尺寸请参照实物。

## 维修保养

维修前须知，如您的产品需要维修，请仔细阅读以下内容。

### 下列情况均属正常：

- 烹调时出现光和风  
产品工作时需要散热，门体四周及底盘会有热风排出，出现灯光及闻到气味属正常现象。
- 蒸汽积聚炉门和有热风从排气口排出  
烹调时，食物散发的蒸汽会从排气口排出，凝聚在炉门上。这是正常现象。
- 工作时的响声  
高速散热风扇会产生噪声，这是正常现象。

### 若蒸汽烤箱不能启动，请检查是否：

- 没有插紧电源  
拔下插头，待10秒钟后重新插上
- 保险丝烧断或电路断路器发生作用  
重新装置保险丝或重新设定电路断路器(由本公司专业维修人员负责修理)
- 插座有问题  
用其他电器测试插座是否有问题产品不能加热，请检查是否炉门未关好，请注意关好炉门！



# 中国RoHS

## 中国RoHS有害物质说明

零部件名称	中国RoHS管控物质或元素						零部件名称	中国RoHS管控物质或元素					
	铅 (Pb)	汞 (Hg)	镉 (Cd)	六价铬 (Cr(VI))	多溴联苯 (PBBs)	多溴二苯醚 (PBDEs)		铅 (Pb)	汞 (Hg)	镉 (Cd)	六价铬 (Cr(VI))	多溴联苯 (PBBs)	多溴二苯醚 (PBDEs)
赠品烤盘+烤夹	○	○	○	○	○	○	腔体组件	○	○	○	○	○	○
照明灯	○	×	○	○	○	○	底板	○	○	○	○	○	○
保险管组件	○	○	○	○	○	○	铰链组件	○	○	○	○	○	○
温控器	○	○	×	○	○	○	外罩	○	○	○	○	○	○
微动开关	○	○	×	○	○	○	隔热板	○	○	○	○	○	○
导线	○	○	○	○	○	○	烧烤架	○	○	○	○	○	○
炉门组件	○	○	○	○	○	○	支撑板	○	○	○	○	○	○
风扇组件	○	○	○	○	○	○	安装板组件	○	○	○	○	○	○
支架	○	○	○	○	○	○	炉灯组件	○	○	○	○	○	○
炉脚	○	○	○	○	○	○	控制面板屏蔽板	○	○	○	○	○	○
按钮/按键	○	○	○	○	○	○	弹簧	○	○	○	○	○	○
垫片	○	○	○	○	○	○	紧销	○	○	○	○	○	○
电脑板	×	○	×	○	○	○	扬声器	○	○	○	○	○	○
薄膜开关	○	○	○	○	○	○	螺母/螺钉/螺母支架	○	○	○	○	○	○
触摸屏	○	○	○	○	○	○	蒸汽发生器	○	○	○	○	○	○

- 1 本表格依据SJ/T 11364的规定编制。
- 2 ○：表示该有害物质在该部件所有均质材料中的含量均在GB/T 26572规定的限量要求以下。
- 3 ×：表示该有害物质至少在该部件的某一均质材料中的含量超出GB/T 26572规定的限量要求。
- 4 以上清单中所包含零部件依据不同产品型号略有不同。
- 5 本产品在正常使用情况下，环保使用期限为15年，建议使用一定年限后更换新机。

## 维修服务规定



- 如有发现本资料内容有变更，有任何疑问请及时与我们联系（美的客服电话：400-8899-315）。
- 本产品只限于家用，非家用出现任何问题均属非规范性的操作行为，应由个人承担。
- 如您发现产品需要服务时，请直接联系当地特约服务网点或我司服务热线。
- 如来信，请留下您的联系电话，以便您能尽快得到回复。
- 为确保您的利益，请妥善保管有效的保修凭证以作保修之用。

**美的蒸汽烤箱严格遵照国家“新三包”规定进行保修服务。**  
**用户在正常使用产品的情况下，可为其提供相关免费维修服务：**

- **家庭整机保修一年，主要部件保修两年。**  
主要部件包括电脑板；
- **非家庭整机、及其主要部件保修半年。**  
如：经营、商用、公司集体的产品；
- **保修期内用户可享受免费上门维修（特殊地区除外）及更换零部件服务；**  
其它事项按照国家“新三包”规定执行。

**凡属下述情况之一的，不在保修范围内：**

- 产品附件（如玻璃盘、烧烤架、说明书、烤盘等）和赠品；
- 用户搬运、使用、维护、保管不当而损坏的；
- 使用电压低于187伏或者高于240伏而损坏的；
- 未按产品使用说明书要求使用、维护、保养而造成损坏的；
- 非本公司专业服务人员拆卸、维修而造成损坏的；
- 因不可抗力（如雷电、火灾、地震、水灾等自然灾害）造成损坏的；
- 产品超出保修期的；
- 发票或保修卡上记录的型号或编号与商品实物不符合的。

以上情况我公司将实施收费维修，费用类型包含维修费、零部件费、上门费、具体费用标准在相关部门许可范围内。

## 售后服务

产品自购买之日起保修期内非人为造成的故障，凭发票本公司给予免费维修服务。因使用不当、保修期外、保养不善而损坏者，我公司仍给予维修，但要收取一定的维修费。请用户不要撕去产品上的产品条码，以便维修人员核实记录。其它事项请参阅维修服务规定。

## 保修卡

### 相关信息(用户填写)

用户姓名		常用电话	
通讯地址		邮政编码	
产品型号		产品编号	
购买店铺		购买日期	
维修点		发票号码	

### 维修记录

维修日期	
故障内容	
处理详情	
维修单位名称	
维修单位电话	
维修员签名	

**维修电话：400-8899-315**

- 在购买本公司产品时，请立即填写此保修卡
- 请妥善保管保修卡，消费者不必将其寄回本公司
- 维修时请携带保修卡及有效发票正本

**广东美的厨房电器制造有限公司**

产品型号：S3-L251E

**TEL 400-8899-315**

广东美的厨房电器制造有限公司

地址：广东省佛山市顺德区北滘镇永安路6号

邮编：528311

网址：[www.midea.com](http://www.midea.com)