

# 使用说明书

产品型号: TQN34FBJ-SA

- 本产品只作家用。
- 使用前请仔细阅读使用说明书，并妥善保存。
- 产品请以实物为准，图片仅供参考。



# 1. 目录

1. 目录	1
2. 技术规格	1
3. 开箱后的检查	2
4. 嵌入式蒸汽烤箱安装须知	2
5. 厨柜安装结构示意图	3
6. 产品安装示意图	4
7. 使用安全须知	5
8. 解冻食物的方法	10
9. 控制面板及操作指南简介	11
10. 功能简介	12
11. 维修前须知	22
12. 保养	23
13. 维修服务内容	24
14. 中国RoHS有害物质说明	25

# 2. 技术规格

型号	TQN34FBJ-SA
容积	34L
额定电压/频率	220V~50Hz
蒸汽功率	1500W
烧烤功率	1100W
热风对流	1600W
最大功率	3100W
产品噪声值	60dB(A) (声功率级)
外型尺寸(mm)	595×525×454 mm
炉腔尺寸(mm)	405×385×210 mm
产品净重(Kg)	29 Kg
认证	CCC

## ! 提示

- ①产品尺寸的顺序是宽×深(不含拉手)×高, 为约数, 具体尺寸请参照实物。
- ②由于我们的产品在不断改进, 因此技术参数如有变更, 恕不另行通知。
- ③产品安装以安装示意图为准。

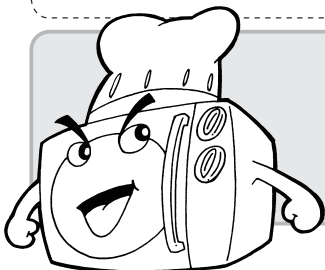

执行标准号: GB4706.1-2005、GB4706.22-2008、

### 3. 开箱后的检查

打开包装，请对以下内容进行检查：

- (1) 机体外罩有无因撞击或重压而变形的迹象。
- (2) 炉门与控制面板对接是否平整，开门是否顺畅灵活。
- (3) 炉门上的金属绝缘网孔是否弯曲或变形。
- (4) 电源线有无破损松脱的现象。
- (5) 请检查嵌入式蒸汽烤箱控制盒内侧铭牌上所标识的数据是否与当地电网相符。

#### 警告

当蒸汽烤箱有损坏或操作不正常时，请立即停止使用，并拔掉插头。  
请联系当地经销商和本公司特约维修服务部进行维修。  
蒸汽烤箱由生产厂家培训合格的专业人员进行维修，请不要自行拆卸、修理。

### 4. 嵌入式蒸汽烤箱安装须知

#### 安装配件及附件

- |   |    |
|---|----|
| 1 | 烤架 |
| 2 | 烤盘 |
| 3 | 螺钉 |

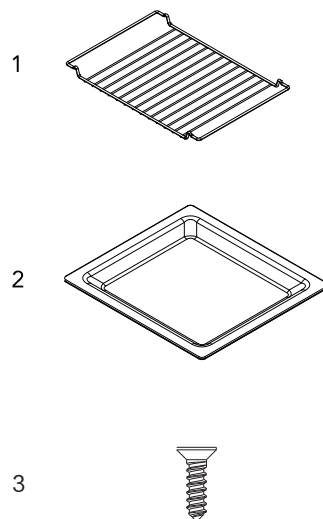
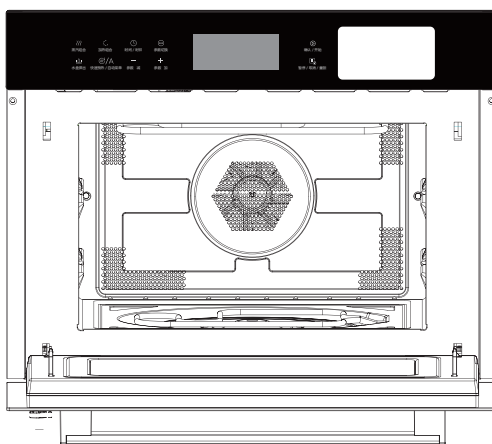

#### 注意

电源线连接  
蒸汽烤箱必须插入接地良好的插座。  
因插座为特别安装，如蒸汽烤箱电源线不够长，用户不得擅自用接线排连接，需找专业人员解决。  
本产品电源线用16A插头，需特别安装对应插座。

## 5. 櫥柜安装结构示意图

### 安装櫥柜

- 电器所在的櫥柜不得在电器后方有背板。墙壁与柜子底板和 / 或下方柜子的背板之间必须保持至少 100mm 的距离。
- 安装电器的櫥柜前部必须有一个 250 cm<sup>2</sup> 的通风口。为此，切割底板后部或安装通风格栅。
- 切勿遮住通风槽和进气孔。
- 只有根据本安装说明的专业标准进行安装，才能确保本电器安全工作。由于安装不当导致的任何损坏都由安装人员负责。
- 安装电器的櫥柜必须能够承受高达 90 ° C 的温度

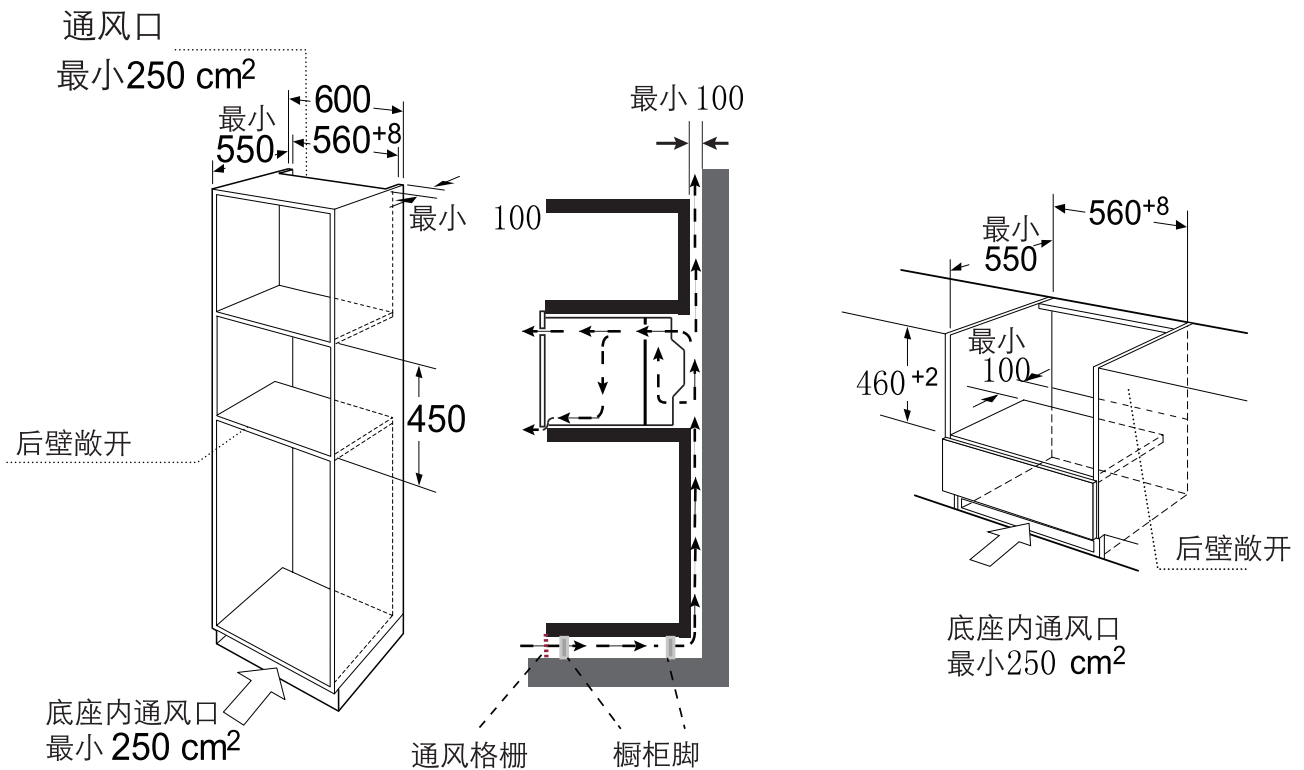

注意：电器上方要有间隙。



## 6. 产品安装示意图

### ◎ 产品安装

不要使用产品的拉手来搬运产品，拉手不能支撑产品的全部重量，容易损坏。

(1) 小心的将产品放到橱柜中，并确认产品处于橱柜的中心。

(2) 打开炉门，用螺钉将产品固定于橱柜上。

※ 确认将产品完全的嵌入到橱柜，并处于橱柜的中心。

※ 不要使电源线弯曲。

※ 用螺钉将产品固定。

※ 切勿使用附加木条将工作台和电器之间的间隙封闭起来。

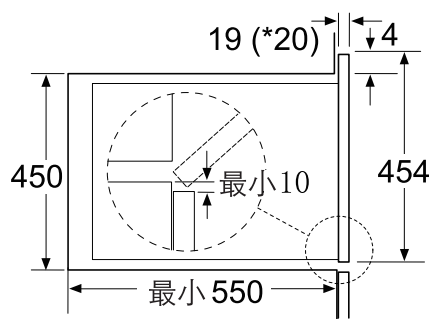
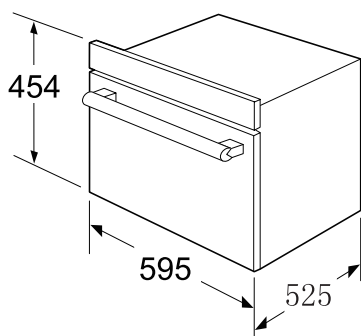
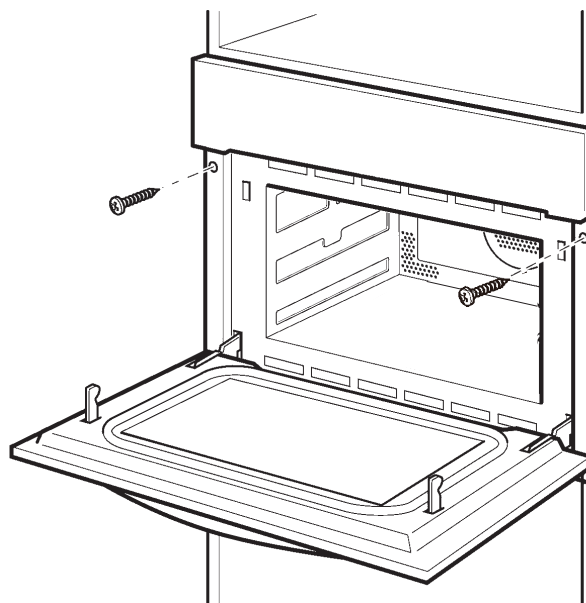

\* 金属面板则为20 mm

# 7.使用安全须知

## 标示的说明



危险

使用错误会导致重伤



警告

使用错误会导致伤害



注意

使用错误会导致财产损失

## 目标的说明



禁止

⊙ 这个标志是禁止的意思

禁止的内容在图标、图释的附近标识



指示

● 表示强制的行为(必须做的事)

指示的内容在图标、图释的附近标识



注意

△ 表示注意

指示的内容在图标、图释的附近标识

## 产品安装时



去包装纸

「使用前必须将包装材料全部取下」

如果不取下包装,工作过程中会导致打火,火灾,烧伤等的原因。



「包装用的大胶袋不要放到幼儿

能接触到的地方或废弃」

如果套到头上,会使人窒息。



禁止

「不要接近易燃,不耐热的物体」

远离地毯、桌布、窗帘或者不耐热的家具、墙壁,因为会因受热变形、烤焦。

## 产品使用前

### ⚠ 危险



禁止  
拆开

「切勿拆开外罩,  
进行修理和改造」

警告:除有资格的维修人员外,其他人来执行检修操作都是危险的。使用过程中遇到障请联系我司维修客服中心。

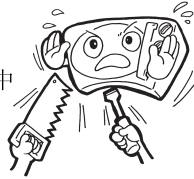

禁止

「禁止将金属物或异物,如铁丝、手指等伸入蒸汽烤箱的吸气口,排气口」

否则可能导致触电,受伤。假如,不慎有异物插入产品,请拔掉电源插头,联系我司维修客服中心。

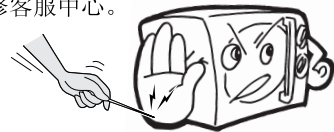

### ⚠ 警告



插座必须  
单独使用

「由于工作电流大,请使用专用插座」

请不要与其他耗电量大的电器(特别是空调、取暖器等)共用插座,以免造成电路过载,引起火灾。



禁止

「插座不易插或太松」

若电源线,电源插头损伤请立即停止使用。松动的插座不要使用,否则将可能导致火灾、触电、受伤。

# 7.使用安全须知

## 产品使用前

### ⚠ 注意



使用前，请仔细阅读“使用说明书”，并妥善保管以备日后参考之用。

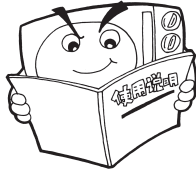

拔插头

长时间不用的时候，应拔下电源插座上的插头，避免因绝缘橡胶线老化而引起漏电、火灾的情况发生。



「电源插头从插座拔出时，应拿着电源插头拔」  
如果拿着电源线拔，破损的电源线会引起漏电、火灾的情况发生



使用前，请检查所用烹调器皿是否适用于产品。具体查阅“产品器皿的选择”建议使用耐高温的玻璃或陶瓷容器盛装食物。



注意

只能使用为该产品推荐的温度传感探头



定期检修电源线

需要定期检查电源线是否破损、请勿在电源线损坏的情况下使用蒸汽烤箱。

### ⚠ 警告



禁止

电源线、插头，不要接近排汽口、外罩、温度过高或潮湿的地方，以免电源线老化，造成危险。

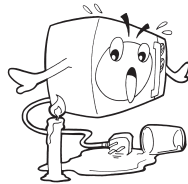

除尘

「在插入电源插头前，请用干布将插头刀片上附着的灰尘擦去」  
如果插头刀片上附着灰尘，会引起火灾



禁止

严禁非专业人员拆修器具，否则将可能导致危险发生。

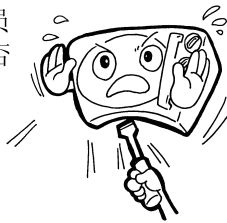

禁止

「电源线、插头，不要强制弄弯，拉伸」  
如果电源软线损坏，必须用专用软线或从其制造商或维修部买到的专用组件来更换。  
建议：为避免危险，建议由制造商的专业人员更换。

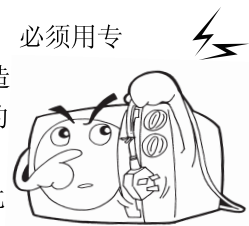

禁止

产品各排气孔必须保持畅通，外罩严禁压盖其它物品。

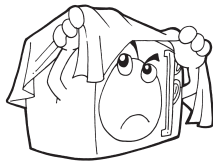

注意

电压太低或不稳定可能导致产品不能正常启动，请及时拔掉电源插头。如需使用，建议安装稳压器。

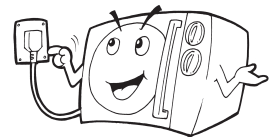

禁止

严禁敲打



为避免可能出现的电击，换灯前应确定器具已断开电源。

# 7.使用安全须知

## 产品使用时

### ⚠注意



注意

本产品专为家庭加热及烹调食物而设计，不适用其他工、商业等用途。

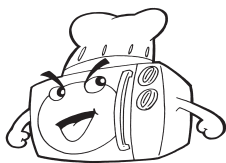

注意

「尽量避免空烧」  
(炉腔没有任何食物)  
请不要启动产品

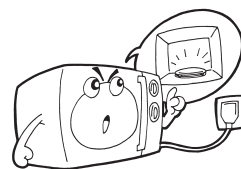

禁止

「小心开关门」

警告：

如果产品门或门封已损坏，则不得再使用，直到经有资格的维修人员修好为止。

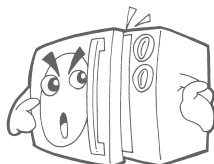

禁止

「如发现有烟雾，应关掉器具开关或拔掉电源插头，并保持炉门关闭，以抑制火焰蔓延。」



器具不能在外接定时器或独立的遥控控制系统的方式下运行

### ⚠警告



「高温表面」

产品在使用期间会发热。注意避免接触产品内的发热单元。警告：在使用时可触及部分可能会发热。儿童应远离。器具工作期间，某些表面的温度很高。贴有“高温表面”标志的表面在使用过程中会变烫。



禁止

「摆放在小孩触摸不到的地方」

警告：只有在已经提供充分的指导以致于儿童能够采用安全的方法使用产品，并且明白不正确的使用会造成危险时，才能允许儿童在无人监控的情况下使用产品。当器具以组合模式工作，因温度升高，儿童必须在成人的监督下使用。



禁止

「不要在外罩上放物品」

产品外罩不要盛放食物、物品，很危险。物品会因为受热而变形，烧焦，着火。金属物品，如刀、叉、勺和盖可能会变热。



禁止

「不能将任何异物塞入炉门联锁开关」



禁止

「请不要用作烹调以外的目的」



禁止

「烹调中不要拔掉插头」

如果拔掉插头会产生火花，火灾，触电等



禁止

「端取食物请小心，器皿不要碰撞腔体、陶瓷底板、门体玻璃」



清洁

「清洁」

清洁门封，腔体和邻近的部件的细节。

应定期清洁产品并清除产品所有食物残渣。

不清洁产品会致使器具表面劣化，这会影响器具的寿命可能会导致危险的情况。

不要使用粗糙洗涤剂或锋利的金属刮刀清洁蒸汽烤箱门的玻璃，如果炉门的玻璃表面会擦伤，这样会导致玻璃粉碎。

不能使用蒸汽清洁器。

# 7.使用安全须知

## 加热时



「请使用合适的器皿」  
在产品内仅能使用适合的器皿。

盛放液态食物(如牛奶)的分量不能超过容器的三分之二。

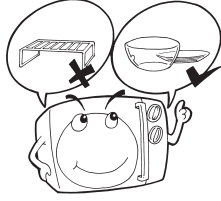

「加热密封容器内的食物」  
禁止加热密封容器内的食物,因为这样有可能发生爆炸。如:密封玻璃瓶、易拉罐、罐头、加盖的奶瓶、盒装牛奶、袋装牛奶、桶装方便面等需要撕开包装,盛放到其它器皿里加热。



「加热汤、饮料等流体食物」

加热饮料会导致延迟喷溅沸腾,因此取出时必须小心谨慎。

奶瓶和婴儿食品罐应经过搅拌或摇动,喂食前应检查瓶内食物的温度,避免烫伤。



「油炸食物」

切勿用产品油炸食物,以防发生火灾。

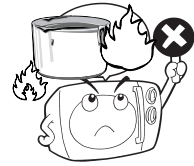

「带皮或带壳的食物」

烹调带皮或带壳食物如苹果、板栗、土豆、红肠、鸡翅等,用刀叉穿孔,以防食物炸裂。



「撕掉保鲜膜时注意,谨防烫伤」

由于温度很高,撕掉保鲜膜时蒸汽会一下全溢出来,请注意!



「烹调时间请参考相关烹调指引」

使用自动菜单时,容器,烹调技巧,请遵守使用说明书的相关说明,可根据个人口感喜好略为调整烹调时间。



「加热高温器具」

烹调完毕后,从产品中取出食物、器皿或其他配件时,应当使用隔热手套,以免高温烫伤。

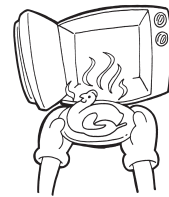

# 7.使用安全须知

## 烤盘使用时

### ⚠ 注意



注意

玻璃烤盘在使用之前，请观察是否存在破裂情况，如有，请及时更换；

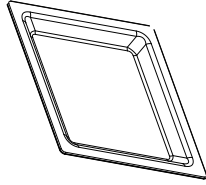

注意

烤盘为玻璃器皿，应轻取轻放，如不慎损坏破裂，应更换烤盘并注意玻璃碎片的清理；

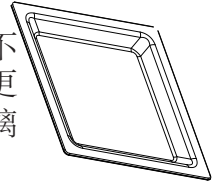

注意

玻璃烤盘本身较重，使用过程中应使用双手拿取，以免跌落损坏；

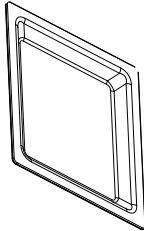

注意

玻璃烤盘应避免过大温差的冲击，以免破裂；

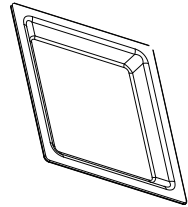

注意

加热过程中，不应使用低温或常温的液体浇洒烤盘；

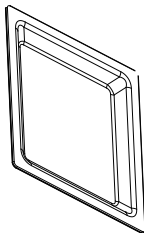

注意

加热及烹调食物完成后，玻璃烤盘应避免直接投入水中浸泡或者直接承水，应等玻璃烤盘完全放凉后再进行清洁。

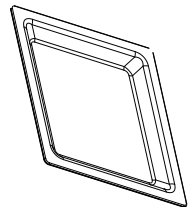

## 安全注意事项

- 1 如果电源软线损坏，为了避免危险，必须由制造商、其维修部或类似部门的专业人员更换”。
- 2 器具在使用期间会发热，注意避免接触蒸汽烤箱内的发热单元。
- 3 警告：在使用时可触及部分可能会发热。儿童应远离。
- 4 不要使用粗糙擦洗剂或锋利的金属刮刀清洁烤箱门的玻璃，如果蒸汽烤箱门的玻璃表面会擦伤，这样做会导致玻璃粉碎。
- 5 不能使用蒸汽清洁器。
- 6 为避免可能出现的电击，换灯前应确定器具已断开电源。

## 8.解冻食物的方法

### ◎ 冷冻的生肉、鱼

要除去包装放在容器内解冻，冷冻前，最好将其切成2-3厘米厚，大小均匀的块状，并摆放整齐，能达到更好的解冻效果。

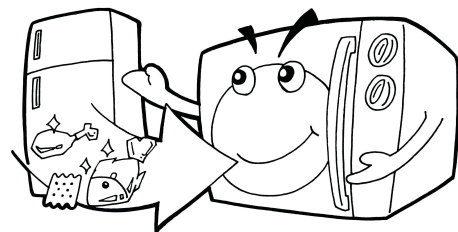

### ◎ 如冷冻馅饼、奶油、饼干等易碎食品，

只适宜用蒸汽烤箱稍稍解冻，取出后置于室温下自然解冻。

### ⚠ 注意

1. 经解冻的食物请尽快烹调或食用，不宜再放入冰箱内冷冻。
2. 解冻厚的食物，请注意在时间过半时翻转食物，以取得良好的解冻效果。
3. 解冻结束后，请放置一段时间再加工，这是因为食品内部的解冻仍需要一个过程。

# 9.控制面板及操作指南简介

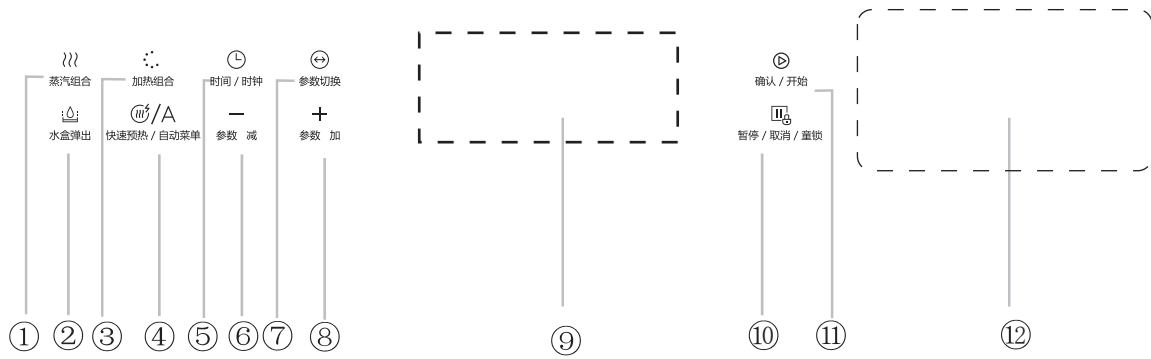

序号	功能
①	蒸汽键
②	水箱开门键
③	非蒸汽键
④	预热自动菜单键
⑤	时钟键
⑥ ⑧	调整键
⑦	参数键
⑨	显示屏
⑩	取消键
⑪	开始键
⑫	水箱显示

功能按键表

	加热模式
A	自动菜单模式
*	解冻模式
	预热模式
	童锁模式
	热风对流

功能模式表

型号: TQN34FBJ-SA

(备注: 由于我们的产品在不断改进, 产品控制面板上的印刷图案如有更改, 恕不另行通知)



# 10.功能介绍-常用功能



## ◎ 时间设置

- (1) 时钟设定：初始上电，蜂鸣器叫长鸣一声，显示屏闪烁显示00:00，提示输入当前时钟。按调整键，设定当前时钟，设置范围 00:00 ~23:59 (24小时制)；按时钟键确认当前时间（如果不按键确认3秒后自动确认），时钟设定完毕，进入待机状态；
- (2) 修改时钟：在待机态，长按时钟键3秒，显示屏闪烁当前时钟，蜂鸣一声，提示进入修改时钟模式。进入时钟修改模式后，按调整键，设定当前时钟，设置范围 00:00 ~23:59 (24小时制)；按时钟键确认当前时间（如果不按键确认3秒后自动确认）。

### ! 提示

- 1) 上电后，若时钟无设置操作，则一直闪烁显示00:00;
- 2) 若设置时钟后未按键确认，则在3秒后自动确认时钟;
- 3) 如果上电后，按其他按键，则时间确认为0:00并开始计时，同时响应其按键动作（如果按键无动作则为确认时钟）。

备注： 设置时钟时，短按每次调节1MIN，长按（1秒连加5次）每次调节10MIN，长按时间一段时间后，触摸板会自动复位，需要重新再按。

## ◎ 加热模式

加热模式包括以下三种方式： 烧烤、热风对流、热风烧烤。具体设置如下：

### (1) 烧烤烹调

- (1) 在待机状态下，按非蒸汽键，进入非蒸汽模式，默认为热风对流模式，显示屏 点亮，标志 “” 点亮，显示屏闪烁显示默认温度180，常亮显示默认时间10:00，Min图标点亮，℃图标点亮。
- (2) 继续按非蒸汽键，或者按调整键，当屏幕上 图标点亮，烧烤标志 点亮的时候，表示已经进入了烧烤烹调，此时，“Min”图标点亮，默认烧烤火力“3”常亮显示，默认烹调时间“10:00”常亮显示；
- (3) 如果需要调整烧烤火力，则按参数键，使得烧烤火力“3”闪烁显示，此时可以按调整键，调整烧烤火力（1,2,3），如果不需要调整，则忽略此步；
- (4) 如果需要调整烹调时间，则按时钟键，使得烹调时间闪烁显示，此时可以按调整键修改烹调时间，烹调时间最大1小时30分。如果不需要修改烹调时间，忽略此步；
- (5) 上述参数设置好了之后，按开始键开始烹调，显示屏倒计时显示剩余时间，“:”常亮显示。温度条全部点亮。



烧烤火力	1档		2档		3档	
设置时间T	前10分钟 T-10分		前10分钟 T-10分		前10分钟 T-10分	
上烧烤管接通时间 (S)	18/30	11/30	24/30	11/30	全通	11/30

注：在前10分钟内检测到腔体内温度大于160度，则强制转入第二阶段火力

## (2)热风对流烹调

热风对流烹调温度分为28档，温度分别为：50、100、105、110、115、120、125、130、135、140、145、150、155、160、165、170、175、180、185、190、195、200、205、210、215、220、225、230。





热风对流烹调设置：

- (1)在待机状态下，按非蒸汽键，进入非蒸汽模式，默认为热风对流模式。
- (2)当屏幕上图标点亮，热风对流标志点亮的时候，表示已经进入了热风对流烹调，此时，“Min”图标点亮，默认温度“180”常亮显示，默认烹调时间“10:00”常亮显示。℃图标点亮。
- (3)如果需要调整温度，则按参数键，使得温度闪烁显示，此时可以按调整键，调整温度，如果不需要调整，则忽略此步。
- (4)如果需要调整烹调时间，则按时钟键，使得烹调时间闪烁显示，此时可以按调整键修改烹调时间，烹调时间最大5小时。如果不需要修改烹调时间，忽略此步。
- (5)上述参数设置好了之后，按“开始/暂停”键开始烹调，显示屏倒计时显示剩余时间，“：”常亮显示。

## (3)烧烤热风烹调

烧烤热风烹调温度分为18档，温度分别为：35、100、105、110、115、120、125、130、135、140、145、150、155、160、165、170、175、180。

烧烤热风烹调设置：



- 1、在待机状态下，按非蒸汽键，进入非蒸汽模式，默认为热风对流模式，显示屏点亮，标志“”点亮，显示屏闪烁显示默认温度180，常亮显示默认时间10:00，Min图标点亮，℃图标点亮
- 2、继续按非蒸汽键，或者按调整键，当屏幕上图标点亮，烧烤热风标志点亮的时候，表示已经进入了烧烤热风烹调，此时，“Min”图标点亮，默认温度“180”常亮显示，默认烹调时间“10:00”常亮显示。℃图标点亮。
- 3、如果需要调整温度，则按参数键，使得温度闪烁显示，此时可以按调整键，调整温度，如果不需要调整，则忽略此步。
- 4、如果需要调整烹调时间，则按时钟键，使得烹调时间闪烁显示，此时可以按调整键修改烹调时间，烹调时间最大5小时。如果不需要修改烹调时间，忽略此步。
- 5、上述参数设置好了之后，按“开始/暂停”键开始烹调，显示屏倒计时显示剩余时间，“：”常亮显示。

## ◎ 蒸汽模式

### (1) 蒸汽功能：

- (1) 在待机状态下，按蒸汽键，进入蒸汽模式，显示屏  图标点亮，“C”图标点亮，“Min”图标点亮，水箱标志点亮（此时内部水位根据实际显示，但开始烹调后，缺水状态必须在注水30秒，锅炉水不满后再次检测到水箱缺水才显示缺水标志），默认烹调时间10:00常亮显示，默认温度100常亮显示。多次按该按键，可以在不同的蒸汽烹调模式间循环切换，此时也可以按调整键进行切换；
- (2) 如果需要调整蒸汽温度，则按参数键，使得蒸汽温度“100”闪烁显示，此时可以按调整键，调整蒸汽温度（100,90,80,70,60,50），如果不需要调整，则忽略此步；
- (3) 如果需要调整烹调时间，则按时钟键，使得烹调时间闪烁显示，此时可以按调整键修改烹调时间，烹调时间最大1小时30分。如果不需要修改烹调时间，忽略此步；
- (4) 按“开始/暂停”键开始烹调，显示屏倒计时显示剩余时间，“：”常亮显示。

### (2) 热风+蒸汽功能：

- (1) 在待机状态下，按蒸汽键，进入蒸汽模式，显示屏  图标点亮，“C”图标点亮，“Min”图标点亮，“W”图标点亮，水箱标志点亮（内部水位根据实际显示），默认烹调时间10:00常亮显示，默认温度100常亮显示。多次按该按键，可以在不同的蒸汽烹调模式间循环切换，此时也可以按调整键进行切换；
- (2) 多次按蒸汽键，或者按调整键，当“ ”图标同时点亮， 标志点亮的时候，表示已经蒸汽模式，此时默认温度180度闪烁，默认蒸汽比例30常亮显示；
- (3) 如果需要调整蒸汽比例（10,20,30），则按参数键，使得蒸汽比例“30”闪烁显示，此时可以按调整键，调整蒸汽比例，如果不需要调整，则忽略此步；
- (4) 如果需要调整温度(180,190,200,210,220)，则按参数键，使得温度“180”闪烁显示，此时可以按调整键，调整温度，如果不需要调整，则忽略此步；
- (5) 如果需要调整烹调时间，则按时钟键，使得烹调时间闪烁显示，此时可以按调整键修改烹调时间，烹调时间最大1小时30分。如果不需要修改烹调时间，忽略此步；
- (6) 按“开始/暂停”键开始烹调，显示屏倒计时显示剩余时间，“：”常亮显示。

## ◎ 自动模式

### (1) 自动菜单烹调

- (1) 选择模式：在待机状态下，按“自动菜单”键，显示屏“A”点亮，表示进入了自动菜单烹调模式，此时，显示屏闪烁显示菜单类型，Min图标点亮，Kg图标点亮，同时显示默认的菜单，默认重量，以及对用的烹调时间。
- (2) 选择菜单类型：按“参数”键，使得默认烹调菜单种类闪烁，按“调整”键，调整蒸汽菜单的菜单种类。
- (3) 选择重量：菜单类型选择后，按“参数”键，进入菜单重量选择状态，此时默认重量菜单闪烁显示，此时可以按“调整”键调整菜单重量。

# 自动菜单参照表

蒸汽菜单

自动菜单	显示屏显示符号	重量/个数	功率
鳕鱼	S01	200g	蒸汽 100℃
		300g	
		400g	
		500g	
		600g	
三文鱼排	S02	200g	蒸汽 100℃
		300g	
		400g	
		500g	
		600g	
鲈鱼	S03	200g	蒸汽 100℃
		300g	
		400g	
		500g	
		600g	
虾	S04	200g	蒸汽 100℃
		300g	
		400g	
		500g	
		600g	
比目鱼	S05	200g	蒸汽 100℃
		300g	
		400g	
		500g	
		600g	
白贝	S06	200g	蒸汽 100℃
		300g	
		400g	
		500g	
		600g	
鳕鱼片	S07	200g	蒸汽 100℃
		300g	
		400g	
		500g	
		600g	
鲱鱼	S08	200g	蒸汽 100℃
		300g	
		400g	
		500g	
		600g	
金枪鱼片	S09	200g	蒸汽 100℃
		300g	

自动菜单	显示屏显示符号	重量/个数	功率
金枪鱼片	S09	400g	蒸汽 100℃
		500g	
		600g	
蟹	S10	2个	蒸汽 100℃
		3个	
		4个	
		5个	
		6个	
鸡腿	S11	4个	蒸汽 100℃
		5个	
		6个	
		7个	
		8个	
		9个	
		10个	
鸡胸肉	S12	4只	蒸汽 100℃
		5只	
		6只	
		7只	
		8只	
		9只	
		10只	
肉丸	S13	200g	蒸汽 100℃
		300g	
		400g	
		500g	
		600g	
鸡翅膀	S14	4只	蒸汽 100℃
		5只	
		6只	
		7只	
		8只	
猪扒	S15	200g	蒸汽 100℃
		300g	
		400g	
		500g	
		600g	
香肠	S16	4根	蒸汽 100℃
		5根	
		6根	
		7根	
		8根	

自动菜单	显示屏显示符号	重量/个数	功率
香肠	S16	9根	蒸汽 100℃
		10根	
带壳鸡蛋（溏心）	S17	1个	蒸汽 100℃
		2个	
		3个	
		4个	
		5个	
		6个	
		7个	
		8个	
带壳鸡蛋（全熟）	S18	1个	蒸汽 100℃
		2个	
		3个	
		4个	
		5个	
		6个	
		7个	
		8个	
带壳鸡蛋（半熟）	S19	1个	蒸汽 100℃
		2个	
		3个	
		4个	
		5个	
		6个	
		7个	
		8个	
米饭	S20	/	蒸汽 100℃
茄子	S21	200g	蒸汽 100℃
		300g	
		400g	
		500g	
		600g	
四季豆	S22	200g	蒸汽 100℃
		300g	
		400g	
		500g	
		600g	
西兰花	S23	200g	蒸汽 100℃
		300g	
		400g	
		500g	
		600g	

自动菜单	显示屏显示符号	重量/个数	功率
花菜	S24	200g	蒸汽 100℃
		300g	
		400g	
		500g	
		600g	
豌豆	S25	200g	蒸汽 100℃
		300g	
		400g	
胡萝卜丁	S26	200g	蒸汽 100℃
		300g	
		400g	
		500g	
		600g	
蒸玉米	S27	1根	蒸汽 100℃
		2根	
		3根	
		4根	
		5根	
		6根	
		8根	
		9根	
		10根	
青椒	S28	200g	蒸汽 100℃
		300g	
		400g	
		500g	
		600g	
红椒	S29	200g	蒸汽 100℃
		300g	
		400g	
		500g	
		600g	
蘑菇	S30	200g	蒸汽 100℃
		300g	
		400g	
		500g	
		600g	
大葱	S31	200g	蒸汽 100℃
		300g	
		400g	

自动菜单	显示屏显示符号	重量/个数	功率
芦笋	S34	200g	蒸汽 100℃
		300g	
		400g	
		500g	
		600g	
菠菜	S35	200g	蒸汽 100℃
		300g	
		400g	
云南胡瓜	S36	200g	蒸汽 100℃
		300g	
		400g	
		500g	
		600g	

## 无蒸汽菜单

自动菜单	显示屏显示符号	重量/个数	功率
新鲜匹萨	P01	200g	预热/200℃热风
		300g	预热/200℃热风
		400g	预热/200℃热风
		500g	预热/200℃热风
		600g	预热/200℃热风
蛋糕	P02	400g	预热/150℃
		500g	预热/150℃
		600g	预热/150℃
烤虾	P03	200g	预热/200℃
		400g	预热/200℃
		600g	预热/200℃
巧克力饼干	P04	500g	预热/180℃
柠檬饼干	P05	400g	预热/200℃
香肠	P06	200g	预热/200℃
		400g	预热/200℃
		600g	预热/200℃
小点心（手指饼干）	P07	200g	预热/200℃
		300g	预热/200℃
		400g	预热/200℃
面包片	P08	100g	烧烤 3级
		150g	
		200g	
燕麦葡萄干饼干	P09	600g	预热/180℃
桃仁小酥饼	P10	500g	预热/180℃
花生巧克力饼干	P11	500g	预热/180℃
松饼	P12	840g(70g*12)	预热/180℃



## (2) 自动解冻

- (1) 在待机状态下，按预热自动菜单键，显示屏  图标点亮，同时，显示默认烹调类型d01，以及默认的分量0.10，以及相应的烹调时间，Kg图标点亮.min图标点亮；
- (2) 如果需要调整重量或者份量，此时可以按参数键，使得默认解冻份量闪烁，此时可以按调整键，调整重量或者份量。相应的烹调时间跟着改变。
- (3) 当以上参数都设置好了之后，可以按“开始/暂停”键开始解冻，此时，屏幕倒计时显示剩余时间。“:”常亮显示。

## (3) 自动水垢清洁功能:

- (1) 在待机状态下，按预热自动菜单键，显示屏  图标点亮，同时，显示默认烹调类型d01，以及默认的分量0.10，以及相应的烹调时间，Kg图标点亮.min图标点亮；
- (2) 继续按预热自动菜单键，当显示屏右下角显示“CLE”时候，此时，显示屏只显示默认时间20:00，Min标志点亮，水箱水位标志显示（实际水位依据实际显示缺水，有水和满水三种状态），其余标志不点亮；
- (3) 当放置好清洁剂在水箱之后，开始烹调，显示屏倒计时显示剩余时间。

## (4) 风扇延时保护功能:

- (1) 当连续烹调的时间大于或者等于3分钟，工作结束后，冷却风扇强制吹风。
- (2) 两次烹调的时间间隔小于10分钟，烹调结束后，冷却风扇强制吹风。
- (3) 如果烹调中有暂停动作，则把暂停前和暂停后，算作两段烹调，需要满足1,2规则。
- (4) 50度热风对流和35度烧烤热风，不需要满足上面规则，忽略该段烹调的存在。
- (5) 如果在强制吹风尚未结束的状态下，进行下一个烹调，则下一个烹调结束后，也需要强制吹风。

## ◎ 其他功能

### (1) 预热烹调

- (1) 选择模式：在设置好热风对流、烧烤热风模式后，按预热模式键选择预热烹调模式，同时预热标志点亮。
- (2) 启动预热：按“开始”键，预热烹调开始，若按暂停键或开炉门，自动取消（自动菜单除外）预热功能。
- (3) 到达设定温度后，蜂鸣3声，预热标志闪烁，提示预热温度已到，若不按开始键2小时后进入待机状态。
- (4) 按“开始”键，预热标志熄灭，烹调开始，烹调时间倒计时显示，“：”常亮。



### 注意

热风对流模式下的设定50度时，不能设置预热功能。

### (2) 童锁功能

加锁：在关机态，长按取消键3秒，蜂鸣器长鸣一声，即表示进入童锁状态，显示屏显示当前时钟，童锁标志点亮。

解锁：在锁定状态，长按取消键3秒，蜂鸣器长鸣一声，表示已经退出童锁状态，显示屏显示当前时钟，童锁标志熄灭。

### (3) 保护功能

- (1) 温度传感器开路保护功能。当传感器开路时，停止工作，显示E-01提示出错信息，所有按键无效。
- (2) 温度传感器短路保护功能：电路板检测到传感器短路时，停止工作，显示E-04提示出错信息，所有按键都无效。
- (3) 预热故障保护功能：预热烹调时，当15分钟内还未到达预热温度，显示E-17，3秒后，屏幕显示回到待机状态，并显示当前时钟。

- (1) 调整时间的步进量为：

时间	0~1 分钟	1~5 分钟	5~15 分钟	15~60 分钟	60分钟以上
步进	步进5秒	步进10秒	步进30秒	步进1分	步进5分

- (2) 蜂鸣规则：

- 1) 蜂鸣器驱动频率：2KHZ
- 2) 工作完毕后，蜂鸣器鸣叫5声。
- 3) 当烹调运行完毕后，必须等蜂鸣器鸣叫完毕后才响应用户操作。

- (3) 在烹调中，烹调参数（时间、温度等）都可以被修改。只需要按相应的参数调整按键进入参数调整状态，该参数闪烁显示，此时按调整键调整参数。调整后，3秒后自动确认更改，或者按相应的参数调整按键确认。

- (4) 其它：

- 1) 在烹调过程中打开炉门，必须再次按启动键才能继续烹调。
- 2) 炉门开，炉灯一直亮。
- 3) 暂停时，炉灯一直亮。
- 4) 设置时（除初始上电设置时钟外），不作任何调整，则10秒后自动确定。
- 5) 设置时，可按相应的键来快速确定设置。
- 6) 设置时，在调节后3秒，系统自动确定设置。
- 7) 在设置态，连续5分钟内没按键操作，则自动进入待机状态。



# 11. 维修前须知

如您的产品需要维修，请仔细阅读以下内容。

## 下列情况均属正常

### (1) 蒸汽积聚炉门和有热风从排气口排出

烹调时，食物会有蒸汽散发，而大部分会从排气口排出，但蒸气会在较凉的地方如炉门上凝聚，这是正常现象。

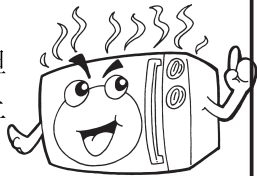

### 工作时的响声

高速散热风扇的转动声和热风对流工作时的热风扇的转动声，属于正常现象。

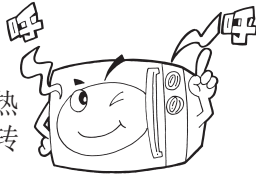

## 若蒸汽烤箱不能启动，请检查是否

### (1) 没有插紧电源

拔下插头，待10秒钟后重新插上

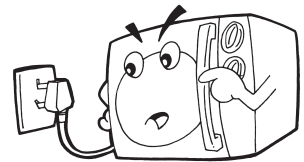

### (2) 保险丝烧断或电路断路器发生作用

重新装置保险丝或重新设定电路断路器(由本公司专业维修人员负责修理)

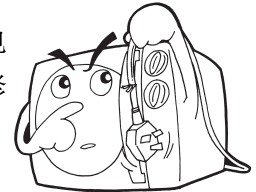

### (3) 插座有问题

用其他电器测试插座是否有问题

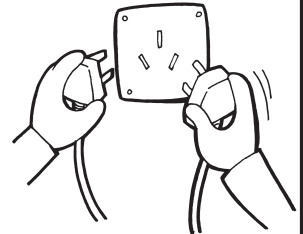

炉门未关好,请小心关好炉门!

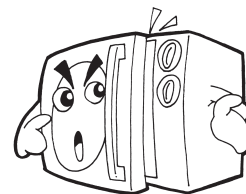

## 12. 保 养



- (1) 使用完毕后，请务必及时拔出电源插头，不要将其靠近火源或浸入水中；不要将电源线和插头直接放在外罩上面，以防外罩余热损坏电源线。

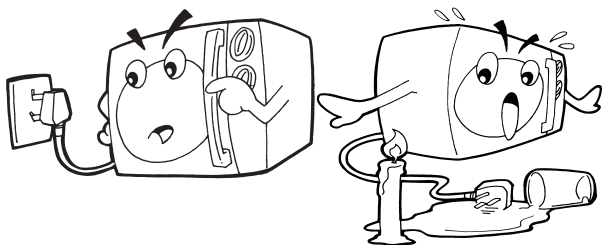

- (2) 待冷却后进行一定的清洗。

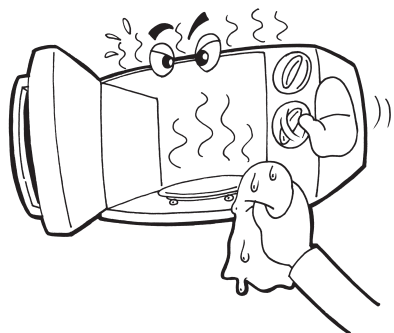

- (3) 必须经常清洗炉腔内留下的污垢，以免影响加热效果。

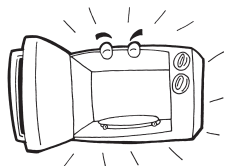

- (5) 请勿用不良清洗剂及带有腐蚀性、挥发性的化学溶剂擦拭炉身，以免炉身受损。

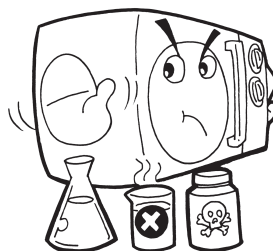

- 经常保持炉门与炉身接合处清洁；请不要清洁炉门安全锁系统。

# 13. 维修服务内容

## 美的将严格遵照国家制定的三包政策进行保修服务

◎用户在正常使用产品的情况下，保修按照国家“新三包”规定，执行“整机保修一年，主要部件保修两年”（主要部件包括 转盘电机、风扇电机、定时器、电脑板）。非家庭使用（如：经营、商用、公司集体）的产品，其整机及主要部件免费保修半年。保修期内用户可以享受免费上门维修（特殊地区除外）及更换保修零部件服务；其它事项按照国家“新三包”规定执行。

◎维修时必须出示有效购机发票和保修卡，保修有效期自发票开具之日算起，用户遗失购买发票时，按产品出厂日期计算产品保修期。

◎本公司产品实行全国范围联保（不含港、澳、台地区）。

◎在美的嵌入式蒸汽烤箱特约服务网点修理后，同一部位、同一故障现象再次出现的30日内由该服务网点免费维修。

◎保修期内维修更换的零部件归本公司所有，保修期外维修更换的零部件归用户所有。

◎凡属下述情况之一的，不在保修范围内：

- (1) 嵌入式蒸汽烤箱附件（如烧烤架、说明书、烤盘等）和赠品。
- (2) 用户搬运、使用、维护、保管不当而损坏的。
- (3) 使用电压低于187伏或者高于240伏而损坏的。
- (4) 未按产品使用说明书要求使用、维护、保养而造成损坏的。
- (5) 非本公司专业服务人员拆卸、维修的。
- (6) 因不可抗力力（如雷电、火灾、地震、水灾等自然灾害）造成损坏的。
- (7) 产品超出保修期的。
- (8) 发票或保修卡上记录的型号或编号与商品实物不符合的。

以上情况我公司将实施收费维修，费用类型包含维修费、零部件费、上门费，具体费用标准在相关部门许可范围内。

◎由代理商、经销商、零售商自行承诺的额外服务与附加的非原厂配置赠品，由原代理商、经销商、零售商负责服务。

## 美的嵌入式蒸汽烤箱保修承诺汇总表

品类	保修承诺
正品	整机保修一年，主要零部件保修两年。外观不保修。
样品机	整机保修一年，主要零部件保修两年。外观不保修，不包退，不包换。
处理打折机（等外品）	整机保修一年，主要零部件保修两年。外观不保修，不包退，不包换。
非家庭使用	整机保修半年，外观不保修，不包退，不包换。

备注：1) 样品机、处理打折机是指发票、保修卡或机体上已注明“样品机”、“处理打折”、“等外品”等字样的。  
2) 非家庭使用的产品，如经营、公司集体等用于加热食物的。  
3) 工业使用不保修，另有协议签定除外。

## 维修收费项目表

费用类别	整机保外、主件保内（一年之外，两年以内）		整机保外、主件保外
	主件坏	非主件坏	相关部门许可范围内
上门费	免费	相关部门许可范围内	相关部门许可范围内
维修费	免费	相关部门许可范围内	相关部门许可范围内
检修费	免费	相关部门许可范围内	相关部门许可范围内
零件费	免费	参照《维修配件价格表》	参照《维修配件价格表》

注意：

◎本产品只限于家用，非家用出现任何问题本公司概不负责。

◎如您发现产品需要服务时，请直接联系当地特约服务网点和我司服务热线400-8899-316。

◎如来信，请留下您的联系电话，以便您能尽快得到回复。

# 14.中国RoHS有害物质说明

中国RoHS管控物质或元素在美的蒸汽烤箱产品零部件中的含量标识

零部件名称	中国RoHS管控物质或元素					
	铅(Pb)	汞(Hg)	镉(Cd)	六价铬(Cr(VI))	多溴联苯(PBBs)	多溴二苯醚(PBDEs)
赠品烤盘+烤夹	○	○	○	○	○	○
赠品食神蒸霸组件	○	○	○	○	○	○
赠品饭煲组件	○	○	○	○	○	○
赠品食神蒸霸组件	○	○	○	○	○	○
磁控管	○	○	○	○	○	○
高压变压器	○	○	○	○	○	○
电机	○	○	○	○	○	○
发热管组件	○	○	○	○	○	○
卤素管	○	○	○	○	○	○
照明灯	○	X	○	○	○	○
电容/夹	○	○	○	○	○	○
高压二极管组件	X	○	○	○	○	○
保险管组件	○	○	○	○	○	○
温控器	○	○	X	○	○	○
紫外杀菌管	○	X	○	○	○	○
微动开关	○	○	○	○	○	○
定时器	○	○	X	○	○	○
导线	○	○	○	○	○	○
高压保险管一体化	○	○	○	○	○	○
镇流板	○	○	○	○	○	○
炉门组件	○	○	○	○	○	○
控制面板组件	○	○	○	○	○	○
旋钮组件	○	○	○	○	○	○
风扇组件	○	○	○	○	○	○
联锁组件(微动开关)	○	○	X	○	○	○
支架	○	○	○	○	○	○
炉脚	○	○	○	○	○	○
主导风板	○	○	○	○	○	○
限位柱	○	○	○	○	○	○
按钮/按键	○	○	○	○	○	○
启动按钮壳体	○	○	○	○	○	○
垫片	○	○	○	○	○	○
滤波板	X	○	X	○	○	○
赠品 圆形食神蒸霸包装组件	○	○	○	○	○	○

- 备注：
1. 本表格依据SJ/T 11364的规定编制。
  2. ○：表示该有害物质在该部件所有均质材料中的含量均在GB/T 26572规定的限量要求以下。
  3. X：表示该有害物质至少在该部件的某一均质材料中的含量超出GB/T 26572规定的限量要求。
  4. 以上清单中所包含零部件依据不同产品型号略有不同。
  5. 本产品在日常使用情况下，环保使用期限为15年，建议使用一定年限后更换新机。

# 14.中国RoHS有害物质说明

中国RoHS管控物质或元素在美的蒸汽烤箱产品零部件中的含量标识

零部件名称	中国RoHS管控物质或元素					
	铅(Pb)	汞(Hg)	镉(Cd)	六价铬(Cr(VI))	多溴联苯(PBBs)	多溴二苯醚(PBDEs)
紫外线管卡槽	○	○	○	○	○	○
栅格	○	○	○	○	○	○
电脑板	X	○	X	○	○	○
薄膜开关	○	○	○	○	○	○
变频器	X	○	○	○	○	○
触摸屏	○	○	○	○	○	○
腔体组件	○	○	○	○	○	○
底板	○	○	○	○	○	○
铰链组件	○	○	○	○	○	○
外罩	○	○	○	○	○	○
隔热板	○	○	○	○	○	○
导风板	○	○	○	○	○	○
烧烤架	○	○	○	○	○	○
支撑板	○	○	○	○	○	○
安装板组件	○	○	○	○	○	○
炉灯组件	○	○	○	○	○	○
导风安装板	○	○	○	○	○	○
滤网	○	○	○	○	○	○
控制面板屏蔽板	○	○	○	○	○	○
搅拌组件	○	○	○	○	○	○
导风底板	○	○	○	○	○	○
弹簧	○	○	○	○	○	○
螺母/螺钉/螺母支架	○	○	○	○	○	○
防溅板	○	○	○	○	○	○
波导口盖	○	○	○	○	○	○
减震垫块	○	○	○	○	○	○
转盘	○	○	○	○	○	○
发热管支撑	○	○	○	○	○	○
驱动轴	○	○	○	○	○	○
转环组件	○	○	○	○	○	○
紧销	○	○	○	○	○	○
扬声器	○	○	○	○	○	○
湿度传感器	○	○	○	○	○	○
电源线	X	○	○	○	○	○

备注： 1. 本表格依据SJ/T 11364的规定编制。

2. ○：表示该有害物质在该部件所有均质材料中的含量均在GB/T 26572规定的限量要求以下。

3. X：表示该有害物质至少在该部件的某一均质材料中的含量超出GB/T 26572规定的限量要求。

4. 以上清单中所包含零部件依据不同产品型号略有不同。

5. 本产品在日常使用情况下，环保使用期限为15年，建议使用一定年限后更换新机。



# Midea 美的蒸汽烤箱[嵌入式]安装保修卡 Midea Bulte-in Steam Oven Card For Installstion

服务监督电话(Hot line for services)

**400-8899-315**

## 用户确认内容 Customer's Confirmation

尊敬的美的厨房电器用户，真诚感谢您购买美的嵌入式蒸汽烤箱。本产品是美的厨房电器聘请国际专家设计，采用高品质元器件制造的家用电器，它将提升您的生活品质，为您的生活带来极大方便。在安装本产品之前，需要您确认以下安装事项。

### ◎电源要求

- 1、请确保供电接地线有效以及极性正确。
- 2、电源总开关必须有漏电保护开关和全极开关（闸刀开关）。
- 3、使用电源插座供电前，保证电源插座可通过15安培的电流。
- 4、线缆必须符合国家法规要求，线缆铜线横截面积不得小于2.5平方毫米。
- 5、本产品正常使用电压为220V，电压波动超过±10%范围，可能会导致本产品异常，甚至对本产品造成损坏。

### ◎橱柜要求

- 1、嵌入式蒸汽烤箱周围的墙或板应可以长时间在60℃温度工作而不扭曲、不变形、不起泡、不被燃烧。
- 2、嵌入柜的底板必须可承受30kg重量不变形，并且是水平面的。

### ◎其他要求

- 1、若嵌入柜上装有灶头，应保证灶头的供电线或供气管不会自然下坠碰到嵌入式蒸汽烤箱（正常距离保证至少20cm，且与产品中间有隔热材料以避免发生危险）。
- 2、确保在使用过程中嵌入柜的上方（包括灶头）在正常使用时没有水或杂物掉（漏）入柜中。

尊敬的美的蒸汽烤箱用户，以上条款，需要您仔细阅读并确认。如果不符合要求，请改善您的安装环境，以达到安装要求。因为不符合要求的安装，可能会造成财产损失或人身伤害。如有任何疑问，请咨询专业人员。

用户确认/日期：\_\_\_\_\_

Thank you for purchasing the Bulte-in Steam Oven made by Midea. This product, as a household appliance designed by international experts famed in the field, is made from high quality components, and can surely enhance your life standards and bring you unexpected convenience in life. Please confirm the following matters before your oven is installed.

### ◎Power supply

1. Make sure the power supply is effectively and reliably grounded.
2. The leakage protection switch and all-pole switch (knife switch) must be installed for the general mains switch.
3. Make sure the power receptacle can endure 15A current before it is used.
4. The wires and cables must satisfy the related requirements of the state laws and regulations. The cross-section area of copper wire should not be less than 2.5 mm<sup>2</sup>.
5. The rated voltage for this product is 220V. If the voltage fluctuation exceeds the range of ±10%, the product may run abnormally, or even be damaged.

### ◎Cabinet

1. The surrounding walls or plates of the Bulte-in Steam Oven shall endure the temperature of 60℃ for a long time without distortion, deforming, bubbling and burning.
2. The bottom plate of the installation cabinet, on which the oven is set, shall endure 30kg of weight without deforming, and remain leveled.

### ◎Other requirements

1. If the burners are installed on the cabinet, you shall make sure the power cable or gas pipe won't fall onto the Steam Oven (20-cm spacing should be kept and heat insulation materials placed between them and the Steam Oven so as to avoid any potential danger).
2. Make sure there will be no water or foreign object from the upper part of the cabinet (including the burners) to fall into the oven when they are in use.

Please read the abovementioned clauses carefully and confirm them one by one. In the case that your installation site can't satisfy any of these clauses, you shall make related modification to meet the requirement. Products installed in a nonconforming environment may cause property loss or personal injury. If you have any question, please contact our professionals.

Customer's signature/Date: \_\_\_\_\_

## 以下内容由安装人员填写 Following the installation by the staff to fill in

用户姓名 Client	联系电话 Tel	手机 Mobile phone	电子邮件 Email
通讯地址 Address	省 Province	市 City	县/区 District/County
购买商店 Store	购买日期 Date of purchase	发票号码 Invoice No.	
产品型号 Product model	条码粘贴处 Place where bar code is pasted		
机身编码 Serial No.			
安装单位 Installing company	安装人员 Installing persons		
单位编码 Code of installing company			
安装日期 Date of installation	安装单位电话 Phone number of installing company	监督卡编码 Code of supervision card	
服务网点名称 Name of service center	服务网点电话 Phone number of service center		
服务网点地址 Address of service center			

本单一式三联，首联结算，次联网点存档，三联顾客保存

This Card is made in triplicate. The first copy will be used for settlement, second for filing and third for customer.



# Midea 美的蒸汽烤箱 [嵌入式] 安装保修卡

## Midea Bulte-in Steam Oven Card For Installstion

服务监督电话 (Hot line for services)

**400-8899-315**

### 用户确认内容

### Customer's Confirmation

尊敬的美的厨房电器用户，真诚感谢您购买美的嵌入式蒸汽烤箱。本产品是美的厨房电器聘请国际专家设计，采用高品质元器件制造的家用电器，它将提升您的生活品质，为您的生活带来极大方便。在安装本产品之前，需要您确认以下安装事项。

#### ◎电源要求

- 1、请确保供电接地线有效以及极性正确。
- 2、电源总开关必须有漏电保护开关和全极开关（闸刀开关）。
- 3、使用电源插座供电前，保证电源插座可通过15安培的电流。
- 4、线缆必须符合国家法规要求，线缆铜线横截面积不得小于2.5平方毫米。
- 5、本产品正常使用电压为220V，电压波动超过±10%范围，可能会导致本产品异常，甚至对本产品造成损坏。

#### ◎橱柜要求

- 1、嵌入式蒸汽烤箱周围的墙或板应可以长时间在60℃温度工作而不扭曲、不变形、不起泡、不被燃烧。
- 2、嵌入柜的底板必须可承受30kg重量不变形，并且是水平面的。

#### ◎其他要求

- 1、若嵌入柜上装有灶头，应保证灶头的供电线或供气管不会自然下坠碰到嵌入式蒸汽烤箱（正常距离保证至少20cm，且与产品中间有隔热材料以避免发生危险）。
- 2、确保在使用过程中嵌入柜的上方（包括灶头）在正常使用时没有水或杂物掉（漏）入柜中。

尊敬的美的蒸汽烤箱用户，以上条款，需要您仔细阅读并确认。如果不符合要求，请改善您的安装环境，以达到安装要求。因为不符合要求的安装，可能会造成财产损失或人身伤害。如有任何疑问，请咨询专业人员。

用户确认/日期: \_\_\_\_\_

Thank you for purchasing the Bulte-in Steam Oven made by Midea. This product, as a household appliance designed by international experts famed in the field, is made from high quality components, and can surely enhance your life standards and bring you unexpected convenience in life. Please confirm the following matters before your oven is installed.

#### ◎Power supply

1. Make sure the power supply is effectively and reliably grounded.
2. The leakage protection switch and all-pole switch (knife switch) must be installed for the general mains switch.
3. Make sure the power receptacle can endure 15A current before it is used.
4. The wires and cables must satisfy the related requirements of the state laws and regulations. The cross-section area of copper wire should not be less than 2.5 mm<sup>2</sup>.
5. The rated voltage for this product is 220V. If the voltage fluctuation exceeds the range of ±10%, the product may run abnormally, or even be damaged.

#### ◎Cabinet

1. The surrounding walls or plates of the Bulte-in Steam Oven shall endure the temperature of 60℃ for a long time without distortion, deforming, bubbling and burning.
2. The bottom plate of the installation cabinet, on which the oven is set, shall endure 30kg of weight without deforming, and remain leveled.

#### ◎Other requirements

1. If the burners are installed on the cabinet, you shall make sure the power cable or gas pipe won't fall onto the Steam Oven (20-cm spacing should be kept and heat insulation materials placed between them and the Steam Oven so as to avoid any potential danger).
2. Make sure there will be no water or foreign object from the upper part of the cabinet (including the burners) to fall into the oven when they are in use.

Please read the abovementioned clauses carefully and confirm them one by one. In the case that your installation site can't satisfy any of these clauses, you shall make related modification to meet the requirement. Products installed in a nonconforming environment may cause property loss or personal injury. If you have any question, please contact our professionals.

Customer's signature/Date: \_\_\_\_\_

### 以下内容由安装人员填写 Following the installation by the staff to fill in

用户姓名 Client	联系电话 Tel	手机 Mobile phone	电子邮件 Email
通讯地址 Address	省 Province	市 City	县/区 District/County
购买商店 Store	购买日期 Date of purchase	发票号码 Invoice No.	
产品型号 Product model	条码粘贴处 Place where bar code is pasted		
机身编码 Serial No.			
安装单位 Installing company	安装人员 Installing persons		
单位编码 Code of installing company			
安装日期 Date of installation	安装单位电话 Phone number of installing company	监督卡编码 Code of supervision card	
服务网点名称 Name of service center	服务网点电话 Phone number of service center		
服务网点地址 Address of service center			

本单一式三联，首联结算，次联网点存档，三联顾客保存

This Card is made in triplicate. The first copy will be used for settlement, second for filing and third for customer.

# Midea 美的蒸汽烤箱 [嵌入式] 安装保修卡

## Midea Bulte-in Steam Oven Card For Installstion

服务监督电话 (Hot line for services)

**400-8899-315**

### 用户确认内容 Customer's Confirmation

尊敬的美的厨房电器用户，真诚感谢您购买美的嵌入式蒸汽烤箱。本产品是美的厨房电器聘请国际专家设计，采用高品质元器件制造的家用电器，它将提升您的生活品质，为您的生活带来极大方便。在安装本产品之前，需要您确认以下安装事项。

#### ◎电源要求

- 1、请确保供电接地线有效以及极性正确。
- 2、电源总开关必须有漏电保护开关和全极开关（闸刀开关）。
- 3、使用电源插座供电前，保证电源插座可通过15安培的电流。
- 4、线缆必须符合国家标准要求，线缆铜线横截面积不得小于2.5平方毫米。
- 5、本产品正常使用电压为220V，电压波动超过±10%范围，可能会导致本产品异常，甚至对本产品造成损坏。

#### ◎橱柜要求

- 1、嵌入式蒸汽烤箱周围的墙或板应以长时间在60℃温度工作而不扭曲、不变形、不起泡、不被燃烧。
- 2、嵌入柜的底板必须可承受30kg重量不变形，并且是水平面的。

#### ◎其他要求

- 1、若嵌入柜上装有灶头，应保证灶头的供电线或供气管不会自然下坠碰到嵌入式蒸汽烤箱（正常距离保证至少20cm，且与产品中间有隔热材料以避免发生危险）。
- 2、确保在使用过程中嵌入柜的上方（包括灶头）在正常使用时没有水或杂物掉（漏）入柜中。

尊敬的美的蒸汽烤箱用户，以上条款，需要您仔细阅读并确认。如果不符合要求，请改善您的安装环境，以达到安装要求。因为不符合要求的安装，可能会造成财产损失或人身伤害。如有任何疑问，请咨询专业人员。

用户确认/日期: \_\_\_\_\_

Thank your for purchasing the Bulte-in Steam Oven made by Midea.This product, as a household appliance designed by international experts famed in the field, is made from high quality components, and can surely enhance your life standards and bring you unexpected convenience in life. Please confirm the following matters before your oven is installed.

#### ◎Power supply

- 1.Make sure the power supply is effectively and reliably grounded.
- 2.The leakage protection switch and all-pole switch (knife switch) must be installed for the general mains switch.
- 3.Make sure the power receptacle can endure 15A current before it is used.
- 4.The wires and cables must satisfy the related requirements of the state laws and regulations. The cross-section area of copper wire should not be less than 2.5 mm<sup>2</sup>.
- 5.The rated voltage for this product is 220V. If the voltage fluctuation exceeds the range of ±10%, the product may run abnormally, or even be damaged.

#### ◎Cabinet

- 1.The surrounding walls or plates of the Bulte-in Steam Oven shall endure the temperature of 60℃ for a long time without distortion, deforming, bubbling and burning.
- 2.The bottom plate of the installation cabinet, on which the oven is set, shall endure 30kg of weight without deforming, and remain leveled.

#### ◎Other requirements

- 1.If the burners are installed on the cabinet, you shall make sure the power cable or gas pipe won't fall onto the Steam Oven (20-cm spacing should be kept and heat insulation materials placed between them and the Steam Oven so as to avoid any potential danger).
- 2.Make sure there will be no water or foreign object from the upper part of the cabinet (including the burners) to fall into the oven when they are in use.

Please read the abovementioned clauses carefully and confirm them one by one. In the case that your installation site can't satisfy any of these clauses, you shall make related modification to meet the requirement. Products installed in a nonconforming environment may causes property loss or personal injury. If you have any question, please contact our professionals.

Customer's signature/Date: \_\_\_\_\_

### 以下内容由安装人员填写 Following the installation by the staff to fill in

用户姓名 Client	联系电话 Tel	手机 Mobile phone	电子邮件 Email
通讯地址 Address	省 Province	市 City	县/区 District/County
购买商店 Store	购买日期 Date of purchase	发票号码 Invoice No.	
产品型号 Product model	条码粘贴处 Place where bar code is pasted		
机身编码 Serial No.			
安装单位 Installing company	安装人员 Installing persons		
单位编码 Code of installing company			
安装日期 Date of installation	安装单位电话 Phone number of installing company	监督卡编码 Code of supervision card	
服务网点名称 Name of service center	服务网点电话 Phone number of service center		
服务网点地址 Address of service center			

本单一式三联，首联结算，次联网点存档，三联顾客保存

This Card is made in triplicate. The first copy will be used for settlement, second for filing and third for customer.

# 保修卡

用户姓名		电话		邮编	
通讯地址					
产品型号		编 号			
购买商店		购买时间			
维 修 点		发票号码			

## 维修记录

日期	故障内容	处理内容	维修单位名称	电话	维修员签名

- ⊙此保修卡在购买本公司产品时立即填写
- ⊙此保修卡请妥善保管，购买者不必将卡寄回本公司
- ⊙维修时请携带此证及有效发票正本



微信扫一扫，服务立马到

广东美的厨房电器制造有限公司

16170000001927

地址：佛山市顺德区北滘镇永安路6号 | 邮编：528311

网址：[www.midea.com](http://www.midea.com)