

说明书菲林制作单

图号	YR1625S-X
型号	
名称	中文说明书
印刷颜色	双色印刷
材料	封面封底105g哑粉纸，内页80g双胶纸
成型方式	装订
尺寸	145x210mm
设计/日期	姚静/2018-6-22



美的牌YR1625S-X型温热饮水机
美的牌YD1625S-X型电子制冷冷热饮水机
美的牌YR1626S-X型温热饮水机
美的牌YD1626S-X型电子制冷冷热饮水机
美的牌YR1708S-X型温热饮水机

TEL 400-8899-315

广东美的厨卫电器制造有限公司

地址：佛山市顺德区北滘镇广教社区居民委员会广乐路68号1号厂房三楼

生产厂：佛山市顺德区美的饮水机制造有限公司

地址：佛山市顺德区北滘镇广教社区居民委员会广乐路68号1号厂房首楼
及二楼之一

邮编：528311

网址：www.midea.com

版本号：201806(B版)

物料编码：16163000001321

饮水机

使用说明书



微信扫一扫，服务立马到

使用前请仔细阅读本说明书，并妥善保管

目录

安全警示	禁止、强制、注意	01
产品简介	部件名称	03
	配件清单	03
	操作面板	04
使用说明	操作指引	05
清洁保养	日常保养	08
安装说明	固定块安装	09
服务指南	产品参数	10
	电路原理图	10
	故障自检	11
	环保清单	12
	保修卡、服务承诺	

安全警示

⚠ 注意

为保证使用安全，避免对您和他人造成伤害和财产损失，请您务必遵守以下安全注意事项，不遵守安全警告而错误使用可能导致事故发生。

🚫 表示【禁止】的内容



禁止阳光照射



禁止易燃物品



禁止潮湿区域



禁止湿手触摸

- 严禁用水冲洗机身。
- 为避免电器危险，请不要自行拆卸壶身底座。
- 请不要加热除水以外的其他物体。
- 如果水壶注水太满，沸水可能喷出。
- 清洗时，不得将水壶浸入水中。
- 禁止使用非本产品原装水壶加热。

! 表示【强制】的内容



需要接地



需要专业人员

- 如果电源软线损坏，为了避免危险，必须由制造商、其维修部或类似部门的专业人员更换。避免挤压、折叠、打结或损坏电源线。
- 必须由专业人员安装或移装，自行拆卸产品上的零部件容易损坏产品或发生触电危险，自行移动和搬运容易操作不当，引起机器损坏。
- 机身距墙壁至少20cm，底部与周边勿垫放其他物品。
- 适用温度为4-38℃，相对湿度不大于90%。

⚠ 表示【注意】可能造成轻伤或者财产损失的事项

- 水壶仅在本机器提供的底座上使用。
- 搬运过程中轻拿轻放，以免划伤或损坏产品。
- 搬运储存过程防止被雨雪淋袭。
- 本机适用水源：符合国家瓶（桶）装水饮用纯净水卫生标准的纯净水、蒸馏水、矿泉水、桶装水等。
- 为避免因操作失误导致的危险，身体、感官、精神缺陷的人及儿童不建议使用此产品，以上人员若使用应该在正常成人监督下正确使用。
- 应使用不小于10A的带漏电保护开关和接地的三芯插座。
- 机器在0℃以下环境或长时间不用时，请将机器内部的水排出，避免内部积存的水结冰或变质。
- 本机适用地区：海拔1500米以下。
- 在清洗本产品前，请确认已拨下开关电源。
- 在使用烧水壶倒水过程中，请缓慢倒水防止水从壶盖溢出。

产品简介

⚠ 注意

- 请以实际机型为准；本产品对符合国家卫生标准的生活饮用水加热、制冷后饮用。（制冷功能仅适用于电子制冷冷热饮水机）

部件名称

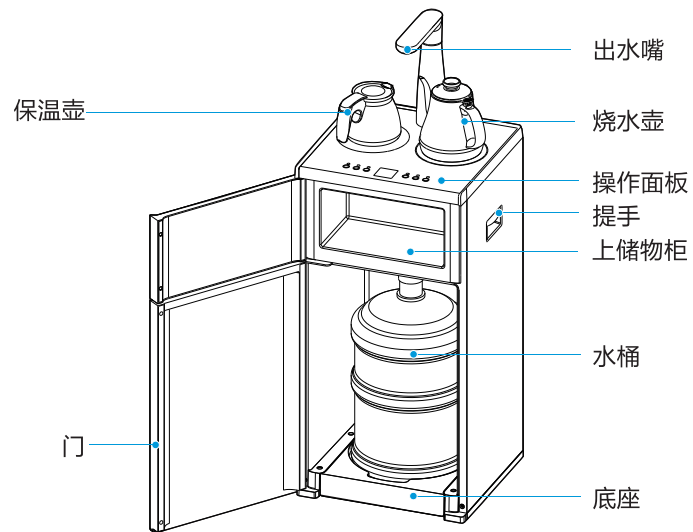

图片仅供参考

配件清单



说明书 X1



螺丝 X1

操作面板

△注意

- 保温功能只针对玻璃壶。

YD1625S-X/YD1626S-X

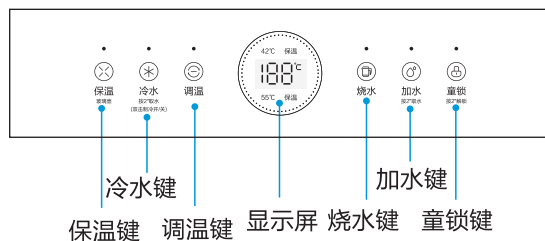

YR1625S-X/YR1626S-X/YR1708S-X

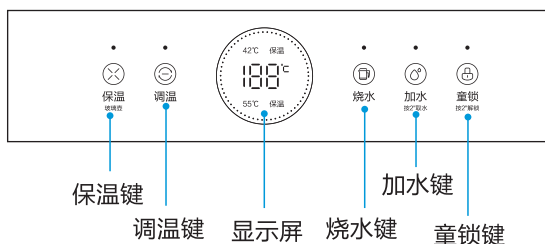

因机型不同按键图标有所区别，请以实际机型为准。

使用说明

操作指引

△注意

为了保证使用安全，避免对您和他人造成伤害和财产损失，请您务必遵守以下安全注意事项，不遵守安全警告而错误使用可能导致事故发生。

首次使用说明

- 1 安装水龙头：**从附件袋盒中取出水龙头，去掉保护袋。取下机器连接座顶部防尘硅胶后，将水龙头对准机器连接座按箭头所指方向拧紧水龙头。
- 2 放置水壶：**从小包装盒中取出烧水壶和保温茶壶，清洗后放置在机器对应位置（注意：烧水壶放置不到位时，加水、烧水、调温功能操作无效）。
- 3 撕去水桶盖上的标签，**用抽水组件盖或其它工具刺破桶盖。

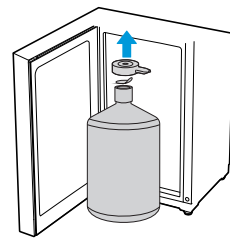
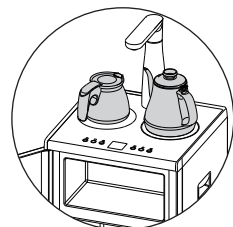
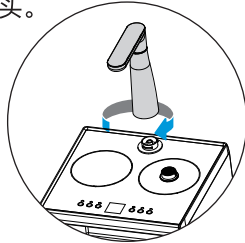

- 4 将抽水水管深入到水桶底部。**

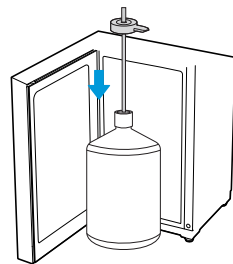

- 5 将水桶放入机器内，并关上下门。**

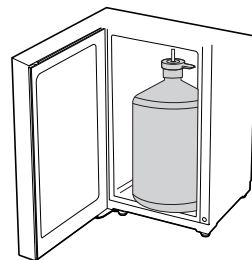

- 6 将电源插头插入插座。**

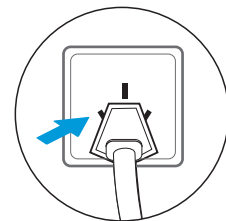

7 操作相应的功能键(不同机型操作面板有所不同,下面面板为例举)。

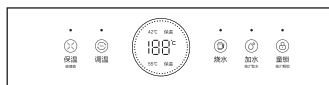

加水

当机器在工作准备状态下,长按2秒加水键,机器开始抽水,30秒后自动停止,抽水过程中按加水键,则停止加水。

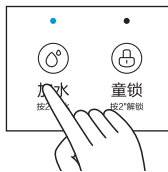

8 水用完之后,从内胆中取出水桶再更换新的水桶。

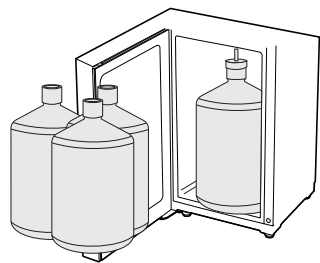

保温

按保温键,玻璃壶开始保温,可保持玻璃壶水温在55°C左右或42°C左右(用户可选),保温过程中再次按保温键,则停止保温。

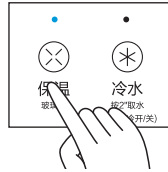

童锁

接通电源,机器进入工作准备状态;工作过程中长按2秒童锁键,进入童锁状态。

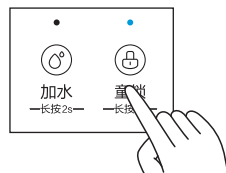

加热

按加热键,水壶烧水至沸腾后自动停止(高原地区水沸点达不到100°C);烧水过程中按烧水键,则停止烧水。

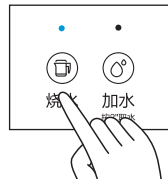

调温

按调温键,屏幕显示初始设定温度“95”,多次触控调温键可进行调温,调温至需求的温度时停止触控,3秒之后,机器将会显示当前的水温并开始加热到指定温度。

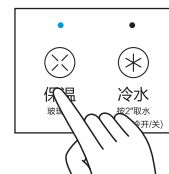

温馨提示:

- 1.产品在使用保温及调温功能时,设定温度与实际温度对比,可能会出现略微偏差,主要是受电压波动、环境温度和开水壶水位的影响,属正常现象。
- 2.首次使用冷水时,请先长按冷水键,机器有几秒排气过程,直到水龙头开始出水时,停止取冷水,然后开启制冷功能,约30分钟后即可取用冷水。

冷水 (双击)

双击冷水键,机器开始制冷,到系统设定温度之后自动停止制冷;在制冷过程中双击制冷键可手动停止制冷。

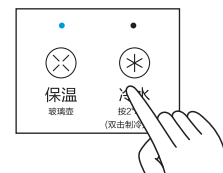

取冷水 (长按2秒)

长按冷水键,机器从水龙头出水口出冷水,再次触控则停止出水。

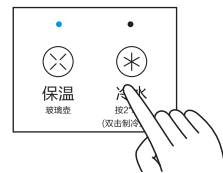

清洁保养

日常保养

△注意

当水壶使用一段时间后，需要对水壶进行清洗保养，具体操作如下：

1 打开壶盖，将0.5L白醋倒入水壶内，再加水至最高水位。

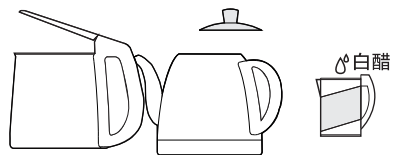

2 将水烧至沸腾保存2小时左右倒掉。

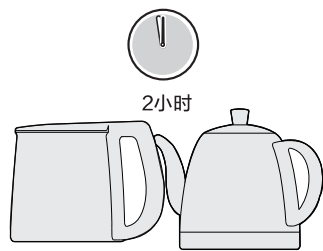

3 用清水清洗水壶至干净即可。

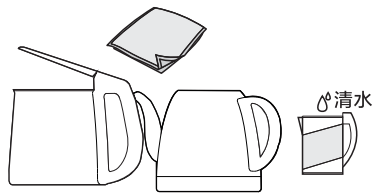

安装说明

固定块安装

- 用螺丝拧入位于底部的固定螺钉孔中。
- 再将饮水机固定在地面。

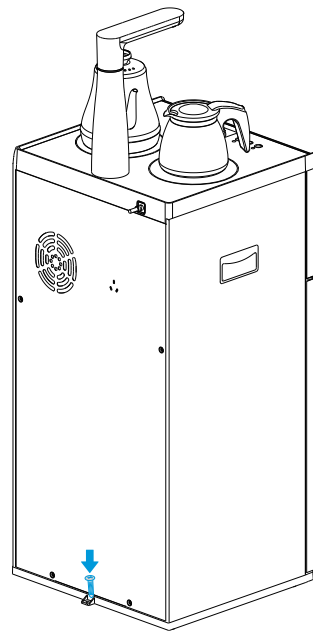

服务指南

产品参数

型号	额定电压	额定频率	额定制热水能力	额定制冷水能力	烧水额定功率	卫生许可批准文号
YR1625S-X	220V~	50Hz	≥95℃ 8L/h	/	1350W	粤卫水字[2016]第S2429号
YD1625S-X	220V~	50Hz	≥95℃ 8L/h	≤15℃, 0.6L/h	1425W	粤卫水字[2016]第S2438号
YR1626S-X	220V~	50Hz	≥95℃ 8L/h	/	1350W	粤卫水字[2016]第S2429号
YD1626S-X	220V~	50Hz	≥95℃ 8L/h	≤15℃, 0.6L/h	1425W	粤卫水字[2016]第S2438号
YR1708S-X	220V~	50Hz	≥95℃ 8L/h	/	1350W	粤卫水字[2016]第S2850号

电路原理图

YR1625S-X/YR1626S-X/YR1708S-X

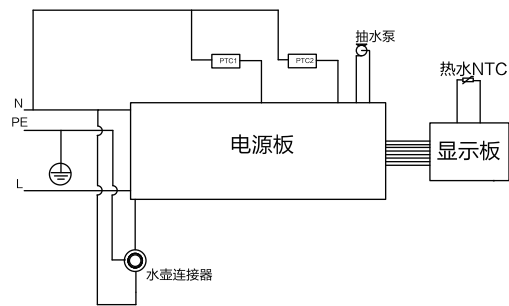

YD1625S-X/YD1626S-X

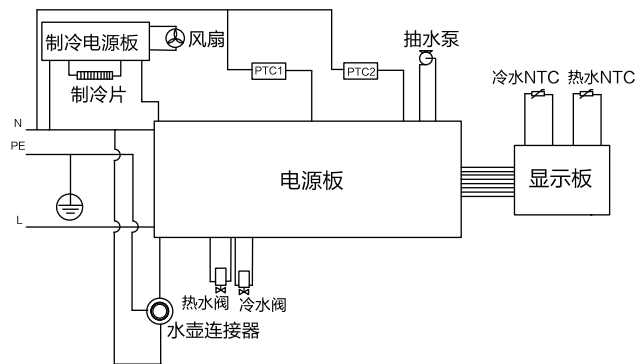

注意

本资料上所有内容均经过认真核对，如有任何印刷错漏或内容上的误解，可向本公司咨询。产品若有技术改进，会编进新版手册中，恕不另行通知。产品外观、颜色如有改动，以实物为准。

故障自检

注意

以下为常见异常的判断与检查，若简单处理无法排除，请送维修网点或拨打客服热线进行咨询。请不要自行拆卸修理，以免发生危险或者对饮水机造成损害。

全国服务热线
400-8899-315

现象	故障原因	排除方法
水壶不加热	<ul style="list-style-type: none"> 电源插头没连接好 电源板损坏 	<ul style="list-style-type: none"> 连接好插头 送到本公司特约服务商检修
通电后不工作，显示E4	<ul style="list-style-type: none"> 电水壶没放或没放好 	<ul style="list-style-type: none"> 放上电水壶
水沸腾前水壶提前停止加热	<ul style="list-style-type: none"> 水壶内水垢太多 水壶内水量不足引起干烧保护 	<ul style="list-style-type: none"> 清除水壶内水垢 往水壶内重新加入水
水异味	<ul style="list-style-type: none"> 第一次使用有异味 长期才存在异味 	<ul style="list-style-type: none"> 水壶清洗干净 向壶内加入2勺小苏打，并加满刻度水烧开，然后倒掉
水壶底部结垢或水变浑浊	<ul style="list-style-type: none"> 使用水质较硬的桶装水，水中碳酸钙碳酸镁离子浓度高引起 	<ul style="list-style-type: none"> 清除水垢

环保清单

提示

环保清单中零部件包含不同产品型号的部件，具体以实物为准。

产品中有毒有害物质或元素的名称及含量

零部件名称	中国RoHS管控物质或元素						备注:
	铅(Pb)	汞(Hg)	镉(Cd)	六价铬(Cr(VI))	多溴联苯(PBBs)	多溴二苯醚(PBDEs)	
包装件	○	○	○	○	○	○	备注: 1.“○”表示中国RoHS管控物质或元素在该部件所有均质材料中的含量均在GB/T26572规定的限量要求以下; 2.“X”表示中国RoHS管控物质或元素至少在该部件的某一均质材料中的含量超出GB/T26572规定的限量要求; 3.以上清单中所包含零部件依据不同产品型号略有不同,具体以实物为准; 4.本产品在正常使用情况下,环保使用期限为10年,建议使用一定年限后更换新机。
钢化玻璃面板	○	○	○	○	○	○	
显示板	X	○	○	○	○	○	
电源板	○	○	○	○	○	○	
电源适配器	○	○	○	○	○	○	
灯板	X	○	○	○	○	○	
电磁阀	○	○	○	○	○	○	
有刷直流泵	○	○	○	○	○	○	
连接线	○	○	○	○	○	○	
电源线	○	○	○	○	○	○	
加热电器组件	○	○	○	○	○	○	
按键板、限温器 门控开关、感应泵	○	○	○	○	○	○	
温度传感器	X	○	○	○	○	○	
电子冰胆	○	○	○	○	○	○	

产品执行标准:

GB 4706.1-2005

GB 4706.19-2008

企业标准编号:

Q/MDRD 001-2015饮水机



保修卡

相关信息(用户填写)

用户姓名		常用电话	
通讯地址			
产品型号		产品编号	
购买店铺		购买日期	
维修点		发票号码	

维修记录

维修日期			
故障内容			
处理详情			
维修单位名称		维修单位电话	
维修员签名			

维修电话: 400-8899-315

- 在购买本公司产品时,请立即填写此保修卡
- 请妥善保管保修卡,消费者不必将其寄回本公司
- 维修时请携带保修卡及有效发票正本

佛山市顺德区美的饮水机制造有限公司



服务承诺

产品如有故障,请与本公司当地经销服务网点或客户服务中心联系。

美的牌饮水机实行整机保修三年,核心部件电路板、水泵保修五年,耗材不在保修范围之内(耗材包括各种滤芯、反渗透膜)。

保修期的起始日期以产品发票日期为准。

下列情况之一者,不属于保修范围:

- 1.消费者使用、保管、维护不当造成损坏。
- 2.非本公司指定维修部自行拆装修理而造成损坏。
- 3.发票型号与维修产品型号不符或者有涂改。
- 4.无有效发票。
- 5.因不可抗力造成损坏。
- 6.用本公司的非标配的赠品或附件所发生的质量事故,我司不负责任。
- 7.本产品用于非家庭用途,将实行整机保修半年。
- 8.属人为造成故障或使用不当造成故障不属于保修范围。
- 9.请遵照本说明书要求正确安装使用,产品安全使用年限为10年。
- 10.超出正常使用条件,强行使用本产品造成故障或者损坏的不属于保修范围。

不属于保修范围内的产品,本公司客户服务中心仍热情为您服务。