

滚筒洗衣机

使用说明书



微信扫一扫，服务立马到

使用产品前请仔细阅读本使用说明书，并请妥善保管

目录

| | | |
|------|---------------------|----|
| 安全警示 | 安全警示 | 02 |
| 产品简介 | 洗衣机简图 | 04 |
| 使用说明 | 快速入门 | 05 |
| | 洗涤注意事项 | 06 |
| | 控制面板介绍 (MG30V30DX) | 07 |
| | 功能及操作介绍 (MG30V30DX) | 08 |
| | 控制面板介绍 (MG30DSN) | 10 |
| | 功能及操作介绍 (MG30DSN) | 11 |
| 清洁保养 | 清洁保养 | 12 |
| 服务指南 | 故障现象及处理方法 | 14 |
| | 产品参数 | 15 |
| | 智能配网介绍 | 16 |
| | 保修卡、售后服务 | |
| | 合格证 | |

安全警示

使用过程中，请重点关注安全注意事项内容，并运用生活常识谨慎操作。

警告:违反标识事项时有可能造成较严重的人身伤亡。

注意:违反标识事项时有可能造成轻微的人身伤害或物品损害。



提示必须执行的事项



提示有可能会触电



提示禁止操作的事项



提示有可能会发生火灾

警告事项

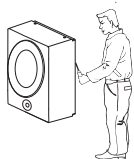

请勿自行修理、拆装洗衣机

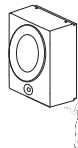

洗衣机运行时，请勿将手或金属物体伸到洗衣机下面

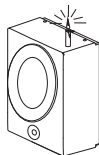

请勿在洗衣机上放燃着的蜡烛、蚊香或电吹风等发热源

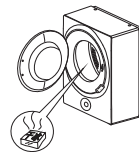

请勿将干冰、汽油或其它易燃易爆物品存放在洗衣机内



严禁在洗衣机上放坐小孩或堆置重物

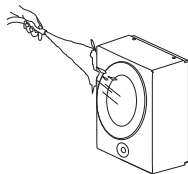

擦拭时，请勿用水直接冲洗

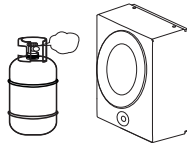

请勿在沼气池附近或含易燃易爆气体环境中使用洗衣机



禁止洗涤沾有汽油、酒精等可燃性物质的衣物

安全警示

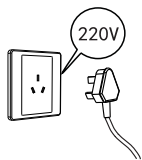

请使用220V, 10A以上的有可靠接地的专用电源插座

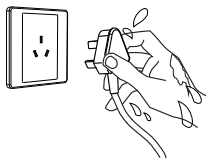

请勿用湿手插拔电源线插头，以防触电



请勿在潮湿、雨淋环境中使用，避免触电、起火等事故

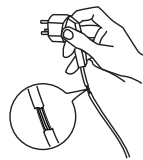

如果电源软线损坏，为了避免危险，必须专业人员更换

注意事项

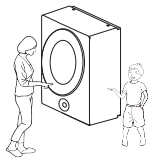

儿童或老弱人士只有在监护人指导或帮助下方可使用本产品

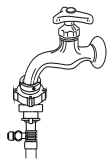

洗衣结束后，请务必关闭水龙头

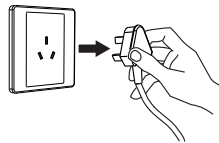

洗衣结束后，请拔出电源插头，拔出时勿拉扯电源线



请定期清洁电源线插头，以防接触不良

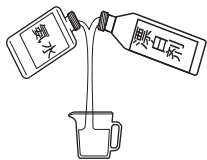

切勿在一次洗涤中同时加入氯漂白剂、氨水或酸性物质

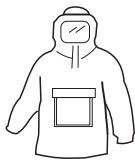

请勿洗涤雨衣、渔衣 冲锋衣等防水类衣物

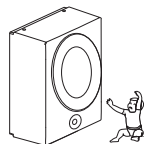

宠物和小孩可能爬入本机，每次使用之前，检查本机

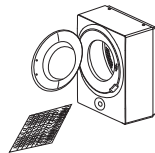

您的洗衣机仅为宜机洗织物设计，禁止洗涤地毯

产品简介

洗衣机简图

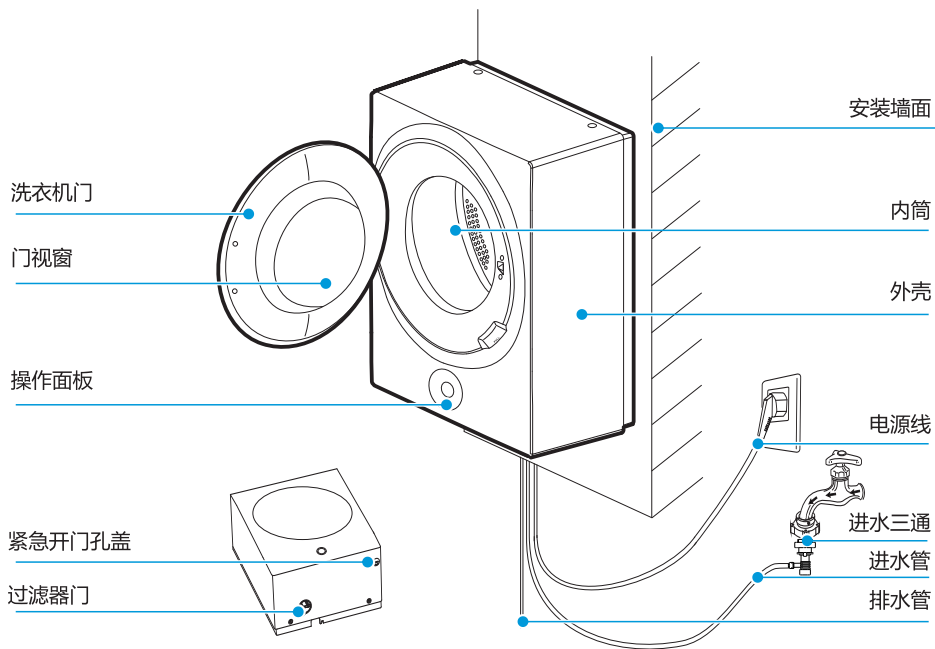

附件



进水管X1



进水三通X1



排水管X1

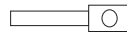

膨胀螺栓X4



转接头X1



减震垫X4



卡箍X1



止退片X2



使用说明书X1



安装指南X1



孔贴X4

提示

本图片仅为示意图，由于产品改进及系列化扩展，您所得到的产品外观，颜色及功能部件可能与此图片不一致，请以实际产品为准。

注意

洗衣机安装详细过程请参考安装指南。

使用说明

快速入门

一. 洗衣准备

△注意

- 在您使用本机器前，请确保机器已经按照安装指南正确安装好；
- 首次使用，建议您在没有衣物的情况下完成一次“筒自洁”程序洗涤。

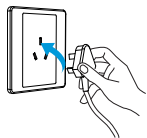

1 插入电源
插头



2 打开水龙
头

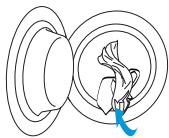

3 放入衣物

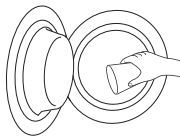

4 放入洗涤剂

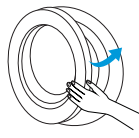

5 关闭机门

二. 开始洗衣

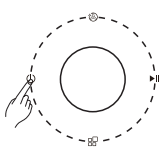

打开电源

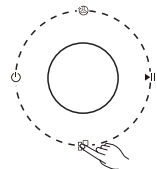

选择程序

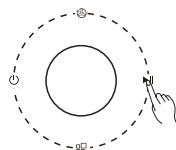

启动

三. 洗衣结束

当洗衣结束后，洗衣机会有音乐提示，显示屏黑屏。
此时可打开机门取出衣物，然后关闭水龙头，并切断电源。

△注意

- 若使用的是带开关的插座，请直接按下开关关闭电源。

使用说明

洗涤注意事项

- 本机使用环境为 (0-40) °C，若在 0°C 以下环境中使用，可能会损坏进水阀和排水系统。如果本机放置在 0°C 或以下的环境中，请确保进水管、排水管等部件没有结冰后方可使用。
- 洗涤前，请先查看衣物标签，洗涤剂的使用说明，合理使用适合机洗的无泡或低泡洗涤剂，正确计算洗涤剂用量将有更好的洗涤效果。

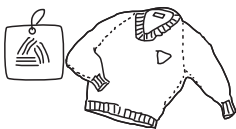

请查看衣物标签，确认是否适合洗衣机洗涤

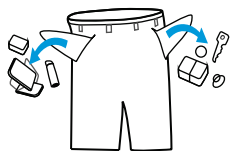

洗衣时务必将硬币、钥匙等硬物取出

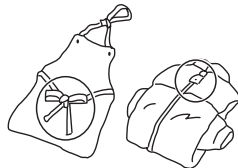

将长带打结，纽扣扣好，拉链拉上并翻转至内侧



易缠绕、易磨损及小件、袜子请放入网袋中洗涤

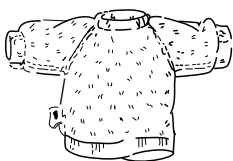

表面易起球衣物和长绒毛衣物，请翻转后再洗涤

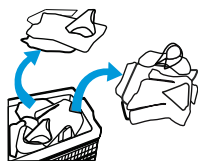

不同材质，不同颜色的衣物尽量分开洗涤

● 提示

禁止洗涤沾有汽油、石油、苯、辛纳水、酒精等化学品的衣服。洗涤单件厚重大件衣服容易发生偏心过大报警。建议增加1-2件其他衣服一起洗涤。

洗涤负载确认

| 衣物类型 | 最大洗涤容量 |
|------------|----------|
| 不褪色棉织物 | 2.5kg |
| 涤纶/混纺/化纤织物 | 1.5kg |
| 快洗 | 1.5kg |
| 其他 | 参照衣物标签说明 |

洗涤剂投放介绍

请用户根据需要将洗涤剂从筒口倒入洗衣机。

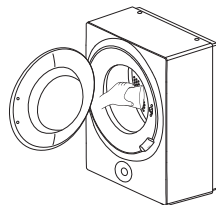

⚠ 注意

- 洗涤剂的详细使用方法与使用量，请参考各品牌的使用说明。
- 对于结块及粘稠的洗涤剂，在倒入洗衣机之前，建议用少量水稀释。

使用说明（一）

控制面板介绍（MG30V30DX）

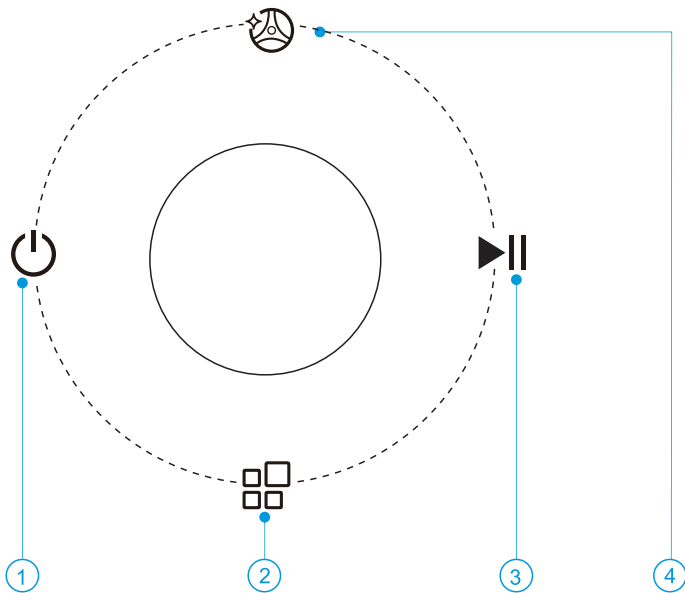

① 电源

② 程序

③ 启动/暂停
中途添衣(长按3秒)

④ 筒自洁
童锁(长按3秒)

使用说明（一）

功能及操作介绍（MG30V30DX）

①  电源
对洗衣机进行开关，触摸此图标打开或关闭洗衣机。

②  程序
根据需要选择所需洗衣程序。

③  启动/暂停
触摸[▶||]图标启动洗衣程序，如果洗衣机正在运行，按此键会暂停工作。

△注意 洗衣机运行时，程序图标闪烁；洗衣机暂停时，程序图标常亮。

中途添衣

触摸[▶||]图标3秒，启用中途添衣功能，若洗衣机正在运行，需等待内筒停止转动，门锁解锁(门锁图标熄灭)，再开门添加衣物。

△注意 洗衣机在运行时，温度较高或水位高于筒口时中途添衣功能不响应，此时不可强行开门。

④  筒自洁
采用高温清洗内、外筒，选择此程序时请勿添加衣物。



童锁

程序运行后，触摸[🔒]图标3秒启动童锁功能，童锁图标点亮；如需解锁，可再次触摸此图标即可。

△注意 “童锁功能”开启后，触摸任何键（除电源开关键外）都不能对洗衣机进行操作。如果想要操作洗衣机，请解除“童锁功能”后再进行，童锁图标熄灭，童锁功能关闭。



门锁

灯亮，提示门已锁，灯灭，提示门已解锁。

使用说明（一）

功能及操作介绍（MG30V30DX）



快洗

适合洗少量不太脏的衣物。



混合洗

洗涤日常耐洗且不会褪色衣物。



童装

洗涤童装类的衣物,使衣物更洁净。



单脱水

适单独的脱水程序。



筒自洁

采用高温清洗内、外筒，使洗衣更健康。

使用说明（二）

控制面板介绍（MG30DSN）

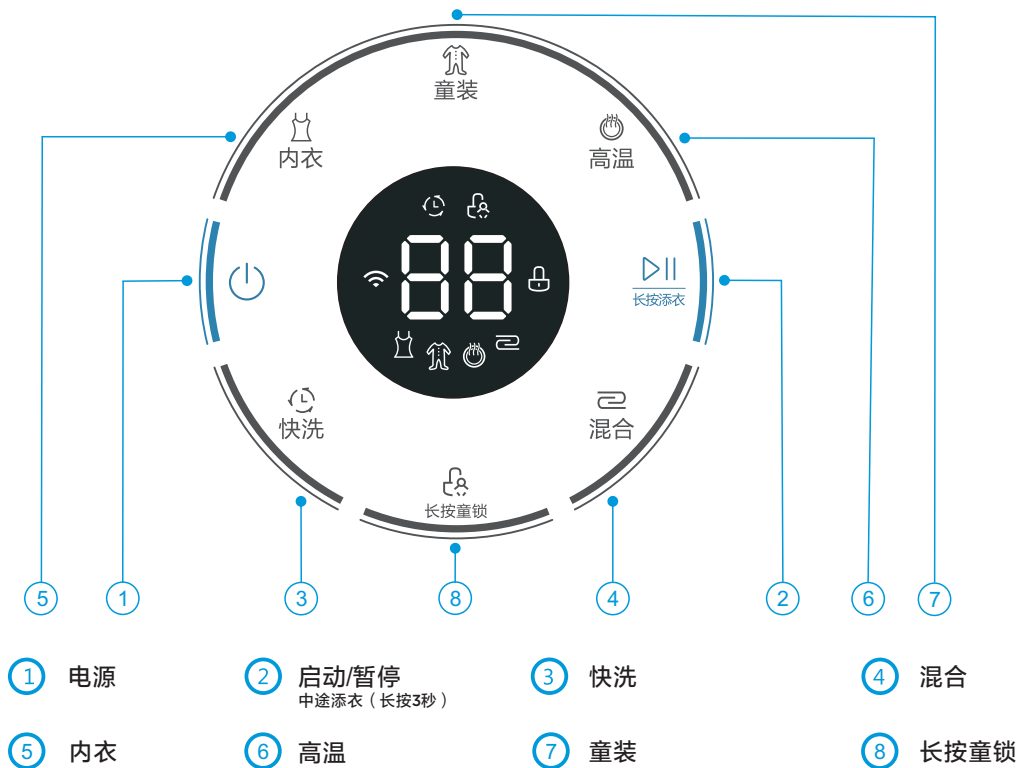

使用说明（二）

功能及操作介绍（MG30DSN）



① 电源

对洗衣机进行开关，触摸此图标打开或关闭洗衣机。



② 启动/暂停

触摸[▶||]图标启动洗衣程序，如果洗衣机正在运行，按此键会暂停工作。

中途添衣

触摸[▶||]图标3秒，启用中途添衣功能，若洗衣机正在运行，需等待内筒停止转动，门锁解锁(门锁图标熄灭)，再开门添加衣物。



△注意

洗衣机在运行时，温度较高或水位高于筒口时中途添衣功能不响应，此时不可强行开门。



③ 快洗

18分钟完成洗衣，仅适合洗涤少量和轻微污渍的衣服。



④ 混合

洗涤日常耐洗且不会褪色衣物。

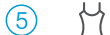

⑤ 内衣

增加漂洗次数，充分洗掉衣物上的残余洗涤剂。



⑥ 高温

采用60℃，结合银离子有效护衣的同时除菌率达99.9%。



⑦ 童装

洗涤儿童类的衣物，使用该程序，使衣物更洁净。



⑧ 筒自洁(通过APP选择此程序)

采用高温清洗内、外筒，使洗衣更健康。



⑨ 单脱水(通过APP选择此程序)

适单独的脱水程序。



长按童锁

程序运行后，触摸[🔒]图标启动童锁功能，童锁图标点亮，如需解锁，可再次触摸此图标即可。



△注意

“童锁功能”开启后，触摸任何键（除电源开关键外）都不能对洗衣机进行操作。如果想要操作洗衣机，请解除“童锁功能”后再进行，童锁图标熄灭，童锁功能关闭。



门锁

灯亮，提示门已锁，灯灭，提示门已解锁。

清洁保养

清洁保养

△注意

- 在您开始保养工作前，请务必拔下电源线插头或切断电源，关闭水龙头。
- 禁止使用具有挥发性的清洗剂进行清洗洗衣机，诸如酒精、汽油等。

洗衣机外壳及内筒的清洁和保养

- 1 可用稀释过的中性非研磨类洗涤剂清洁洗衣机外壳和内筒。
- 2 不能用尖利物品撞击洗衣机外壳。
- 3 切勿使用钢丝绒清洁内筒。

结冰及防冻处理

请确保你的洗衣机在 0°C 以上的环境中使用，若在 0°C 以下环境中使用，可能会损坏进水阀和排水系统。请确保进水管，排水管等部件没有结冰后方可使用。

清除杂质

排水阀过滤器能过滤洗涤物中线绳和小杂物，定期清洁过滤器以确保洗衣机正常运转。

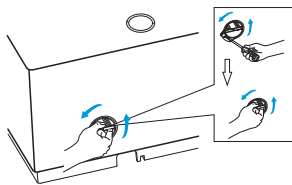

- 1 拔掉电源插头，拆除螺钉，
打开过滤器

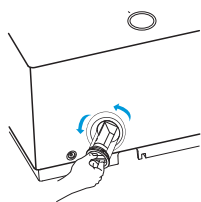

- 2 旋转取下过滤器

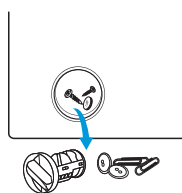

- 3 取出杂物

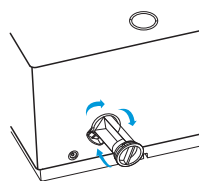

- 4 清除杂物后重新装回各
部件，并用螺钉紧固

●提示

装回过滤器时，一定要安装到位，过滤器盖筋需对准孔筋插入，否则可能会出现漏水。

清洁保养

紧急开门

遇到停电等情况时，如不能正常开门，而又需要开门时，请拉下紧急开门拉绳，开门后请把紧急开门拉绳复原。

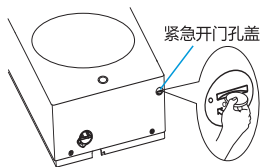

- 1 用硬币或其他工具打开紧急开门孔盖

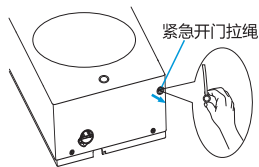

- 2 拉下紧急开门拉绳

⚠注意

机器在正常洗涤中禁止使用紧急开关拉绳，如紧急需使用时，建议等水冷后再打开，避免因筒内残留水过多，高温状态流出可能造成烫伤危险。

清洗进水三通管过滤网

洗衣机使用过程中要检查进水三通管滤网是否堵塞，如果堵塞，要及时清理。

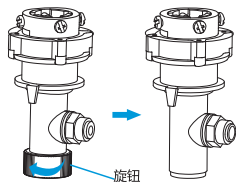

- 1 关闭水龙头，拔掉进水管，旋开底部旋钮

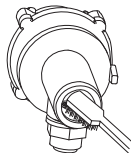

- 2 用毛刷清洗进水三通管处过滤网

服务指南

故障现象及处理方法

在您请求维修前,请对照下表作出相应检查

| 故障症状 | 故障原因 | 解决方法 |
|-----------|-------------------------|--|
| 洗衣机无法启动 | | 检查电源插头是否插好 检查是否按了“▶ ”键,启动后,门锁()常亮 |
| 机门打不开 | 机器的安全保护设计正在工作 | 关闭电源,重新开机(等待机器安全后) |
| 加热故障 | NTC损坏、加热管老化 | 可正常洗涤衣物,但不能加热洗涤,与维修部门联系 |
| 漏水 | 进水管或排水管连接不牢 房屋排水管道堵塞 | 检查并紧接水管 清理排水管,必要时请专业人员修理 |
| 指示灯或显示屏不亮 | 断电 电脑板故障/线束连接故障 | 检查是否停电,以及电源插头是否正确插接 联系售后,必要时请专业人员修理 |
| 94 | 机器振动幅度大 | 联系售后,必要时请专业人员修理 |
| 10 | 进水超时 | 打开水龙头,检查进水管是否被扭断 检查水压是否过低 检查滤网是否堵塞,堵塞后需要清洗 |
| 21 | 排水超时 | 检查排水管是否被堵塞,是否有杂物需要清理 |
| 30 | 门未合上 | 检查洗衣机门是否关好;检查衣服是否被门压住 |
| 12 | 洗衣机溢水 | 关机后重新启动 |

△注意

用户再次尝试使用,如再次出现相同的错误显示,请向当地维修站报修。

服务指南

产品参数

| | | | |
|------|--------------|-------------|----------|
| 额定电源 | 220V~ / 50Hz | 能效等级 | 2级 |
| 额定电流 | 10A | 洗涤噪音 (声功率级) | 48dB (A) |
| 额定功率 | 1500W | 脱水噪音 (声功率级) | 64dB (A) |
| 使用水压 | 0.03MPa-1MPa | | |

备注:

1)整机型号MG30V30DX:

能效程序参数是在: “品 - 漂 - 漂 - 品” 程序操作下, 按照国家标准GB12021.4-2013测试得出的结果。

噪音参数是在“混合洗”程序下, 按照国家标准GB/T 4288-2008测试得出的结果。

2)整机型号MG30DSN:

能效程序参数是在:同时按“快洗”和“高温”程序3s操作下,按照国家标准GB12021.4测试得出的结果。

噪音参数是在“混合”程序下, 按照国家标准GB/T 4288测试得出的结果。

特殊参数

| 整机型号 | 额定容量 (kg) | 外形尺寸 (宽X厚X高)mm | 安装尺寸 (宽X厚X高)mm | 机器净重 (kg) |
|-----------|--------------|-------------------|-------------------|--------------|
| MG30V30DX | 3.0 | 480x310x600 | 参考安装指南 | 17.5kg |
| MG30DSN | 3.0 | 480x310x600 | 参考安装指南 | 17.5kg |

洗衣机执行标准: GB/T4288 GB4706.1 GB12021.4 GB17625.1 GB4343.1 GB19606 GB4706.24

服务指南

智能配网介绍

整机上带有  图标的洗衣机设有WiFi智能控制功能，可以通过手机下载智能App实现远程操控。进入 <http://manual.midea.com/> 网站或扫描美的产品配网手册二维码，按操作指引下载安装智能App软件并进行配网。

⚠ 注意

- 手机固件保持最新版本，并剩余足够的存储空间。
- 若家庭网络密码更改，请重新进行配网连接。
- 若洗衣机已经配网成功，App显示“设备未开机”状态，请点击App操作页面上的“开关”，启动洗衣机。



美的产品配网手册



包修卡



型号：

机器编号：

| | | | | | |
|------|------|-------|------|------|--|
| 用户姓名 | 地址 | | | | |
| 购机商店 | 发票号 | 更换零部件 | 购买日期 | 客户确认 | |
| 检修日期 | 检修记录 | | 维修人员 | | |
| | | | | | |
| | | | | | |

售后服务

- 1 本产品三包按照国家三包规定执行。
- 2 免费服务范围：一般家庭使用的滚筒洗衣机，用户凭发票及包修凭证享有整机免费包修三年的服务。非家庭使用的洗衣机（如：洗衣房、洗浴中心、学校、部队、医院、公寓、酒店、招待所、企业等团体使用或营利用途），用户凭发票及包修凭证享有整机免费包修三个月，主要零部件（如：电机、电脑板、排水泵（阀）、过滤器、温控器、排水阀、电磁阀、水位传感器、门锁、加热管）免费包修1年的服务。
- 3 对下列情况我们实行有偿服务：用户因使用、维护、保管不当而造成损坏的；因异常电压、火灾等外部原因损坏的；自行或非承担三包修理者拆动造成损坏的；超过“三包”有效期的；涂改发票或无购机发票和包修凭证的；包修凭证的产品型号和制造编码与所修理产品不符或涂改的；
- 4 等外品销售的洗衣机（以正规销售渠道的发票为准）除不洗涤、不脱水或漏电故障外，不予包修；因不可抗力造成损坏的。
- 5 如需相关咨询和服务，请拨打全国服务热线：400-8899-315，我们将竭诚为您服务。

 全国服务热线
400-8899-315

MG30V30DX
MG30DSN

TEL 400-8899-315

生产者：合肥美的洗衣机有限公司
生产者地址：合肥市高新区玉兰大道88号
网址：www.midea.com
版本号：V2.0
物料编码：P0000001306276

合格证

检验员 合格

检验日期 见条形码