



电脑全自动洗衣机

使用说明书

TBM90-8188UDCLY
TBM90-8188WUADCLT
TBM90N8188UDCLY
TBM100-8188UDCLY
TBM100-8188WUADCLT
TBM100P8188UDCLT
TBM100N8188UDCLY



微信服务二维码

使用产品前请仔细阅读本使用说明书，并请妥善保管

| 目录

安全警示	安全注意事项.....	2
安装说明	各部件名称.....	4
	洗衣机的安装.....	5
使用说明	洗衣前的准备.....	8
	控制面板操作说明.....	10
	洗衣程序的操作.....	12
	洗衣过程的操作.....	13
	其它功能的说明.....	14
	洗护用品投放说明.....	15
服务指南	清洁保养.....	16
	故障的诊断.....	17
	规格及技术参数.....	18
	能效测试程序的说明.....	18
	售后服务.....	19
	包修卡.....	19

安全注意事项

使用过程中，请重点关注安全注意事项内容，并运用生活常识谨慎操作。对因使用不当造成的损失，本公司不承担相关责任。对要求遵守的事项，用下列图标进行分类说明。

⚠ 该图标提示必须执行的事项。

⊘ 该图标提示禁止操作的事项。

⚡ 该图标提示有可能会触电。

🔥 该图标提示有可能会发生火灾。

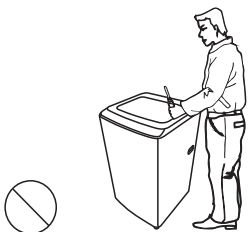

请勿自行修理、拆装洗衣机。



请勿让幼儿攀爬洗衣机，或探视工作中桶，以免发生意外。

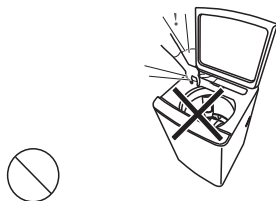

请勿将手伸入转动着的脱水桶内，以免扭伤手臂。

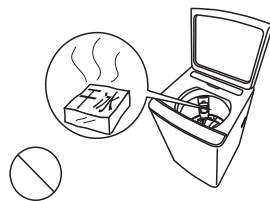

请勿将干冰、汽油或其它易燃易爆物品存放在洗衣机内。

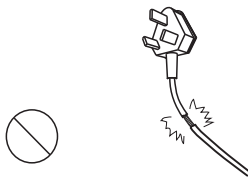

如果电源软线损坏，为了避免危险，必须由制造商、其维修部或类似部门的专业人员更换。

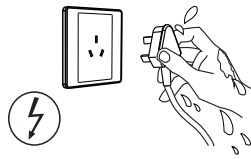

请勿用湿手插拔电源线插头，以防触电。



禁止洗涤沾有汽油、酒精等可燃性物质的衣物。

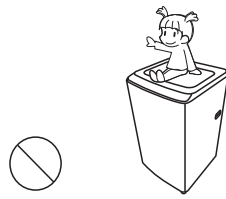

严禁在洗衣机上放坐小孩或堆置重物。

安全注意事项

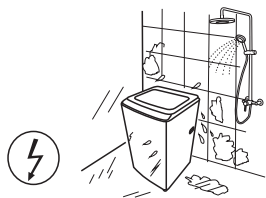

请勿在潮湿、雨淋的环境中使用，以免引起触电、起火等事故。

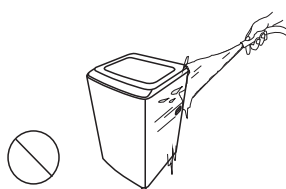

擦拭时，请勿用水直接冲洗本机。



请勿在沼气池附近或其它含有易燃易爆气体的环境中使用洗衣机。



儿童或老弱人士只有在监护人的指导或帮助下方可使用本产品。

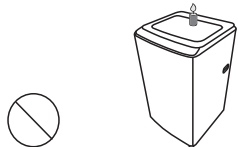

请勿在洗衣机上放置燃着的蜡烛、蚊香等火源或电吹风等发热源。

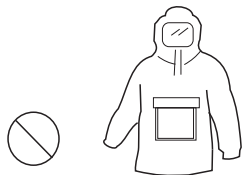

请勿洗涤雨衣、渔衣等防水类、蓬松类或易浮起的衣物。

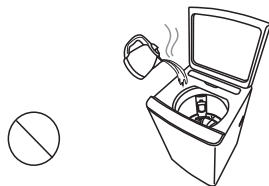

洗涤水温请勿超过50°C。



切勿在一次洗涤中同时加入漂白剂、氨水或酸性物质。

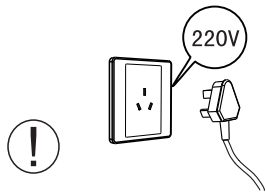

请使用220V，6A或以上的有可靠接地的专用电源插座。

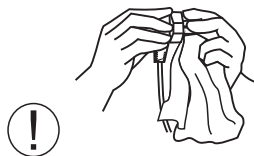

请定期清洁电源线插头，以防接触不良。

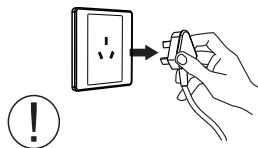

洗衣结束后，请拔出电源插头。拔出时勿拉扯电源线。

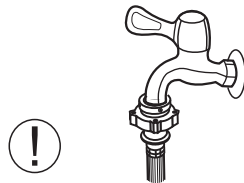

洗衣结束后，请务必关闭水龙头。

各部件名称

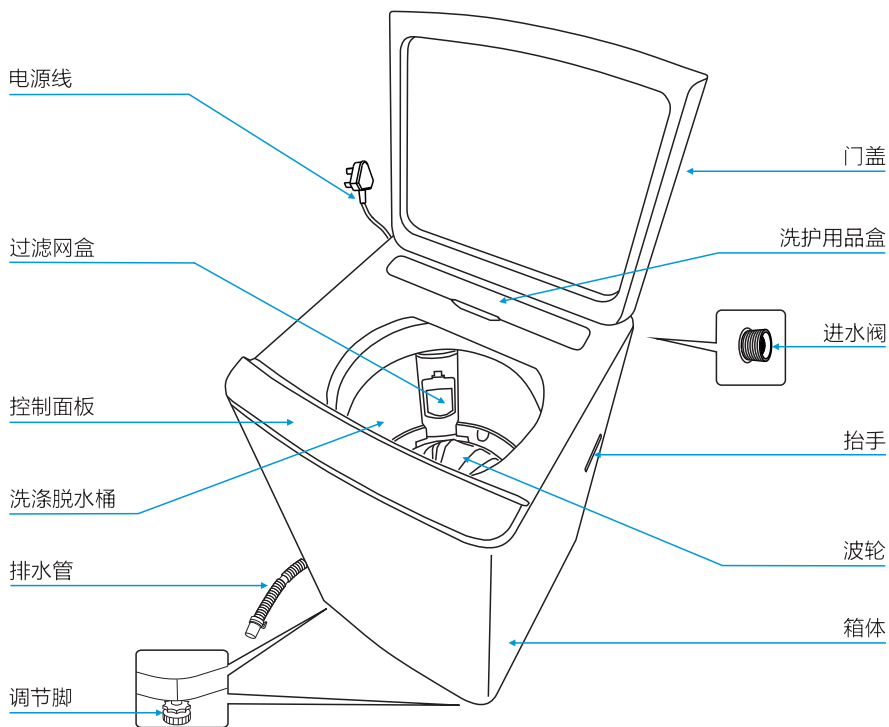

- 使用随器具附带的新软管组件，旧软管组件不能重复利用。
- 本说明书中的图形皆为示意图，所购产品外观请以实物为准。

附件

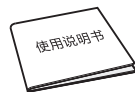
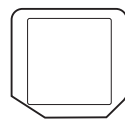

洗衣机的安装

拆除包装

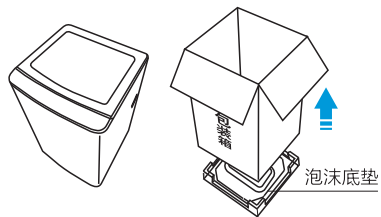

- 拆除包装，取出箱体底板。
- 打开洗衣机门盖，取出洗衣机附件。
- 严禁放在泡沫底垫上试机或洗涤。

箱体底板的安装

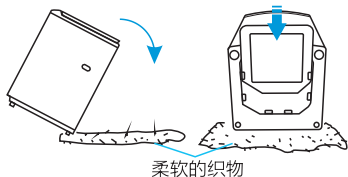

- 将洗衣机向后放倒在柔软的织物上，把箱体底板插入洗衣机底座插槽内，推入到底。
- 用随机所带的螺钉把箱体底板固定在箱体底座上。

洗衣机的放置

洗衣机安放地面必需坚实、平整，地面倾斜或不平会造成洗衣桶倾斜，出现撞击箱体现象。



坚实平整的地面

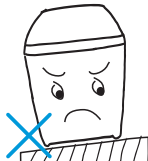

倾斜的地面



不平稳的地面



泡沫底垫

调节脚的调整

1. 松开锁紧旋钮。
2. 调整调节脚至合适位置。
3. 旋紧锁紧旋钮。

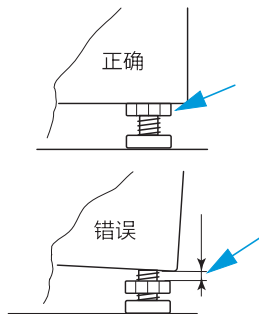
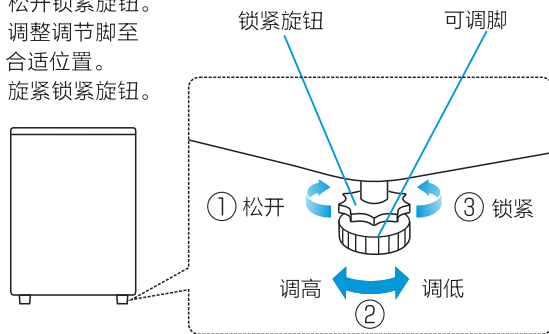

注意：调节底脚后必须锁紧旋钮。

洗衣机的安装

排水管的放置

- 请正确放置排水管，保持其排水通畅，不要挤压排水管。

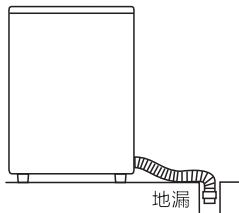

排水管的正确放置。

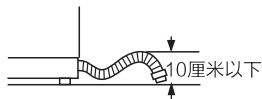

排水管放置高度如有弯曲不应超过10厘米。

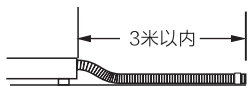

加长排水管，其长度不能超过3米。

排水管的换向

- 如排水管出水方向与地漏位置不一致，可通过改变排水管出水方向进行调整（见图一）。换向时，请将洗衣机平放在柔软的织物上。
- 请将洗衣机略微倾斜，然后把防鼠盖插入排水管出口的另一端（见图二）。防鼠盖只适应于排水管可以换向的机型。

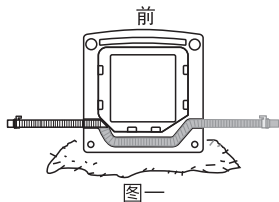

图一

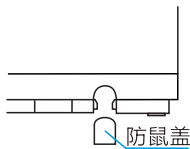

图二

水龙头的选用

请选用合适的水龙头，水龙头前端长度应在16毫米以上，其出口端面要平整，若不平整，请用锉刀锉平，以免漏水。



16毫米以上



出口端面



转接头

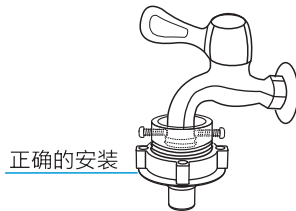

正确的安装

注：不要直接在洗衣机专用水龙头的转接头上安装连接座。如果用户已有洗衣机专用水龙头，为防止脱落漏水，请拧下转接头后，再按照下一页中正确的方式连接进水管与水龙头。

洗衣机的安装

进水管与水龙头的连接

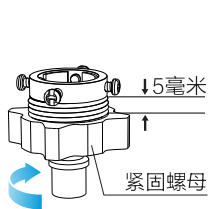

1. 旋松紧固螺母，使螺纹露出约5毫米。

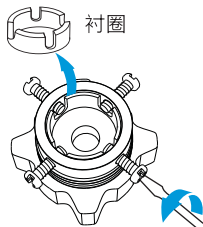

2. 旋松四颗螺钉，如水龙头口径偏大可取下衬圈。

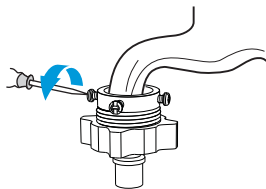

3. 将连接座套在水龙头上，均匀拧紧螺钉。

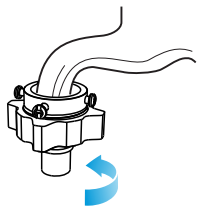

4. 旋紧紧固螺母。



5. 下压滑套，将进水管插入连接座。

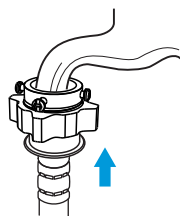

6. 连接完成。

进水管与洗衣机的连接

- 将进水管的另一端旋紧在洗衣机进水阀接头上（内有橡胶密封垫圈）。
- 旋紧紧固螺帽时应用力均匀，且不能过于用力扭动进水管，以防进水管接头断裂。

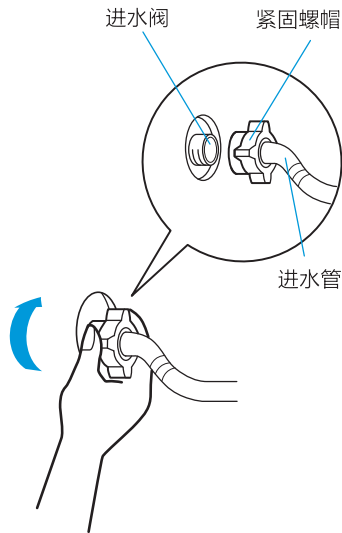

注：安装完毕后，请打开水龙头，检查是否漏水。

洗衣前的准备

用前须知

- 本机使用的环境温度为(0-40)℃。若在0℃以下的环境中使用,可能会损坏进水阀和排水系统。如果本机放置在0℃或以下的环境中,则必须先将其移至室温环境中静置24小时后方可使用。
- 打开洗衣机电源键后,时间超过10分钟不启动,洗衣机会自动关机。
- 使用中必须关上门盖,否则洗衣机无法正常工作。
- 洗衣结束,蜂鸣器连续鸣叫6次后,洗衣机会自动关机。

洗涤前的操作步骤

1. 调整调节脚,使洗衣机放置平稳。
2. 装上进水管,打开水龙头,确保不漏水。
3. 把插头插入电源插座。
4. 放下排水管,接入污水管道。
5. 放入衣物及适量洗涤剂并关闭门盖。

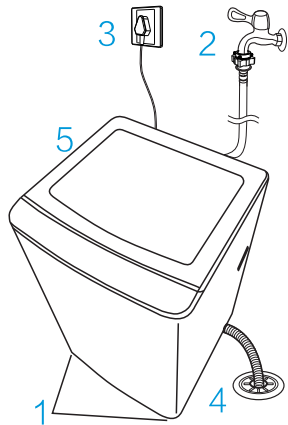

洗涤注意事项

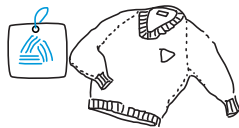

请查看衣物标签,确认是否适合洗衣机洗涤。



洗衣时务必将硬币、钥匙等硬物取出。

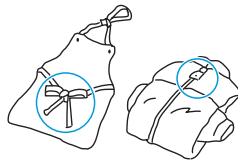

将长带打结,纽扣扣好,拉链拉上。

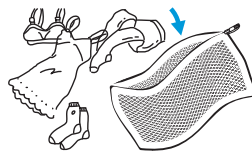

易缠绕、易磨损衣物及小件、蓬松类衣物请放入网袋中洗涤。



表面易起球衣物和长绒衣物,请翻转后再洗涤。

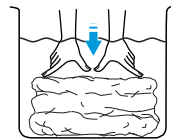

不易吸水的衣物请用手压入水中。

洗衣前的准备

洗涤物的重量参考

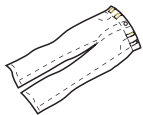

牛仔裤（棉织）
约800g



睡衣上、下（棉织）
约500g



长袖衬衣（混纺）
约200g



短袖衬衣（棉织）
约130g



床单（棉织）
约500g



浴巾（棉织）
约300g



短裤（棉织）
约50g



袜子（混纺）
约50g

洗衣量与水位的参考

因衣物材质、种类等不同，会影响实际的洗衣量。洗涤水位的设定，以在洗涤过程中，衣物能正常翻转为宜。洗涤水量与衣物量的参考关系如下：

水位量（档）		1	2	3	4	5	6	7	8
洗涤量 （千克）	TBM90-8188UDCLY TBM90-8188WUADCLT TBM90N8188UDCLY	2.0	3.0	4.0	5.0	6.0	7.0	8.0	9.0
	TBM100-8188UDCLY TBM100-8188WUADCLT TBM100P8188UDCLT TBM100N8188UDCLY	2.0	3.0	4.0	5.0	6.0	7.0	8.5	10.0

羽绒板的使用说明

洗涤适合机洗羽绒服时，请将羽绒板正面朝上放入桶内，卡入盖板凹槽中。洗涤完成后，下压羽绒板，使其脱离盖板凹槽，然后从桶内取出。

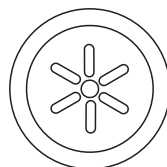

羽绒板

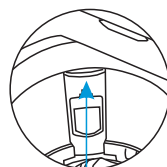

盖板凹槽



放置正确



盖板未放平

控制面板操作说明



本洗衣机羊毛洗程序已获得国际羊毛局 (The Woolmark Company) 授权。根据衣物标签上的洗护说明以及本洗衣机羊毛洗程序说明, 可以对可机洗羊毛产品进行洗涤。
洗衣机授权编号: M1542

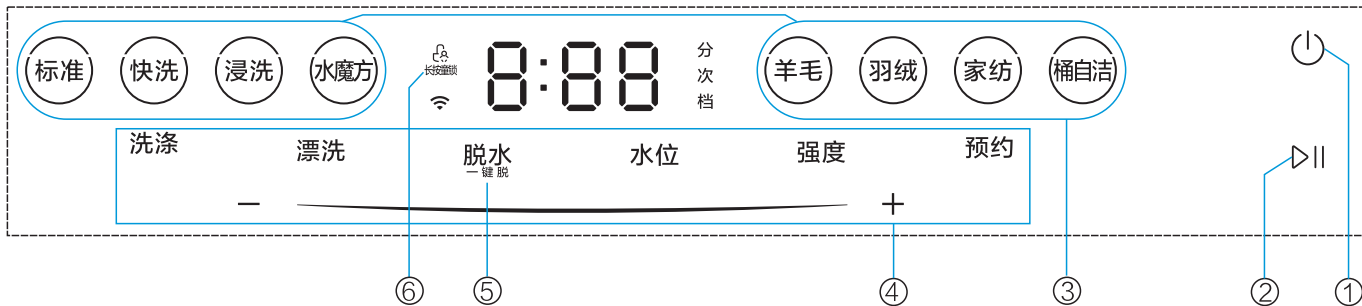

- 1.电源键: 长按此键可打开电源, 再次长按关闭电源。
- 2.启动暂停键: 接通电源后, 轻触此键, 即开始运行。运行中轻触此键, 即暂停运行。
- 3.洗衣程序键: 轻触需要的程序键即可选择。
- 4.选择完程序后, 可对洗、漂、脱参数及水位、强度、预约时间进行设定。例: 轻触洗涤键, 然后轻触“+”、“-”键或推拉滑动条可调整洗涤时间的长短。
- 5.一键脱: 打开电源后, 直接按脱水键, 然后按下启动键, 洗衣机即可运行单独脱水过程。
- 6.童锁键, 按下启动键后, 可长按童锁键3秒启动童锁功能, 如需解锁, 可再次按下即可。

备注: 控制面板显示以实际操作时为准。

控制面板操作说明

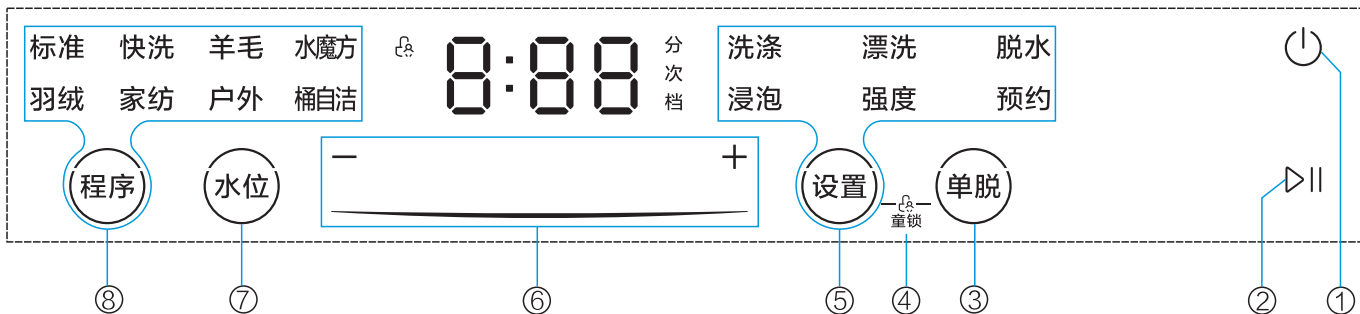

- 1.电源键：长按此键可打开电源，再次长按关闭电源。
- 2.启动/暂停键：接通电源后，轻触此键，即开始运行。运行中轻触此键，即暂停运行。
- 3.单脱键：按下电源键，然后按单脱键，最后按启动键，可对衣物进行单独脱水。
- 4.童锁键：按下启动键后，可同时按下设置键和单脱键启动童锁功能，如需解锁，可再次同时按下此二键即可。
- 5.按设置键可选择洗、漂、脱过程或浸泡、强度、预约，显示区会显示被选项的默认数值。
- 6.按设置键选定要调整的某一项后，可通过左右推拉滑动条或按“+”、“-”键调整其数值。
- 7.连续按下水位键，可调整洗涤水位的高低。按下水位键后，通过左右推拉滑动条或按“+”、“-”键也可调整水位的高低。
- 8.根据洗衣物的种类，按程序键选择所需的程序。

洗衣程序的操作

标准程序的操作

标准程序是最常用的洗衣程序。用户打开电源后，轻触启动/暂停键，标准程序即开始运行，并启动自动称重功能，自动设置洗涤水量。



1. 打开电源

2. 启动

注：如想使用其它程序进行洗涤，可参考控制面板操作说明进行操作。

洗衣程序的说明

- 标准程序，洗净能力强，适应性广，可适用于春、秋、冬季的使用。
- 快洗程序，用于洗涤少量不太脏的衣物，用时较短。
- 羊毛程序，用于洗涤适合机洗的羊毛衣物，最大洗涤量为2kg。洗涤时间不可选。
- 水魔方程序，适合洗涤衬衣，棉毛织物，可明显降低衣物缠绕。
- 羽绒程序，用于洗涤适合机洗的羽绒服。洗、漂、脱、水位参数均不可调。
- 家纺程序，适合洗涤床单、毛巾被等大件家纺类织物。洗涤能力强，增加运动浸泡。
- 户外程序，用于洗涤冲锋衣类户外衣物。
- 浸洗程序，用于需要先进行衣物浸泡再洗涤的情况。
- 桶自洁程序，用于洗衣机内外桶清洁的程序，定期运行此程序可清洁洗衣桶。运行桶自洁程序时，不能在桶内放置衣物或者其它洗涤物。
带有WiFi智能控制功能的机型，如打开电源时，桶自洁灯出现自动闪烁或点亮，表示洗衣桶需进行清洁，提醒用户运行桶自洁程序。如不想运行该程序，可选择其它程序运行，则自动取消提醒。

洗衣过程的操作

用户可以根据需要，设置洗、漂、脱的单独过程或过程的组合。具体操作如下：

单独洗涤的操作



漂洗

脱水



1. 打开电源

2. 使漂洗数值为零

3. 使脱水数值为零

4. 启动

洗涤+漂洗的操作



洗涤

漂洗

脱水



1. 打开电源

2. 选择洗涤时间

3. 选择漂洗次数

4. 使脱水数值为零

5. 启动

注：1. 其它洗、漂、脱过程组合可参考如上操作。

2. 带有设置键的机型，按设置键选择洗涤、漂洗、脱水后再进行数值设置。

其它功能的说明

童锁功能的说明

机型不同，童锁键有差异。启动后，长按童锁键3秒或童锁组合键启动童锁功能，再次按下即可解锁。具体操作如下：



- 洗衣机运转过程中，如门盖被打开，蜂鸣器会连续鸣叫，提示用户关上门盖。
- 当启动童锁功能后，如果门盖打开20秒以上，则认为有安全隐患，就强制排掉桶内的水，蜂鸣器蜂鸣，数码窗显示 **CL**。
- **CL**报警出现后，请关闭电源5秒后重启（其它键不起作用）。

超微净泡功能的说明

- 使进的水中带微小气泡，通过气泡破裂变化加速洗涤剂的溶解，使溶解更充分，达到减少洗涤剂用量的目的。
- 在洗涤、末次漂洗中会自动运行超微净泡功能，快洗、桶自洁程序无此功能。
- 在进水阶段，先先进水，达到一定水位后再进超微净泡水，直至达到设定水位。

智能配网介绍

整机上带有  标识的洗衣机设有WiFi智能控制功能，可以通过手机下载智能App实现远程操控。扫描下面二维码或进入 <http://manual.littleswan.com/> 网站，按照操作指引下载安装智能App软件并进行配网。



（小天鹅产品配网手册）

注意：

- 手机固件保持最新版本，并剩余足够的存储空间。
- 若家庭网络密码更改，请重新进行配网连接。
- 若洗衣机已经配网成功，App显示“已关机”状态，请点击App操作页面上的“开关”，启动洗衣机。

洗护用品投放说明

洗衣粉的使用说明

洗衣粉可直接投放在洗涤桶中即可。请按衣物量的多少和脏污程度合理投放，过量的洗衣粉会产生大量的泡沫溢出，给漂洗带来困难。

洗护用品的投放说明

请在洗衣开始前，打开洗护用品盒盖，对应投注口添加洗涤剂或柔顺剂，洗护用品的详细使用方法与使用量，请参考各品类的使用说明。

- 注：1. 洗涤剂和柔顺剂投放量不要超过洗涤剂盒内的MAX线标志。
2. 手动加水洗涤时，请将洗涤剂、柔顺剂直接投放内桶中。

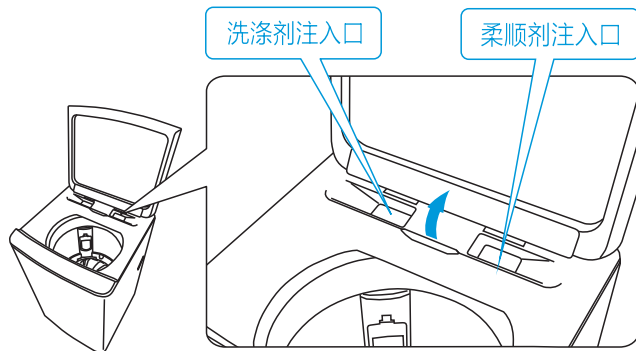

清洁保养

洗衣机的清洁

洗衣结束后，请拔下电源线插头，关闭自来水龙头，用干燥的软布擦拭洗衣机。若箱体脏污，请使用中性洗涤剂，不可用汽油、酒精等挥发性物品擦拭。

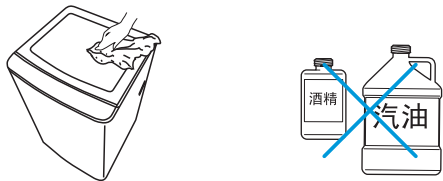

进水阀过滤网的清理

进水阀过滤网被污物堵塞后会引起进水不畅或不进水，应定期旋下进水管接头，用刷子将过滤网污物清理干净。

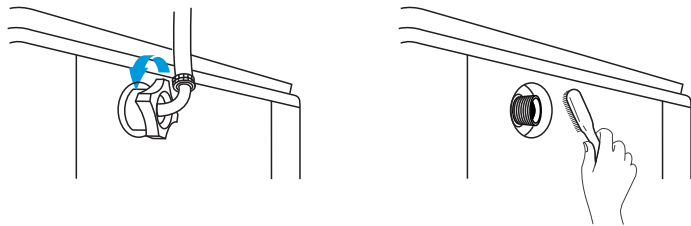

过滤网袋的清洁

洗涤过程中的部分绒絮会被收集到过滤网盒中，如绒絮积累过多，过滤效率会降低。请定期清理过滤网盒中的绒絮，具体操作方法如下：

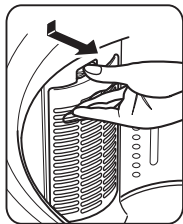

按下舌簧，向外拉出过滤网盒。

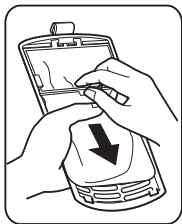

从过滤网盒内取出过滤网袋。

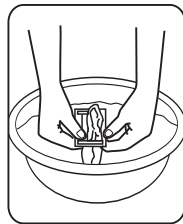

将过滤网袋反向拉出并清洗干净。

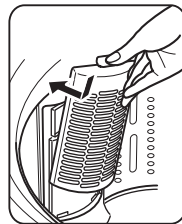

将装好过滤网袋的过滤网盒归位。

故障的诊断

洗衣机出现异常无法运行时，请进行下列检查并处理修正。

故障现象	检查事项
不进水	<ul style="list-style-type: none">- 是否停电或保险丝烧断。- 是否停水或水压太低。- 是否已将进水管接妥，且将水龙头打开。- 进水阀上的过滤网是否被污物堵塞。- 进水阀线圈是否损坏。（进水阀通电后有轻微电磁声，属正常现象）- 按下电源开关后，是否未按下[启动/暂停]键。
无洗涤	<ul style="list-style-type: none">- 是否停电或电源保险丝烧断。- 是否电源电压太低。- 进水量是否达到所需水位。（没达到设定水位，洗衣机不会工作）
排水异常	<ul style="list-style-type: none">- 是否已将排水管放下。- 排水管末端是否浸在水中或被密封在下水道中。- 排水阀座内橡皮密封圈是否被污物堵塞。- 排水管是否高于地面15厘米以上。- 延长排水管是否长于3米或直径过细。
脱水异常	<ul style="list-style-type: none">- 门盖是否关上。- 衣物是否挤在桶体一边或衣物放置过量。- 洗衣机是否放置不稳或倾斜放置（地面不平整）。- 电动机皮带是否过松。

下列现象并非故障

状态	原因
初次使用时排水管有水流出。	这是工厂性能测试时的残余水。
洗涤过程中补水。	洗涤过程中一旦水位下降，就会自动补水。
搬动洗衣机，机内有水声。	全自动洗衣机平衡结构中平衡液的声音。
脱水后，衣物没有完全甩干。	厚重的衣物会有脱水不均匀现象产生。
在脱水过程中，突然出现脱水终止，并出现进水、漂洗等洗衣现象。	洗涤物偏向一侧，安全开关启动，进行补水，搅拌运行，偏向消除后再脱水。连续修正三次未解除，蜂鸣器将会报警，此时只需打开门盖将洗涤物放平即可。



异常显示及处理

显示	原因	处理方法
E1	进水超时	1. 打开水龙头 2. 水压太低，设法加大进水量
E2	排水超时	将排水管放下或设法清理堵塞物
E3	门盖没关好	关上洗衣机门盖
E4	洗涤物偏在一边	把洗涤物均匀地放置在桶的四周
CL	童锁门开报警	关闭电源5秒后重开
其它	异常	1. 关闭电源5秒后重开 2. 报修

备注：E1-E4报警解除需按启动键。

规格及技术参数

整机型号	额定容量 (kg)	额定功率 (W)	外形尺寸 (宽X厚X高)mm	机器净重 (kg)	能效等级 (级)	洗涤噪声 dB (A) (声功率级)	脱水噪声 dB (A) (声功率级)
TBM90-8188UDCLY	9.0	390	550X565X965	39	1	≤54	≤60
TBM90N8188UDCLY	9.0	390	550X565X965	39	1	≤54	≤60
TBM90-8188WUADCLT	9.0	390	550X565X965	39	1	≤54	≤60
TBM100-8188UDCLY	10.0	390	580X595X995	41	1	≤54	≤60
TBM100-8188WUADCLT	10.0	390	580X595X995	41	1	≤54	≤60
TBM100P8188UDCLT	10.0	390	580X595X995	41	1	≤54	≤60
TBM100N8188UDCLY	10.0	390	580X595X995	41	1	≤54	≤60

注：1.额定电源为：220V~/50Hz，使用水压为：0.03-1.0MPa。

2.噪音测试程序的操作：选择“标准”程序，洗涤选择20分钟，脱水选择9分钟，水位设置8档，漂洗为默认。

能效测试程序的说明

- 全载能效测试程序的操作：1.轻触电源键 2.轻触程序键 5秒 3.轻触启动/暂停键
- 半载能效测试程序的操作：1.轻触电源键 2.轻触程序键 5秒 3.轻触水位键 4.轻触启动/暂停键

注：TBM90-8188WUADCLT、TBM100-8188WUADCLT机型全载第二步长按洗涤键5秒，半载切换需轻触水位键。

售后服务

- 本产品三包按照国家三包规定执行。
- 免费服务范围：一般家庭使用的全自动洗衣机，用户凭发票及包修凭证享有整机免费包修三年的服务。非家庭使用的洗衣机（如：洗衣房、洗浴中心、学校、部队、医院、公寓、酒店、招待所、企业等团体使用或营利用途），用户凭发票及包修凭证享有整机免费包修三个月，主要零部件（如：电机、电脑板、牵引器、离合器、电容器、电磁铁、电源开关、水位开关、臭氧发生器、气泡发生器、紫外线杀菌器、进水阀、排水泵、联动开关、线束）免费包修一年的服务。
- 对下列情况我们实行有偿服务：用户因使用、维护、保管不当而造成损坏的；因异常电压、火灾等外部原因损坏的；自行或非承担三包修理者拆动造成损坏的；超过“三包”有效期的；涂改发票或无购机发票和包修凭证的；包修凭证的产品型号和制造编码与所修理产品不符或涂改的；等外品销售的洗衣机（以正规销售渠道的发票为准）除不洗涤、不脱水或漏电故障外，不予包修；因不可抗力造成损坏的。
- 如需相关咨询和服务，请拨打全国服务热线：400-8228-228，我们将竭诚为您服务。

包修卡

型号：

机器编号：

用户姓名		地址			
购机商店		发票号		购买日期	
检修日期	检修记录		更换零部件	维修人员	客户确认

执行标准: GB12021.4 GB17625.1 GB4343.1 GB4706.24 GB/T 4288 GB4706.1 GB19606

TEL 400-8228-228

生产者：无锡小天鹅股份有限公司

生产者地址：无锡市国家高新技术产业开发区长江南路18号

网址：www.littleswan.com

版本号：V1.1

物料编号：16138000012201

合格证

检验员 合格

检验日期 见条形码