



进入了解更多

型 号: CLDC12

制造商: 上海科慕电器有限公司

生产址: 无锡市国家高新技术开发区长江南路 18 号

☎ 400-969-9999

🌐 www.colmo.com.cn

COLMO



PRO. Knowledge

目录

安全提示	01
产品简介	03
部件名称	
附件清单	
使用说明	04
配网设置	
主页面程序	
智联云程序	
系统与维护	
我的服务	
维护保养	07
清洁保养	
维修服务	09
异常现象自检	
环保清单	10
技术参数	11
技术参数	
能效参数	
安装指引	12
安装洗衣机	
安装步骤	
拆装附件	
调节底脚	
连接进水管	
放置排水管	
保修卡	16

安全提示

Tips

- 使用过程中，请重点关注安全警示内容，并运用生活常识谨慎操作。对因使用不当造成的损失，本公司不承担相关责任。
- 对无视安全警示内容，错误操作可能导致的危害或损伤程度，用下列图标进行分类说明。

⊘ 表示【禁止】的内容



禁止易燃物品



禁止潮湿区域



禁止明火

- 请勿自行修理、拆装洗衣机；
- 在洗衣、干衣过程中，隔热窗可能非常热，让儿童和宠物远离；
- 请勿在洗衣机上放燃着的蜡烛、蚊香或电吹风等发热源；
- 请勿将干冰、汽油或其它易燃易爆物品存放在洗衣机内；
- 严禁在洗衣机上坐放小孩或堆置重物；
- 擦拭时，请勿用水直接冲洗；
- 宠物和小孩可能爬入本机，每次使用之前检查本机；
- 您的洗衣机仅为宜机洗织物设计，禁止洗涤地毯；
- 切勿在一次洗涤中同时加入氯漂白剂、氨水或酸性物质；
- 请勿洗涤雨衣、渔衣等防水类衣物。
- 请勿在沼气池附近或含易燃易爆气体环境中使用洗衣机；
- 禁止洗涤沾有汽油、酒精等可燃性物质的衣物。

❗ 表示【强制】的内容



需要接地



需专业人员

- 儿童或老弱人士只有在监护人指导或帮助下方可使用本产品；
- 请定期清洁电源线插头，以防接触不良；
- 洗衣结束后，请拔出电源插头，拔出时勿拉扯电源线；
- 洗衣结束后，请务必关闭水龙头；
- 如果电源软线损坏，为了避免危险，请及时联系专业人员更换；
- 请使用220V，10A以上的有可靠接地的专用电源插座；

⚠ 表示【注意】可能造成轻伤或者财产损失的事项

- 请勿用湿手插拔电源线插头，以防触电；
- 请勿在潮湿、雨淋环境中使用，避免触电、起火等事故。

💡 表示【温馨提示】的内容

洗涤注意事项

- 如使用慧眼洗程序，当摄像头判断洗涤衣物中混有类似毛衣类衣物时，会进行短暂的提示，如与用户不进行人工干预，洗衣机将采用最优的洗护程序洗完衣物，为保护衣物会自动减低脱水转速，可能导致脱水不干属于正常现象；
- 请查看衣物标签，确认是否适合洗衣机洗涤；
- 洗衣时务必将硬币、钥匙等硬物取出；
- 将长带打结，纽扣扣好，拉链拉上并翻转至内侧；
- 易缠绕、易磨损及小件内衣、袜子请放入网袋中洗涤；
- 表面易起球衣物和长绒衣物，请翻转后再洗涤；
- 不同材质的衣物，易于褪色的衣物请分开洗涤；
- 洗涤前，请先查看衣物标签，洗涤剂的使用说明，合理使用适合机洗的无泡或低泡洗涤剂，当未使用自动投放洗涤剂时，需正确计算洗涤剂用量将有更好的洗涤效果；
- 衣物较少时，由于偏心保护，洗衣机可能不进行甩干，用户可暂停洗衣机后打开门，增加部分衣物并均匀分布后再进行脱水甩干；
- 禁止洗涤沾有汽油、石油、苯、辛纳水、酒精等化学品的衣服。

烘干注意事项

- 烘干前，请确认衣物的种类是否可以烘干，不同材质的衣物请分开烘干，同时检查水龙头是否打开并确保是冷水状态；
- 禁止烘干含有汽油、石油、苯、辛纳水、酒精等低燃点化学品的衣物；
- 烘干少量或轻薄衣物时，烘干时间可能会比设定时间缩短；
- 烘干结束，取出衣物时请注意不要触及筒壁，以免烫伤；
- 该机提供专用的羽绒服洗衣程序，可以选择特定的烘干功能，为了更好的烘干效果，建议烘干时放入重量控制在1kg以内；
- 选择婴儿服程序烘干时，烘干容量建议不要超过洗涤容量的一半。

产品简介

部件名称

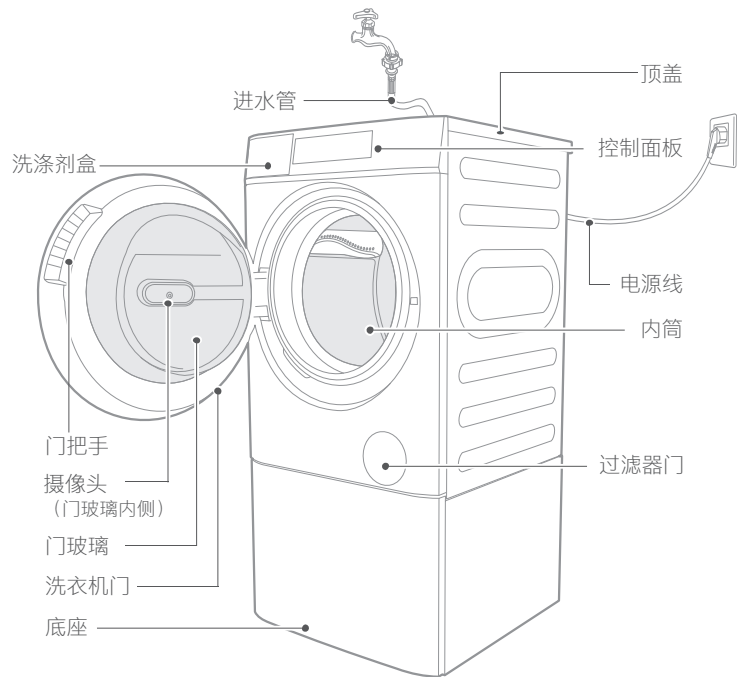

附件清单

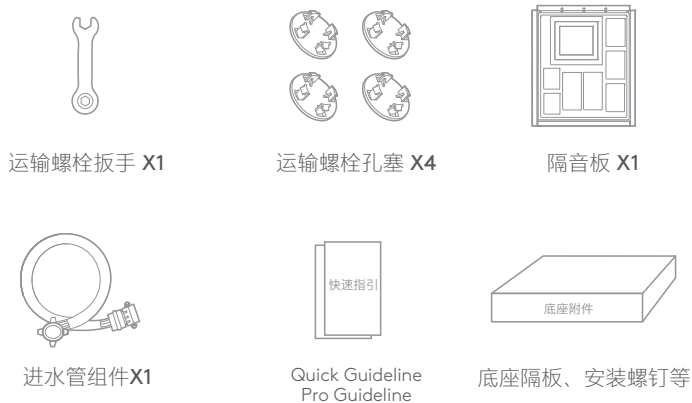

使用说明

联网设置

Tips

- 如果您将您的家电进行联网，将能使用更智能更丰富的功能，如慧眼洗。

下载美居APP

- 扫描下方二维码，下载美居APP，注册并登录。



下载美居，绑定设备

首次开机

- 开机后，请按屏幕提示进行WiFi配网。



Tips

- 通过点击“设置WiFi”键后的第二页面右下角的“跳过此步骤”，能放弃联网直接使用洗衣机。

非首次开机

- 屏幕向右滑动进入“系统&维护”界面;
- 轻触“WiFi”按键，选择有效网络并输入密码，完成WiFi设置。
- 根据屏幕左侧提示，可选择“手机绑定”。



使用说明

主页面程序

慧眼洗:慧眼洗是依赖于图像感知及神经网络算法进行深度学习、感知的智能洗涤技术，建议在联网的状态下使用，真正做到一键洗护；

护色:专用于鲜艳颜色衣物的洗护，靓丽更持久。

混合洗:针针对用户常用的多种材质衣物混合洗涤的需求而制定的洗涤程序，洗涤强度较“棉麻”弱，适合洗涤各类无需精细化洗护的织物。

棉麻:洗涤日常棉麻类耐洗衣物。

衬衫:有效的保护您的衬衫，避免脱水过多产生褶皱。

浸泡洗:运行浸泡一段时间，洗涤更彻底。

夜间清新洗:洗涤噪音更低，适合夜间洗涤。洗涤完成后将开启免打扰通风功能，让衣物持续清新（通风时间最长为8小时，过后将自动关机，期间用户可随时关闭通风功能）。

筒自洁:采用95°C高温抑菌洁桶（该程序不能洗涤任何衣物！）。

快洗15':适合洗少量不太脏的衣服,洗涤时长15分钟。

速洗30':适合洗少量不太脏的衣服,洗涤时长30分钟。

羽绒服:专门用来洗涤羽绒服的洗涤程序。

羊毛:洗涤标记有“可机器洗涤”的羊毛织物。

大件:洗涤厚重的衣物,例如:外套,毛巾等。

防过敏:采用60°C杀菌，可有效杀死部分过敏源，达到防过敏效果。

节能:在节能的状态下进行洗涤。

内衣:充分漂净衣物上的残留洗涤剂。

漂洗+脱水:针对用户只需要漂洗和脱水而设计的程序。

单脱水:脱水前需将衣物多余的肥皂水或漂洗水沥尽。

洗烘60':相对普通洗烘程序缩短时间，针对用户少量不脏衣服，更短时间内完成洗衣烘干过程。

单烘干:烘干前需将衣物多余的肥皂水或漂洗水沥尽，并将衣物控制在8kg以内。

户外服:适合洗涤户外面料的衣物。

少量快烘:针对少量衣物（1kg以内）进行快速烘干，因烘干时间固定，可能每次烘干的效果会有差异。

空气洗:通过加热产生中低温热风，并增加桶内湿度，以达到舒展衣物、去除异味的清新效果。

丝绸:洗涤丝绸类高档柔软丝滑的衣物。

收藏程序

可查看并使用您收藏的个性定制化程序。

智联云洗程序

智联云洗程序是COLMO为您提供的特色程序，联网的情况下可供下载使用。

系统与维护

可进行系统及维护管理设置（系统设置，手机绑定，系统升级，联系我们）

设置亮度:上下滑动进度条调整屏幕亮度。

设置音量:上下滑动进度条调整语音音量。

设置语音导航:点击“语音”，选择打开或关闭语音导航。

设置童锁:默认关闭状态，如已开启需在程序运行状态下“童锁”功能生效。

设置筒灯:打开方式同“语音”，默认关闭状态。

设置语言:本机销售中国市场，仅提供中文。

设置WiFi:默认关闭，开启WiFi后自动搜索信号源，待WiFi链接成功后显示手机APP链接，建议下载美居APP，体验更智能更方便的服务。

设置恢复默认:选择恢复默认后，机器将恢复为出厂设置，所有用户设定的参数及收藏的程序将丢失。

我的服务

可选择更贴心的增值服务

- 操作指引:查看本机电子说明书内容
- 一键报修:一键报修须在联网状态下使用，可以体验快速一键报修的服务
- 衣物标识:方便用户理解衣物上标识代表的意义
- 特色说明:用户可通过视频更生动的了解我们的智能洗衣机产品

维护保养

清洁保养

- 在您开始保养工作前, 请务必拔下电源线插头或切断电源, 关闭水龙头。
- 禁止使用具有挥发性质的清洗剂进行清洗洗衣机, 诸如酒精、汽油等。

洗衣机外壳及内筒的清洁和保养

- 可用稀释过的中性非研磨类洗涤剂清洁洗衣机外壳和内筒。
- 不能用尖利物品撞击洗衣机外壳。
- 切勿使用钢丝绒清洁内筒。

清洗进水阀

- 如打开水龙头后不进水或进水不足, 请清洗进水阀处的滤网。

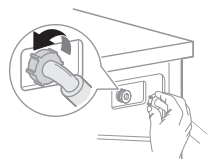

拧下洗衣机处进水管

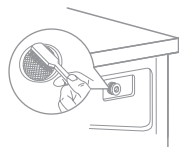

用毛刷清洗进水阀处过滤网

- 如果毛刷刷不干净, 也可以拔出过滤网单独清洗; 重新连接后, 缓慢打开水龙头, 检查确保不漏水。

紧急开门

- 遇到停电等情况不能正常开门, 而又需要开门的情况下, 请拉下紧急开门拉绳, 开启门后请把紧急开门拉绳复原。
- 机器在正常洗涤中禁止使用紧急开关拉绳, 如紧急需使用时, 建议将水位排至玻璃碗以下且待水冷却后再打开, 避免因筒内残留水过多, 高温状态流出可能造成烫伤危险。

紧急开门拉绳

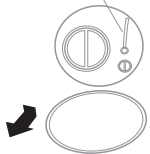

1. 打开过滤器门

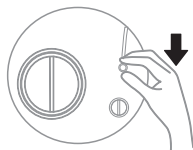

2. 拉下紧急开门拉绳

清洗洗涤剂盒和凹槽

Tips

- 清洗前请先确认洗涤剂、柔顺剂盒内是否有残留液, 防止洗涤液流出。
- 洗衣机挪动或维修前, 务必将分配器盒抽出放置于安全地点, 防止洗涤液倾倒出来。
- 禁止使用具有挥发性质的清洗剂进行清洗, 诸如酒精, 汽油等;
- 在清洗之前拔掉电源插头避免触电。

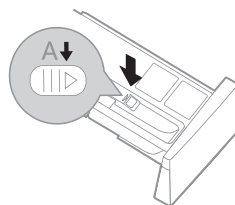

1. 打开洗涤剂盒, 自动缓慢弹出, 按压A处卡扣, 可将洗涤剂盒全部取出

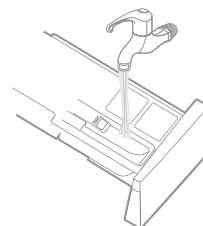

2. 打开洗涤剂, 柔顺剂盖, 用水清洁所有凹槽

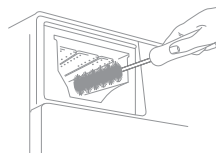

3. 清洗洗涤剂盒

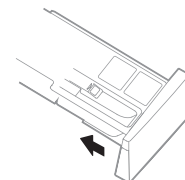

4. 将洗涤剂盖, 柔顺剂盖复原, 把抽屉推回到位

结冰及防冻处理

- 请确保你的洗衣机在0°C以上的环境中使用, 若在0°C以下环境中使用, 可能会损坏进水阀和排水系统。如果本机放置在0°C或以下的环境中, 则必须将其移动至室温环境中, 确保进水管, 排水管等部件没有结冰后方可使用。

维修服务

异常现象自检

Tips

- 当机器出现异常，请先按显示屏提示进行检查排障，如提示需要专业人员服务时，请按提示进行“一键报修”或拨打COLMO专属服务热线400-969-9999进行保修

异常的情况	请确认	对应方法
洗衣机无法启动		检查机门是否关紧 检查电源插头是否插好 检查供水龙头是否已打开 检查是否按了“启动/暂停”
机门打不开	机器的安全保护设计正在工作	关闭电源，重新开机 (等待机器安全后)
加热故障	NTC损坏、加热管老化	可以正常洗涤衣物，只是不能加热洗涤，应及时与维修部门联系
漏水	进水管或排水管连接不牢 房屋排水管道堵塞	检查并紧接水管；清理排水管，必要时请专业人员修理
指示灯或显示屏不亮	断电 电脑板故障 线束连接故障	检查是否停电，以及电源插头是否正确插接
料盒中有残留洗涤剂	洗衣粉受潮、结块	清洁、擦干料盒 使用液体洗涤剂或滚筒专用洗涤剂
洗涤效果不佳	衣物太脏 洗涤剂量不足	选择一个合适程序正确选择洗涤剂或专用机洗低泡沫洗衣粉
出现异常音振动大		检查运输螺栓是否已拆下 检查机器是否安装在坚固的水平面上 检查底脚是否调平 检查隔音板是否安装
摄像头异常		关机，重新接插电源，重新启动慧眼洗确认故障是否恢复
触摸屏无法操作		长按电源键关机后再开机确认触摸屏是否恢复正常

环保清单

产品中有毒有害物质或元素的名称及含量

部件名称	有毒有害物质或元素					
	铅(Pb)	汞(Hg)	镉(Cd)	六价铬(Cr(VI))	多溴联苯(PBB)	多溴二苯醚(PBDE)
箱体组件	○	○	○	○	○	○
排水管组件	○	○	○	○	○	○
弹簧/卡箍	○	○	○	○	○	○
标准件	○	○	○	○	○	○
电源线	X	○	○	○	○	○
滤波器组件	○	○	○	○	○	○
水位传感器	○	○	○	○	○	○
电容器组件	○	○	○	○	○	○
泵组件	X	○	○	○	○	○
扼流圈	○	○	○	○	○	○
顶盖组件	○	○	○	○	○	○
门部装	○	○	○	○	○	○
灯泡	○	○	○	○	○	○
减震器	○	○	○	○	○	○
浑浊度传感	○	○	○	○	○	○
变频器	X	○	X	○	○	○
接地线	○	○	○	○	○	○
加热管	○	○	○	○	○	○
桶组件	○	○	○	○	○	○
导线组件	○	○	○	○	○	○
控制系统	X	○	○	○	○	○

本表格依据SJ/T 11364的规定编制

○：表示该有害物质在该部件所有均质材料中的含量均在GB/T 26572规定的限量要求以下。

X：表示该有害物质至少在该部件的某一均质材料中的含量超出GB/T 26572规定的限量要求。

技术参数

产品型号	电源	额定功率 (W)	烘干功率 (W)	使用水压 (MPa)	产品尺寸 长x宽x高(mm)	重量 (Kg)
CLDC12	220V~50Hz	1850	1200	0.02-1	595x600x850	81
洗涤容量 (Kg)	烘干容量 (Kg)	排水方式	洗涤噪音 (dBA)	洗涤噪音 (dBA)		
12.0	8.0	上排水	44	66		

本洗衣机的羊毛洗程序已获得国际羊毛局 (The Woolmark Company) 批准, 根据本洗衣机羊毛程序说明, 可用于洗涤标有“可手洗”类羊毛服装产品。烘干及其它洗护要求请遵循衣物标签上的护理说明。洗衣机授权编号: MXXX:CLDC12



能效参数

能效等级	耗电量 (千瓦时/工作周期)	用水量 (L/工作周期)	洗净比
1级	0.810	74	1.10

- 此机型性能参数为“节能”程序参数, 温度调节至40度, 转速调节至1000转, 其他参数系统默认, 不调节; 噪音程序为“节能”, 温度调节至60度, 转速调节至1200转, 水位调节至低水位。

洗衣机执行标准:

- GB4706.1 GB4706.24 GB4343.1 GB17625.1 GB19606 Gb12021.4 GB4706.20

产品合格证

检查结论: 合格
 检查员号: 检验员A1
 检查日期: 见条形码

安装指引

安装洗衣机

- 本产品不建议用户自行安装使用, 到货可拨打免费安装热线预约安装;
- 在安装洗衣机之前, 选择有下列特点的场所:

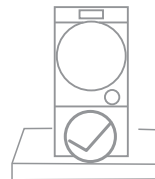

坚实平整的地面

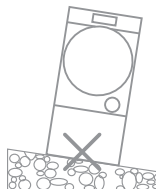

倾斜的地面

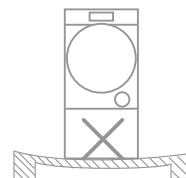

不平稳的地面

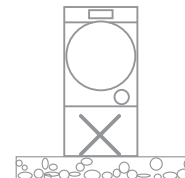

泡沫底垫

Tips

- 必须保证洗衣机不要压住电源线。

安装步骤

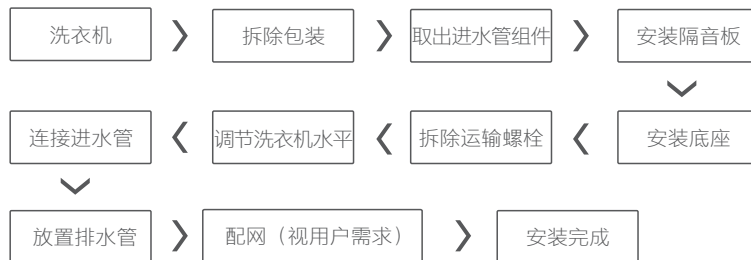

拆装附件

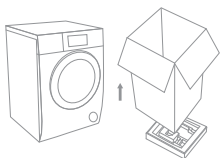

拆除包装箱、泡沫



安装隔音板

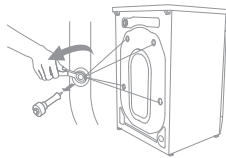

拆除运输螺栓（4颗）

- 该机器的包装材料可能对儿童有危害性。请妥善处理，以免让儿童轻易接触。
- 在使用洗衣机之前，必须从本机背面拆除运输螺栓，拆除后需用运输螺栓孔塞堵住孔口。

调节底脚

Tips

- 调平洗衣机可以减少噪音和震动，请务必在使用前将洗衣机调平。

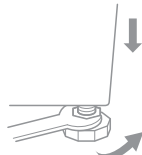
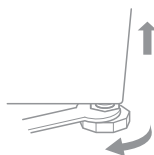
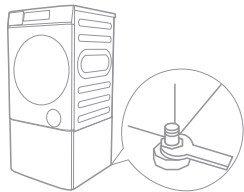

连接进水管

Tips

- 不要直接在洗衣机专用水龙头的转接头上安装连接座。如果用户已有洗衣机专用水龙头，为防止脱落漏水，请拧下转接头后，再将进水管连接座的螺钉固定安装在水龙头螺纹上方。
- 安装完毕后，打开水龙头，检查是否漏水。

1 水龙头的选用

请选用合适的水龙头，水龙头的出口端面要平整，以免漏水。



16mm以上



出口端面



转接头



正确的安装

2 进水管与水龙头的连接

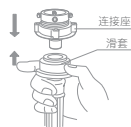

下压滑套取下连接座

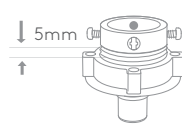

旋松连接座上的螺母

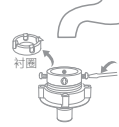

旋松连接座上的四个螺钉并套在水龙头上

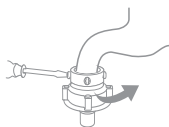

紧固连接座上的四个螺钉旋紧紧固螺母

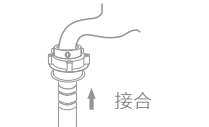

下压滑套，插入连接座，
放开滑套，完成连接



关闭水龙头，下压滑套，拔出进水管即可

3 进水管与洗衣机的连接

- 将进水管的另一端旋紧在洗衣机进水阀接头。
- 旋紧紧固螺帽。

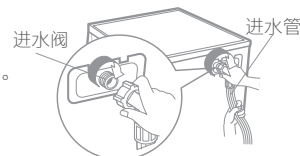

放置排水管

Tips

- 如果排水管太长，不要强行将其塞入洗衣机中，可以切除多余长度，并将转接头取下，安装在切口处
- 如果排水管长度不够，需要延长排水管，请联系客户服务中心订购

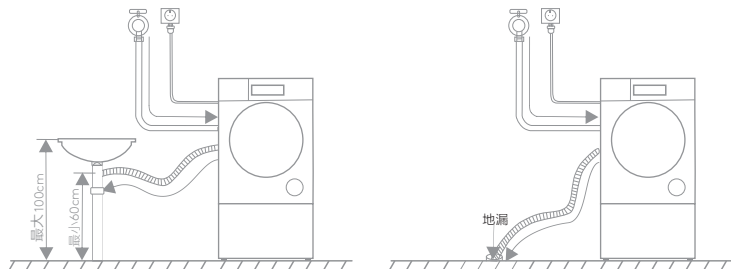

a.连接在水槽下方分支

b.连接在地漏

声明

- 本资料上所有内容均经过认真核对，如有任何印刷错漏或内容上的误解，可向本公司咨询。产品若有技术改进，会编进新版手册中，恕不另行通知。产品外观、颜色如有改动，以实物为准。



保修卡

COLMO

相关信息（用户填写）

用户姓名		发票号码	
购买商店		购买日期	
产品型号		产品编号	
当地维修网点电话			

维修记录

维修日期	
故障内容及处理情况	
维修单位	
维修人员签名	

服务承诺

- 1 本产品三包按照国家三包规定执行。
- 2 免费服务范围：一般家庭使用的滚筒洗衣机，用户凭发票及包修凭证享有整机免费包修三年的服务。
主要零部件（如：电机、滤水器、排水泵、程控器、排水阀、电磁阀、水温传感器、门开关、门锁）免费包修三年,BLDC电机10年包修的服务。
- 3 对下列情况我们实行有偿服务：用户因使用、维护、保管不当而造成损坏的；因异常电压、火灾等外部原因损坏的；自行或非承担三包修理者拆动造成损坏的；超过“三包”有效期的；涂改发票或无购机发票和包修凭证的；包修凭证的产品型号和制造编码与所修理产品不符或涂改的；等外品销售的洗衣机（以正规销售渠道的发票为准）除不洗涤、不脱水或漏电故障外，不予包修；因不可抗力造成损坏的。
- 4 如需相关咨询和服务，请拨打全国服务热线。

售后服务热线: 400-969-9999

在购买本公司产品时，请立即填写此保修卡请妥善保管保修卡，消费者不必将其寄回本公司维修时请携带保修卡及有效发票正本。