

**TOSHIBA**

使用说明书

净水机

TS500-01

监制商：**东芝生活电器株式会社**

制造商：佛山市美的清湖净水设备有限公司



400-822-9088 **24h** 服务热线 **免长途**



通讯地址：佛山市顺德区北滘镇广教社区居民委员会广东路68号1号厂房二楼之二  
邮政编码：528311

版本号：201808(A版)  
物料编码：16163200003282

使用前请仔细阅读本说明书，并妥善保管

# 前言

## Dear user

尊敬的用户：

感谢您使用东芝公司的产品！

为了您正确使用本净水机产品，请在产品安装和使用前仔细阅读本说明书，并妥善保管以供日后参考。

您所使用的是东芝净水机产品，为确保您的健康饮食，请根据滤芯使用时间及滤芯使用寿命提示情况，定期更换滤芯。活性炭出水不能直接饮用，建议用于洗菜、洗碗等；浓缩水可回收利用，用于家庭用水。

若长时间不使用本产品，请关闭电源和三通球阀。再次使用时，应先放水3-5分钟才能正常使用。为使您的净水设备保持最佳运行状态，确保饮用水安全，售后服务网点会定期预约提醒您更换滤芯或者您联系当地。

# 目录

## 安全警示

禁止、强制、注意	01
----------	----

## 产品简介

部件名称	03
配件清单	03
操作面板	04

## 使用说明

操作指引	05
滤芯配置	07
滤芯更换	08

## 清洁保养

注意事项	09
日常保养	10
保养步骤	11
零部件保养说明	13

## 安装说明

安装注意事项	15
整机安装	16
水路安装示意图	17
整机调试	18

## 服务指南

产品参数	19
水处理工艺图	20
电器原理图	21
故障自检	22
环保清单	23
保修卡、服务承诺	
产品满意程度	

# 安全警示

## ⚠ 注意

为保证使用安全，避免对您和他人造成伤害和财产损失，请您务必遵守以下安全注意事项，不遵守安全警告而错误使用可能导致事故发生。

## 🚫 表示【禁止】的内容



禁止阳光照射



禁止易燃物品



禁止潮湿区域



禁止湿手触摸

- 避免存放于强烈阳光照射的地方，易造成产品部件老化；避免将产品储存或暴露在0℃以下的环境中。
- 附近有强磁器具，可能引起火灾、产品损坏或电路故障；潮湿或多尘的区域，可能引起电路损坏。
- 请勿在产品上放置重物。
- 请勿让幼童操作、接触、靠近或攀爬产品，儿童及智力障碍人士应在监护者协同下使用。
- 切断电源时，请勿直接拉拔电源线，以防拉断；请保持电源插头清洁，勿用湿手插拔电源插头；请不要使用升压变压器连接到电源插头。
- 请勿将易燃、易挥发性物质靠近本机。
- 请勿将产品接触或靠近热源、明火。

## ⚠ 表示【强制】的内容



需要专业人员

- 若电源软线损坏，为了避免危险，必须由制造商、其维修部或类似部门的专业人员更换。避免挤压、折叠、打结或损坏电源线。
- 必须由专业人员安装或移装，自行拆卸产品上的零部件容易损坏产品或发生触电危险，自行移动和搬运容易操作不当，引起机器损坏。

- 当进水不符合市政自来水标准（包括水中泥沙含量大、余氯超标等情况）时，应在本产品前加装预处理装置。
- 本产品最佳工作压力为0.1-0.4MPa，低于或高于此水压时，请相应安装增压或减压装置。
- 出现故障时，迅速切断电源、水源并联系当地经销服务网点或全国服务热线400-822-9088。
- 环境温度较低时，流量将有所减少，此为滤芯固有特征。
- 定期清洗和更换滤芯。
- 请务必使用本公司提供的配件。
- 产品在制水时，会有轻微振动和噪音，属正常现象。
- 本产品仅限于室内安装，安装的周围1.5米范围内有应有可靠的地漏，以避免产品可能漏水因排水不畅而造成的损失。
- 若长时间不使用本产品，请关闭电源和三通球阀。再次使用时，应先放水3-5分钟才能正常使用。

## ⚠ 表示【注意】可能造成轻伤或者财产损失的事项

- 遇停水或管道维修时，请切断电源和关闭三通球阀。恢复供水时，请打开其他水龙头排净泥沙后再打开三通球阀，否则大量泥沙可能导致滤芯堵塞。

## 产品简介

### 注意

- 本产品用于对市政自来水进行过滤净化，反渗透出水水质符合《生活饮用水水质处理器卫生安全与功能评价规范——反渗透处理装置》（2001）的要求，活性炭出水水质符合《生活饮用水水质处理器卫生安全与功能评价规范——一般水质处理器》（2001）的要求。
- 本产品过滤出的纯净水建议用于饮水（煲汤、煮饭、泡茶等）。
- 活性炭出水不能直接饮用，建议用于洗菜、洗碗等；浓缩水可回收利用，用于家庭用水（洗衣、拖地等）。

### 部件名称

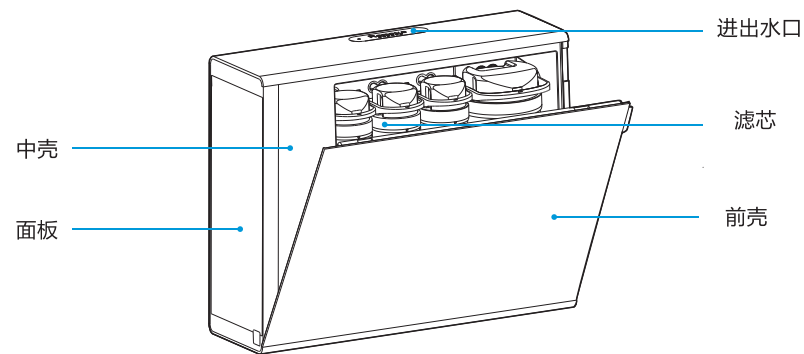

图片仅供参考，实际滤芯规格及顺序以实物为准。

### 配件清单

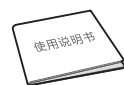

说明书 X1



1/4英寸PE管 X1

内含：  
• 水龙头1套  
• 进水球阀1个  
• 2分接口卡销8个



水龙头附件盒 X1

## 操作面板

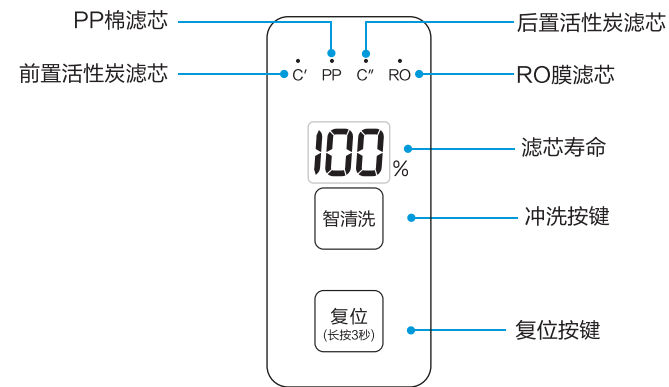

因机型不同按键图标有所区别，请以实际机型为准。

# 使用说明

## 操作指引

### ⚠ 注意

安装操作需由当地经销服务网点的专业人员进行。

### 首次使用说明

- 1 拨打400-822-9088预约净水机安装。
- 2 安装师傅按照保养与维护章节第15页步骤进行整机安装、冲洗、调试。
- 3 用户可正常使用净水机。

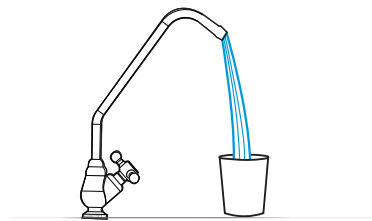

### 开机

- 1 打开三通球阀，然后插上电源。
- 2 整机默认上电，滤芯指示灯亮起。

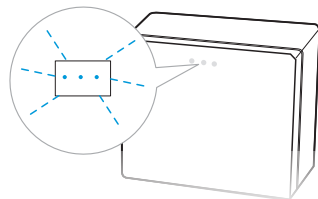
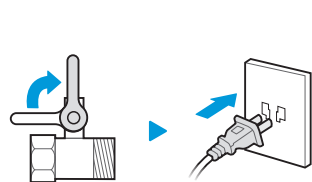

### 关机

- 1 关闭三通球阀，然后拔掉电源。

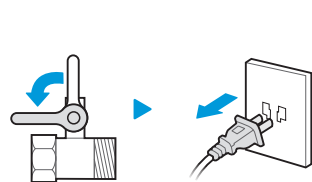

### 取水

打开水龙头，刚开始会有微量黑水产生，属于正常现象。

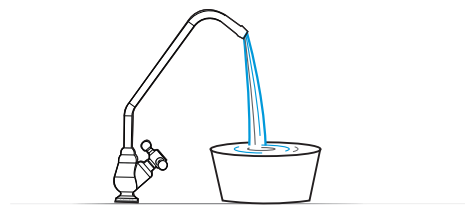

### 智清洗

轻触 [智能洗] 按键，系统对滤芯进行冲洗，60秒后结束冲洗；如果在60秒内再次轻触 [智能洗] 键，则停止冲洗。如果在系统自动冲洗状态下轻触 [智能洗] 键，则无效处理。

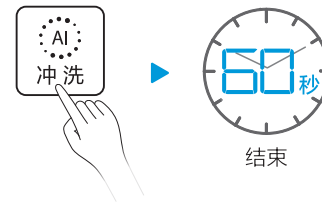

### 制水保护

当净水机连续制水超过两个小时，机器会强制停水保护，滤芯指示灯闪烁。拔下电源重新上电可恢复正常工作。

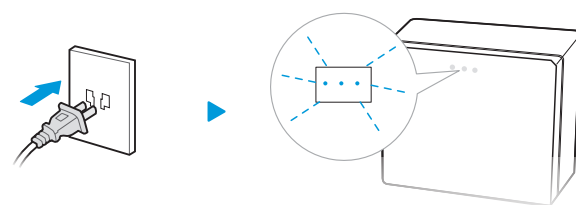

## 滤芯配置

序号	滤芯名称	建议寿命	作用	数量
1	PP棉滤芯	4-6个月	对原水进行粗滤，拦截原水中的肉眼可见物。	1支
2	前置活性炭滤芯	6-12个月	吸附水中异色、异味、余氯基部分有机物（三氯甲烷、四氯化碳）。	1支
3	反渗透膜滤芯	24-36个月	理论过滤精度达到0.0001-0.001微米，可拦截水中的有机物（三氯甲烷、四氯化碳）、重金属（砷、铅、铬等）。	1支
4	后置活性炭滤芯	6-12个月	有效改善水的口感，吸附水中的异色异味。	1支

### 特别提示：

- 有机物、重金属的加标试验按照《卫生部涉及饮用水卫生安全产品检验规定》（2001）的要求进行试验。
- 滤芯使用周期不是质量保证期限，是以原水符合生活饮用水国家标准，以一般家庭正常用水为基准的理想滤芯使用周期。
- 滤芯的保养周期是预计期，因使用地域、水质、使用量及季节不同而导致实际使用周期有所不同（以当地经销服务网点建议为准）。只有适时更换滤芯才能喝上纯净的水。

### 监制商：东芝生活电器株式会社

滤芯生产企业：佛山市麦克罗美的滤芯设备制造有限公司

滤芯生产企业地址：佛山市顺德区北滘镇广教社区居民委员会林港路19号樱花工业园B区

公司名称：佛山市美的清湖净水设备有限公司 / 佛山市麦克罗美的滤芯设备制造有限公司

公司地址：佛山市顺德区北滘镇广教社区居民委员会广乐路68号1号厂房二楼之二  
佛山市顺德区北滘镇广教社区居民委员会林港路19号樱花工业园B区

备注：具体产品的公司名称及地址以产品的卫生许可批件为准

## 滤芯更换

### △注意

滤芯更换必须由本公司指定工作人员完成（通过当地经销服务网点、东芝官方旗舰店购买滤芯更换）。

- 1 当某滤芯寿命显示为 ，说明有滤芯寿命到期情况，请联系东芝服务。
- 2 首先关闭三通球阀，然后拔掉电源。
- 3 提起滤芯把手并取出滤芯，更换滤芯时先把滤芯下部插进凹槽，再把顶部往前推，按下把手，直到“啪”一声确认卡紧。

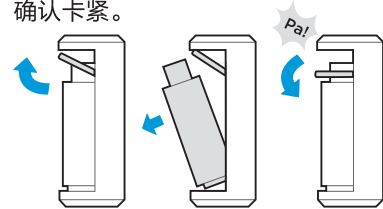
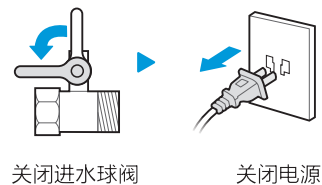
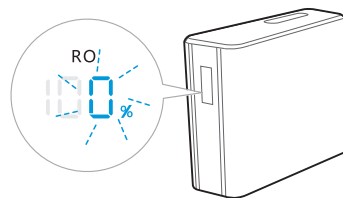

- 4 更换滤芯后，重新通水通电，长按显示板上面的复位键3秒进行复位。

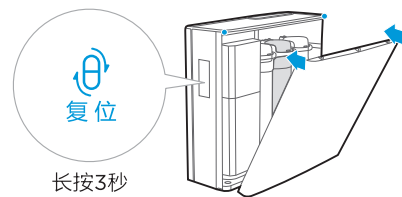

## 清洁保养

### 注意事项



禁止非专用刀切PE管



禁止管路漏水

- 检查产品各项功能是否正常运行。
- 检查产品管路是否漏水（进水三通、外接PE管、内部接头等）。
- 检查关键零部件是否已达到保养周期，并及时维护更换，使用两年左右的接头、PE管应检查是否变形、老化以确定是否需要更换。
- 更换新滤芯需冲洗10~20分钟，直至出水端没有黑水。
- 与穿板快接连接的PE管是否切除（需切除20cm）重新插入连接。注意保证PE管插入深度15~17mm，安装前测量PE管，并在PE管上打点标记后再插到机器内，插入深度要到达黑点的位置。
- 切PE管必需使用专用的切管刀，不允许PE管出现斜口、批锋等现象。

### 日常保养

#### △注意

为保障产品正常运行，避免保养不当出现故障，危害到饮水安全，净水设备在日常使用过程中都需要保养。



避免阳光直射



避免潮湿区域



避免零摄氏度运行



禁止强挥发性溶剂清洗

- 本产品由我司专业人员定期上门保养及更换滤材，以保证出水品质。
- 产品清洁保养时请不要使用肥皂、洗涤剂、稀释剂、汽油、酒精等强挥发性溶剂，否则可能造成裂纹、划伤和变色。
- 请勿直接洒水清洗机器。
- 检查产品周边是否有积水，判断是否漏水。
- 检查产品出水水龙头是否滴漏。
- 检查产品浓缩水管是否固定不松动。
- 长时间外出前，检查产品电源与进水开关（三通球阀）是否关闭。
- 不要将产品侧放、卧放、倒放。
- 不要将产品接头、管道随意自行改动。
- 当进水温度低至0℃时，要关掉进水阀并将净水机内的水排空，防止结冰冻裂。
- 不要自行拆装更换滤芯。
- 不要将产品和管路暴露在阳光直射处。
- 应使用随机器附带的新软管组件，旧软管组件不能重复利用。

## 保养步骤

### △注意

为使您的净水设备保持最佳运行状态，确保饮用水安全，售后服务网点会定期预约提醒您（或者您联系当地售后服务网点）对设备进行保养和更换滤芯。为保证服务质量，请您对我们的服务保养进行监督（“保养”所指的合义为：检查、维护、清洗、更换）。

- 1 检查机器各功能运行正常，机器断电并关闭水源。

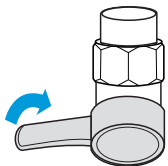

关闭进水球阀

- 2 检查机器整体外观是否变形，壁挂式安装应检查壁挂吊板、螺钉是否松动。



- 3 检查机器关键零部件的连接逐个用力将连接处的PE管顶一下，确保PE管插到位。

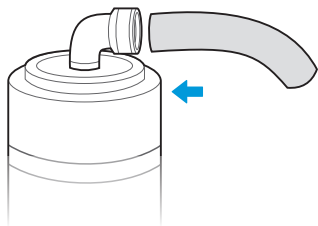

- 4 用干净抹布擦洗产品内部构件、壳身，建议做到无灰尘异物等。

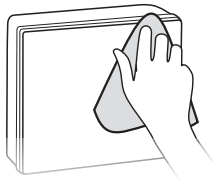

- 5 更换滤芯，根据滤芯使用时间及滤芯使用寿命提示情况（根据产品的功能）判定是否需要更换滤芯，如需更换，需先征求用户意见。

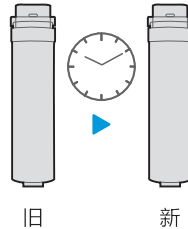

旧

新

- 7 检查水质或口感

更换RO膜：对水质进行TDS测试。

更换其它滤芯：用自带一次性杯子接一杯水试喝，用口感来确定出水没有问题。



- 6 接通水源，使产品正常出水，并用干爽的纸巾检查各连接处是否有漏水现象。

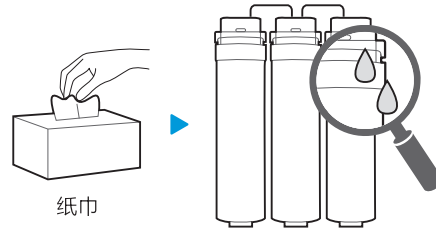

纸巾

- 8 工作完成后，帮用户清洁打扫，确保用户家卫生情况良好。

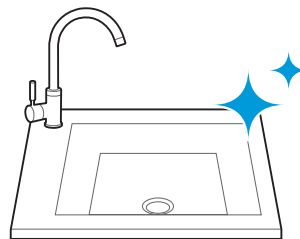



## 零部件保养

### 注意

为了更好地保证本机处于良好的运行状态，下表列出关键部件的清单，这些部件在使用过程中，会因为堵塞、饱和、老化等原因，逐步丧失原有的效能或特性，会导致设备出现安全隐患，请您及时保养、维护、更换。

序号	类别	名称	图片	失效原因	保养周期
1	耗材	滤芯		堵塞、饱和	依据各地区水质定期保养更换
2	电控类	电控板		疲劳、老化	36个月
3	电控类	水泵		疲劳、老化	36个月

序号	类别	名称	图片	失效原因	保养周期
4	电控类	高压开关		疲劳、老化	30个月
5	电控类	废水电磁阀		疲劳、老化	30个月
6	电控类	进水电磁阀		疲劳、老化	30个月

序号	类别	名称	图片	失效原因	保养周期
7	电控类	开关电源		疲劳、老化	30个月
8	管件	压力罐球阀		疲劳、老化	36个月
9	管件	PE管		老化	36个月

序号	类别	名称	图片	失效原因	保养周期
10	管件	三通球阀		疲劳、老化	36个月
11	管件	快接接头		疲劳、老化	36个月
12	配件	鹅颈水龙头		疲劳、老化	36个月

# 安装说明

## 安装注意事项

### 注意

净水设备的安装由当地服务网点的专业人员进行，非专业人员安装可能会导致产品漏水、漏电、起燃等故障，危害到您的财产安全，为保障产品正常运行，请您选择服务网点的专业人员进行安装，安装过程中安装人员应做到“十注意、十不要”。



避免阳光直射



禁止非专用刀切割



禁止PE管打折

- 注意确认水源，产品使用范围：市政自来水，或符合GB5749-2006要求的水源。
- 注意确认进水端水压，水压范围0.1~0.4MPa，高于/低于此水压必须安装减压/增压装置。
- 注意确认安装环境温度，产品使用温度范围4~38℃，请勿将本产品安装在环境温度和水温可能高于40℃的地方。
- 注意产品安装位置，选择安装在橱柜、阳台等水源进水处，严禁安装在阳光直射处或会被雨水淋到处。
- 注意检查用户连接净水机管路是否合理、是否老化。
- 注意确认水龙头附件包完好，不齐全不可安装。
- 注意保证PE管插入深度15~17mm，安装前测量PE管，并在PE管上打点标记后再插到机器内，插入深度要到达黑点的位置。
- 注意检测出水水质TDS值。
- 注意告知用户产品日常使用与保养注意事项。
- 不要使用非东芝配件。
- 不要漏检三通球阀的密封性，确认没有渗水或漏水。
- 不要将产品（包括压力罐）侧放、卧放甚至倒放。
- 不要使用未冲洗的滤芯（滤芯冲洗时间10~20分钟）。
- 不要用非切管刀或者其他工具切割PE管。
- 请勿将本产品安装在环境温度和水温可能低于0℃的地方。
- 本机器1.5米范围内需要一个220V的固定式电源插座，请确保电源插座及适配器位于室内干燥处，以防潮湿对产品的影响。
- 不要在接头漏水时只更换接头卡爪，必须更换整个接头。
- 不要遗漏任何一个接头卡销。
- 不要将管路处于打折状态。
- 不要将废水管随意插入用户的下水道，必须用扎带固定排水管。

## 整机安装

### 注意

安装操作需由当地经销服务网点的专业人员进行。

### 安装

- 把产品从包装箱取出放在厨房水槽下方位置。
- 把三通连体球阀取出，安装在自来水管上。
- 按照水路安装示意图进行管路连接和水龙头安装。
- 浓缩水可直接排到下水道或回收利用。

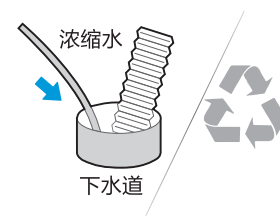
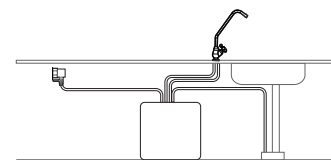
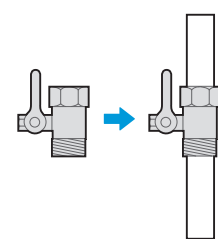
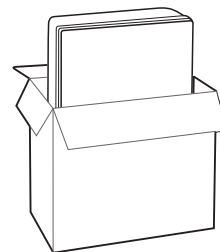

### 冲洗

- 新的前置和后置活性炭滤芯使用前，冲洗15分钟后方可正常使用。
- 打开水龙头放水30分钟。
- 关闭水龙头待机1小时后打开水龙头放水30分钟。

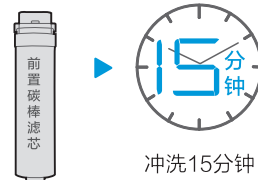

冲洗15分钟

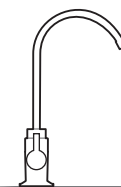
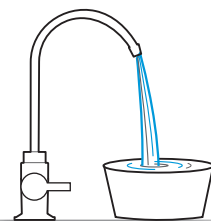

## 水路安装示意图

### ⚠️注意

手册中部分图表与实物存在差异，具体以实物为准。

### 安装主要物品与设备

1 主机 2 水龙头 3 进水球阀 4 下水道

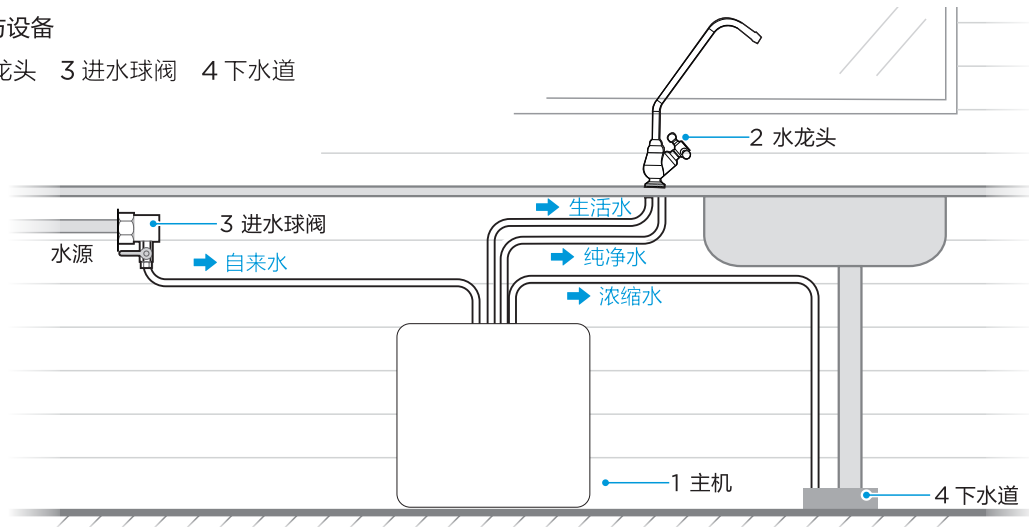

### 安装所需物品



## 整机调试

### ⚠️注意

首次安装使用本机时，打开水龙头正常制水两小时，再关闭水龙头静置2小时后正常制水1小时，以保证机器出水卫生安全。

1 首先打开三通球阀，然后插上电源，整机默认启动。

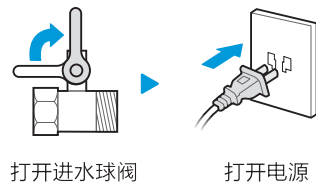

2 关闭水龙头，等待60秒，检查机器的浓缩水是否停止。

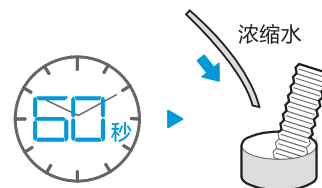

3 一切确认无误后，可以安全使用。

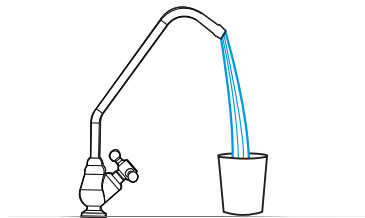

## 服务指南

### 产品参数

由于产品改良，下述参数可能有所更改，以产品铭牌为准。  
净水流量为环境温度 $25 \pm 2^{\circ}\text{C}$ ，水温 $25 \pm 1^{\circ}\text{C}$ ，进水压力 $0.24 \pm 0.02\text{MPa}$ 条件下测得。

型号	额定总净水量	额定电压	额定总功率	净水流量	RO膜工作压力	进水压力	工作压力	适用水质	卫生许可批准文号
TS500-01	反渗透出水: 2000L 活性炭出水: 2000L	220V~/ 50Hz	60W	反渗透出水: 1.25L/min 活性炭出水: 2L/min	0.4-0.8 MPa	0.1-0.4 MPa	0.1-0.4 MPa	市政自来水	粤卫水字[2018]-05- 第S0096号

### 水处理工艺图

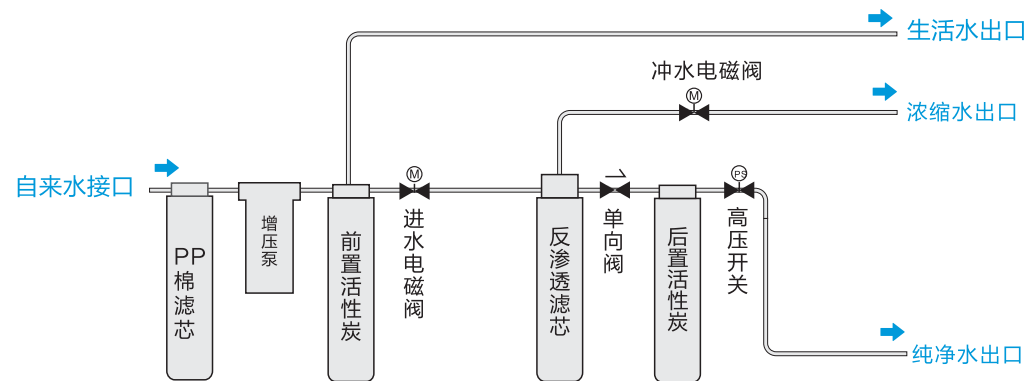

## 电器原理图

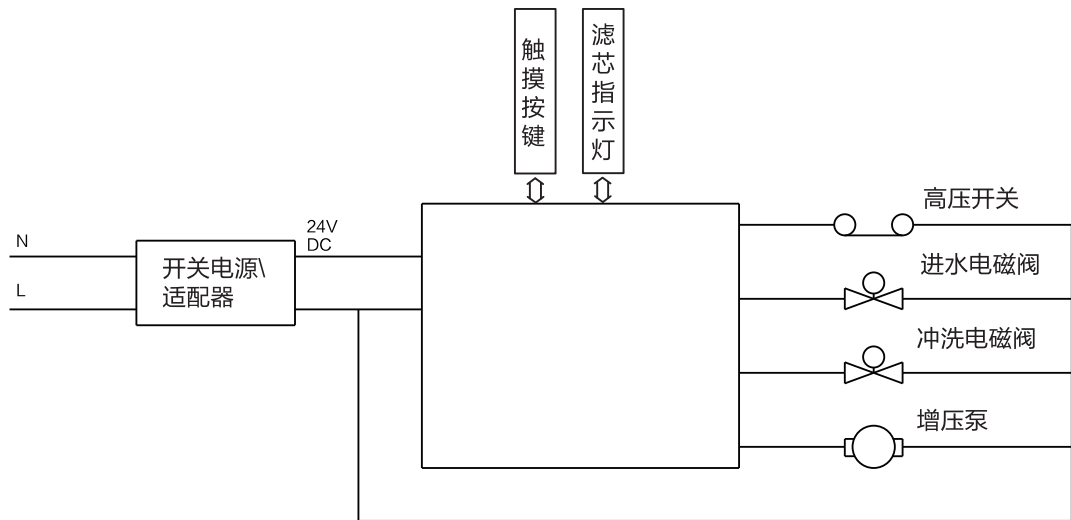

## 故障自检

### ⚠️注意

以下为常见异常的判断与检查，若简单处理无法排除，请送维修网点或拨打客服热线进行咨询。请不要自行拆卸修理，以免发生危险或者对净水机造成损害。

- 净水机在净化过滤过程中，水泵工作会有轻微的噪音发出，请用户放心使用。
- 使用过程中如有疑难故障，请参照以下方法排障，如无法解决故障，请联系当地经销服务网点。

全国服务热线  
400-822-9088

现象	可能原因	排除方法
净化水出水量下降异常	• 滤芯被堵塞	• 需要冲洗或更换滤芯。
	• 滤芯没有及时更换，超出使用时间	• 需要更换滤芯。
出水水质差	• 球阀或水龙头没有完全打开	• 检查进水球阀或水龙头是否完全打开。
	• 滤芯失效	• 请与当地经销服务网点联系，及时更换。
	• 长期停用（超过3天）	• 打开饮用水水龙头开关，冲洗3-5分钟。
漏水	• 水源水质差	• 确认水源为市政自来水。
	• 部件损坏	• 请切断水源、电源并拨打全国统一服务热线400-822-9088报障。
更换滤芯之后不出水	• 气堵	• 更换滤芯时先断电，再断水，更换之后，先通水再通电。
自来水停水后重新通水，打开净水龙头不出水	• 气堵	• 先通水再通电，打开饮用水水龙头开关冲洗3-5分钟，如无法解决请联系当地经销服务网点。

## 环保清单

### 提示

环保清单中零部件包含不同产品型号的部件，具体以实物为准。

### 产品中有毒有害物质或元素的名称及含量

零部件名称	中国RoHS管控制物质或元素						备注:
	铅(Pb)	汞(Hg)	镉(Cd)	六价铬(Cr(VI))	多溴联苯(PBBs)	多溴二苯醚(PBDEs)	
内外部塑料件总成	○	○	○	○	○	○	备注: 1.“○”表示中国RoHS管控制物质或元素在该部件所有均质材料中的含量均在GB/T26572规定的限量要求以下; 2.“X”表示中国RoHS管控制物质或元素至少在该部件的某一均质材料中的含量超出GB/T26572规定的限量要求; 3.以上清单中所包含零部件依据不同产品型号略有不同,具体以实物为准; 4.本产品在正常使用情况下,环保使用期限为10年,建议使用一定年限后更换新机。
球阀	X	○	○	○	○	○	
尼龙扎带	○	○	○	○	○	○	
尼龙钉	○	○	○	○	○	○	
五金小件	○	○	○	○	○	○	
压力罐	X	○	○	○	○	○	
包装件	○	○	○	○	○	○	
钢化玻璃面板	○	○	○	○	○	○	
显示板	X	○	○	○	○	○	
电源板	X	○	○	○	○	○	
电源适配器	○	○	○	○	○	○	
漏水保护检测板	○	○	○	○	○	○	
电磁阀	○	○	○	○	○	○	
水泵	○	○	X	○	○	○	
有刷直流泵	○	○	○	○	○	○	
流量开关	○	○	○	○	○	○	
连接线	○	○	○	○	○	○	
水压开关	X	○	○	○	○	○	
水位传感器	○	○	○	○	○	○	

零部件名称	中国RoHS管控制物质或元素						备注:
	铅(Pb)	汞(Hg)	镉(Cd)	六价铬(Cr(VI))	多溴联苯(PBBs)	多溴二苯醚(PBDEs)	
微动开关	○	○	○	○	○	○	备注: 1.“○”表示中国RoHS管控制物质或元素在该部件所有均质材料中的含量均在GB/T26572规定的限量要求以下; 2.“X”表示中国RoHS管控制物质或元素至少在该部件的某一均质材料中的含量超出GB/T26572规定的限量要求; 3.以上清单中所包含零部件依据不同产品型号略有不同,具体以实物为准; 4.本产品 in 正常使用情况下,环保使用期限为10年,建议使用一定年限后更换新机。
WiFi模块、按键板、限温器、TDS模块	○	○	○	○	○	○	
温度传感器	X	○	○	○	○	○	
热罐	X	○	○	○	○	○	
电源线	○	○	○	○	○	○	
加热电器组件	○	○	○	○	○	○	
电子冰胆	○	○	○	○	○	○	
胶带、打包带、铝箔纸、硅脂、双面胶	○	○	○	○	○	○	
保温套管	○	○	○	○	○	○	
包胶铁丝	X	○	○	○	○	○	
接线帽	○	○	X	○	○	○	
海绵不干胶条	○	○	○	○	○	○	
硅胶管及组合管、密封圈、胶脚	○	○	○	○	○	○	
滤芯、滤布、过滤棉	○	○	○	○	○	○	
水袋组件	○	○	○	○	○	○	
水龙头组件	X	○	○	○	○	○	

## 保修卡

## 相关信息(用户填写)

用户姓名		常用电话	
通讯地址			
产品型号		产品编号	
购买店铺		购买日期	
维修点		发票号码	

## 维修记录

维修日期			
故障内容			
处理详情			
维修单位名称		维修单位电话	
维修员签名			

## 维修电话：400—822—9088

- 在购买本公司产品时，请立即填写此保修卡
- 请妥善保管保修卡，消费者不必将其寄回本公司
- 维修时请携带保修卡及有效发票正本

## 服务承诺

产品如有故障，请与本公司当地经销服务网点或客户服务中心联系。

东芝牌家用净水机实行整机保修三年，核心部件电路板、水泵保修五年，耗材不在保修范围之内(耗材包括各种滤芯、反渗透膜)。

保修期的起始日期以产品发票日期为准。

下列情况之一者，不属于保修范围：

- 1.消费者使用、保管、维护不当造成损坏。
- 2.非本公司指定维修部自行装拆修理而造成损坏。
- 3.发票型号与维修产品型号不符或者有涂改。
- 4.无有效发票。
- 5.因不可抗力造成损坏。
- 6.用本公司的非标配的赠品或附件所发生的质量事故，我司不负责任。
- 7.本产品用于非家庭用途，将实行整机保修半年。
- 8.属人为造成故障或使用不当造成故障不属于保修范围。
- 9.请遵照本说明书要求正确安装使用，产品安全使用年限为10年。
- 10.超出正常使用条件，强行使用本产品造成故障或者损坏的不属于保修范围。

不属于保修范围内的产品，本公司客户服务中心仍热情为您服务。

## 产品满意度调查

调查表			
安装效果	<input type="checkbox"/> 好 <input type="checkbox"/> 一般 <input type="checkbox"/> 差	使用原配附件	<input type="checkbox"/> 是 <input type="checkbox"/> 否
服务态度	<input type="checkbox"/> 好 <input type="checkbox"/> 一般 <input type="checkbox"/> 差	是否试机安检	<input type="checkbox"/> 是 <input type="checkbox"/> 否
服务时效	<input type="checkbox"/> 24小时 <input type="checkbox"/> 48小时	是否讲解安全使用常识	<input type="checkbox"/> 是 <input type="checkbox"/> 否
是否检测自来水进水压力	<input type="checkbox"/> 是 <input type="checkbox"/> 否	是否对用电环境进行检查	<input type="checkbox"/> 是 <input type="checkbox"/> 否
实测自来水压力值	_____ Mpa	安装位置	<input type="checkbox"/> 浴室 <input type="checkbox"/> 厨房 <input type="checkbox"/> 阳台 <input type="checkbox"/> 其他
是否收费	<input type="checkbox"/> 是 <input type="checkbox"/> 否	项目:	<input type="checkbox"/> _____ <input type="checkbox"/> _____ <input type="checkbox"/> _____

金额合计: \_\_\_\_\_ 元

满意 一般 不满意

配件明细:

尊敬的用户, 请您对此次安装做出评价!

企业标准编号: Q/MDQH 001-2018家用和类似用途反渗透净水机  
企业标准编号: Q/MDQH 002-2018家用和类似用途一般水质处理机