

美勺微信-家电配网指引

注：仅限有WiFi功能的产品使用。

注意：如果家里路由器重启或更改WiFi名称/密码，产品需要重新进行配网。

1 连接WiFi

请确保手机已连接WiFi。



2 关注美勺公众号

您可以通过以下方式关注美勺：

1. 打开微信，“通讯录” — “公众号” — “+” — 搜索“美勺”，点击关注。
2. 打开微信，扫描下方二维码关注。



3 点击我的家电

进入公众号，点击左下方菜单栏【我的家电】。



4 添加家电设备

在家电列表界面，点击“添加家电”。



5 扫描产品激活二维码

扫描下图或家电上的产品激活二维码。



6 连接设备

按微信界面提示步骤，连接设备。



该WiFi模块设备采用的型号核准代码为：CMIIT ID:2014DP6087/2016DP6448/2016DP3614 的无线模块。

手机连接WiFi功能

1 WiFi

可以通过手机对电饭煲进行操作。



2 预约

通过手机对预约功能进行设置。



3 DIY

通过手机进行非“煮粥、煮饭、煲汤”的功能时，产品界面显示DIY功能。



4 保温

长按 (开始) 键3秒后，进入保温状态。



MB-WFZ4000XM-B/WFZ4000XM-W产品食品接触清单：

本产品与食物接触材料均符合国标GB4806.1-2016的要求：

食品接触用		
部件名称	材质	备注
内锅	聚四氟乙烯涂层 / 铝合金	涂层使用温度不超过250℃
活动盖板、蒸笼、上盖传感器	不锈钢06Cr19Ni10	SUS304
硅胶件	聚二甲基硅氧烷	硅橡胶
量杯	聚丙烯（丙烯均聚物）	PP
饭勺、汤勺、内盖、内盖密封座、蒸汽阀	聚丙烯（丙烯均聚物）/ 丙烯乙烯共聚物	PP
铝合金(wt.%)	Si≤0.6, Fe≤0.7, Cu≤0.3, Mn≤1.5, Mg≤0.9, Zn≤0.15, Cr=0.1	



生产许可
生产许可证编号：粤XK16-204-00125

产品合格证

检查日期：见生产批号
检查结论：合格
检验员号：验A1

IH全智能电饭煲

快速入门手册



使用前请仔细阅读本手册，并妥善保管

16161000001662

产品简介

产品型号	MB-WFZ4000XM MB-WFZ4000XM-B MB-WFZ4000XM-W	电源	220V-50Hz	额定功率(W)	1250
		备注	以WFZ4000XM为例		

执行标准：GB4706.1-2005, GB4706.19-2008, GB4343.1-2009, GB17625.1-2012, Q/MD 004

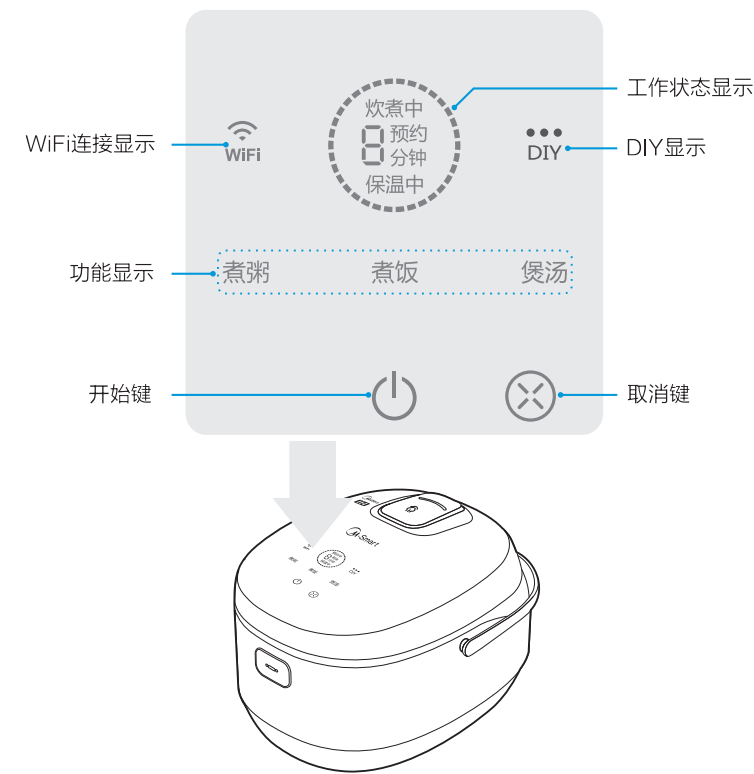
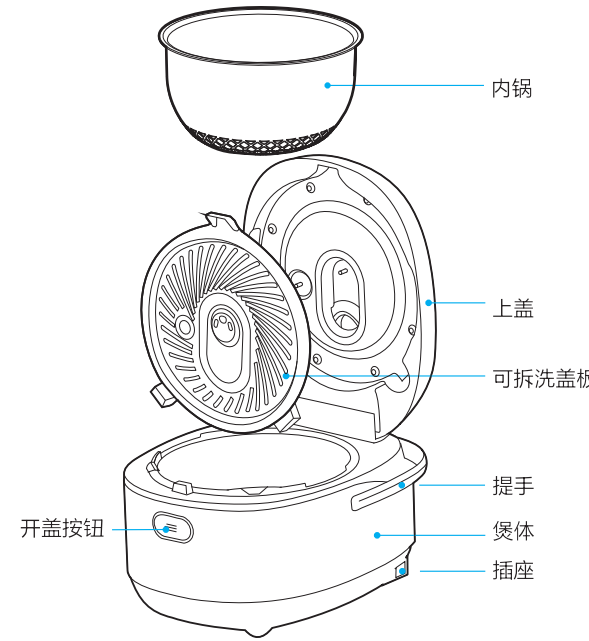

清洁安装

注意：清洁时确保电饭煲没有通电！

拆卸盖板清洁

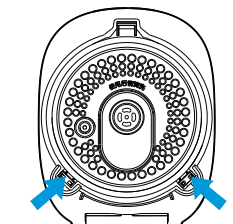

- 1 向上推箭头处两个按钮，卸下盖板。
- 2 用水冲洗整块盖板，擦干。

拆下蒸汽阀

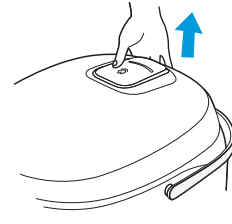

- 1 往箭头方向拆下蒸汽阀。
- 2 用水冲洗蒸汽阀，清洁后擦干。

煲体清洁

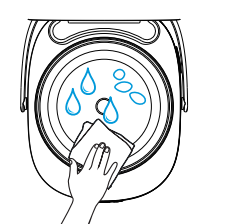

- 1 线圈盘如有水、饭粒、杂物等必须清理干净。
- 2 电饭煲水槽，合盖部位，都要清洁擦干。

量米及清洗



- 1 用量杯取米，把米淘洗干净。建议不要用内锅直接淘米，以免刮伤内锅。
- 2 连接电源。
 - a 合上饭煲盖。
 - b 连接煲体插头，插上电源插头。请用力向内插，确保接触到位。
 - c 插上电源插头。

一键烹饪

1 准备（智能识别三大功能）

煮饭

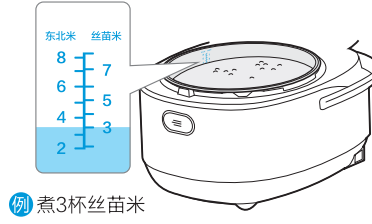

煮3杯丝苗米

将淘洗干净的米放入内锅，根据米量的多少，放水至相应水位线，也可根据个人喜好增减水量。

煮粥

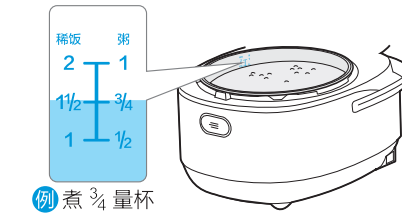

煮 1/2 量杯

将淘洗干净的米放入内锅，根据米量的多少，放水至相应水位线，也可根据个人喜好增减水量。
注：煮粥最多1量杯米，稀饭最多2量杯米。放水不能超过最高刻度线。

煲汤

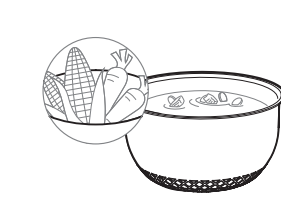

备好汤料（如猪骨、玉米、胡萝卜等）洗净后切块放入内锅。
注：加水不超过最大刻度线。

2 按开始键

合上饭煲盖，按“开始”键，饭煲开始烹饪。



3 显示功能

根据食物多少，在15至50分钟后将智能识别功能，对应的功能灯点亮。



尺寸：210x145mm 共3页 折页，105克哑粉纸印3色	快速入门手册		美的电饭煲【机密】	
	制作	邱玉娜	图号	WFZ4000XM-10101_说明书
编码	16161000001662	型号	MB-WFZ4000XM系列通用	
变更记录	A版本:20160924 A.1:20160927 B:20170320增加食品接触用清单			