

注：产品若有技术改进，会编进新版说明书中，恕不另行通知；产品外观、颜色如有改动，以实物为准。

执行标准：GB4706.19-2008 GB4706.1-2005
Q/MD 028-2014

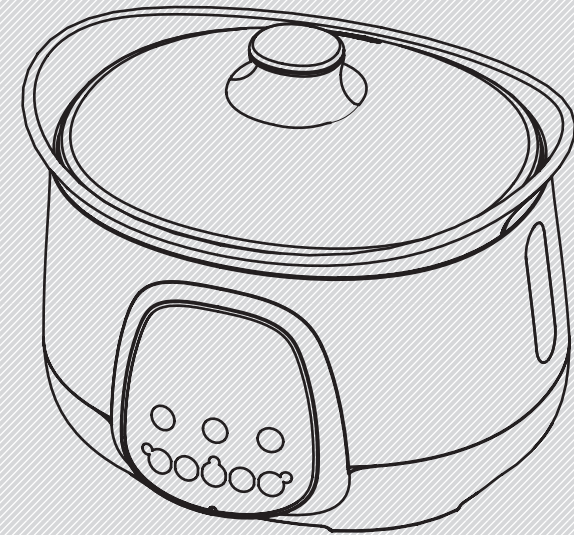

使用说明书

美的电炖盅

产品型号：MD-BZS22A

感谢您购买美的电炖锅，在使用前请先仔细阅读此说明书，阅后请小心收藏，以备日后查阅。
图片仅供参考，产品以实物为准。

广东美的生活电器制造有限公司
地址：广东省佛山市顺德区北滘镇三乐路19号 邮编：528311
全国服务热线：4008899315 Email: service@midea.com.cn
网址：www.midea.com

目 录

安全注意事项	1
产品说明	4
使用说明	5
清洁保养	9
异常现象自检	10
维修服务保证	10
电路原理图	11

安全注意事项

为了保证使用安全，避免对您和他人造成伤害和财产损失，请您务必遵守以下安全注意事项。

不遵守安全警告而错误使用时可能导致事故发生。





本产品未考虑以下情况：

- 无人照看的幼儿和残疾人对器具的使用
- 幼儿玩耍器具的情况

文中图标的意思：

- | | |
|--|---|
|  表示【禁止】的内容 |  警告 可能造成人员伤亡的事项 |
|  表示【强制】的内容 |  注意 可能造成轻伤或者财产损失的事项 |

警 告

-  工作过程中，请勿将手或脸靠近蒸汽口，以免烫伤。
-  工作过程中，请勿用布等遮盖蒸汽口，以免引起事故或者造成电炖盅损坏。
-  请勿改造：
除维修技术人员以外，其他人不得进行分解、维修，以免造成火灾、触电、受伤。
-  请勿用于除交流电220V以外的电压，以免造成火灾、触电。电源线破损

安全注意事项

请勿使用。

- ⊗ 请勿用以下方式操作，以免造成电源线破损引起火灾、触电：电源线强行折弯、靠近高温、捆绑、承载重物等。
- ⊗ 电源线插头损伤，请勿使用，以免造成火灾、触电或短路。
- ⊗ 请勿用湿手拔插插头，以免触电、受伤。
- ⊗ 工作地程中，禁止移动或晃动电炖盅。
- ⊗ 请勿让儿童单独操作使用，要放在婴幼儿不能接触的地方，以避免触电、烫伤等危险事故发生。
- ⊗ 电炖盅不要放在不平稳，潮湿或者靠近其它火源、热源的地方，否则会受到损坏或发生事故。
- ⊗ 请勿向电炖盅底部的排气孔插入大头针、铁丝或其他物品，避免触电伤害。
- ❗ 器具不得浸入水中或淋水。
- ❗ 要单独使用额定电流10A以上的带接地线插座，如果与其它电器合用，插座可能会发生异常而引起火灾等危险。
- ❗ 电源插头、插尾以及产品插座如有灰尘或水迹，请及时清理，以免造成火灾、触电或短路。
- ❗ 如需进行产品维修或更换零件，请到美的指定的专业维修网点，避免因维修不当或配件选用不当带来使用隐患。
- ❗ 插头需彻底插入插座，以免造成火灾、触电、短路。
- ❗ 如果电源线损坏，必须用专用软线或从其制造商或维修部买到的专用件来更换。
- ❗ 本产品仅限于室内使用。
- ⚠ 装有心脏起搏器的人士或助听器、植入耳蜗的使用者在使用本产品时，请咨询授权医疗人员并参考医疗设备提供商的说明。

注：一些重要零部件，如保险丝等维修不当或私自短接可能使产品保护失效，导致过热或火灾。

安全注意事项

注意事项

- ❗ 此产品只能使用原配炖芯，以免造成过热、异常。
- ⊘ 炖芯勿掉落，以免损坏。
- ⊘ 请勿将坚硬物体碰撞炖芯，以免损坏。
- ⊘ 产品使用过程中，若炖芯水量过少或烧干，请勿直接加冷水，以免炖芯破裂。
- ⊘ 使用中或刚使用完毕，请勿用手直接接触炖芯，以免高温烫伤。

温馨提示

- 如产品图片与实物不一致，以产品实物为准。
- 在产品工作前，请检查内胆放置是否到位，以免引起故障。
- 在产品使用过程中有轻微的嘀嗒声或嘶嘶声，是产品工作的正常声音，请不必惊慌。
- 请保管好说明书，以便日后使用过程中查询。
- 产品正常工作的海拔高度范围为0~2000米。

零部件说明

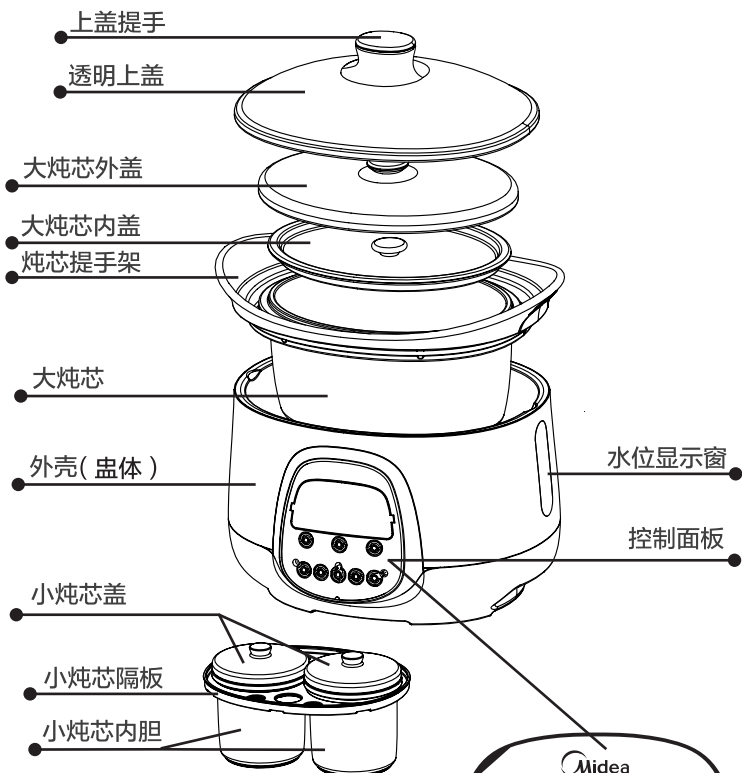

- 陶瓷内胆属于易碎部件，清洗时需要小心轻放；
- 陶瓷内胆不能放在其它火炉或电炉上加热，以免导致破裂；
- 清洗时，不宜用强碱性洗涤剂长时间浸泡，建议用清水浸泡或用弱碱性洗涤剂擦洗；
- 不得将其它内胆放在该产品内使用，以免造成产品损坏及其它风险事故的发生；
- 多次使用后，内胆出现发黄属正常现象。



产品说明

技术参数

型号	电源	额定功率(W)	容积(L)
MD-BZS22A	220V~ 50Hz	400	2.2

附件

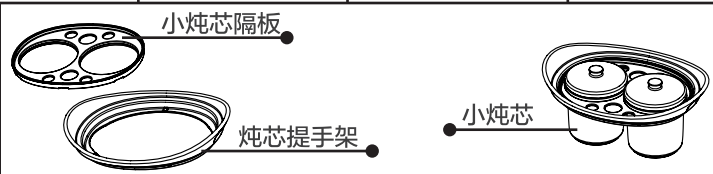

小炖芯隔板
炖芯提手架
小炖芯

使用说明

- 将需炖的食物放入炖芯内，根据食物份量和个人的饮食习惯，加入适量的清水，水与食物的总量不要超过炖芯容量的80%，然后将炖芯盖好备用。

注：最小水量不要少于炖芯容量的50%。

- 放入炖芯前，按外壳透明水尺上的水位指示放入清水。水位切勿超过“上水位”刻度，否则，加热过程中可能会有水溢出，水位切勿低于“下水位”刻度，否则产品有可能因为水量不足出现干烧，食物炖煮不熟现象。

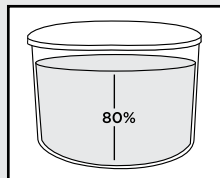

- 使用炖芯提手架将大炖芯放入盅体内，确保大炖芯平稳可靠，盖好透明上盖。

温馨提示：本产品附赠两套小炖芯，用户不使用大炖芯的时候，可选择使用小炖芯炖煮食物，实现两种食物同时炖煮，方便实用。先将附赠的小炖芯隔板平稳放置在炖芯提手架上，再将两套小炖芯分别放进隔板的两个小孔固定好，最后放盅体内，盖好透明上盖。

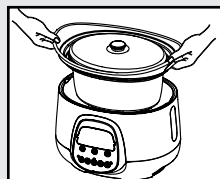
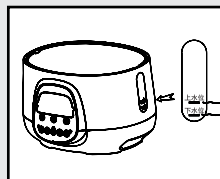

使用说明

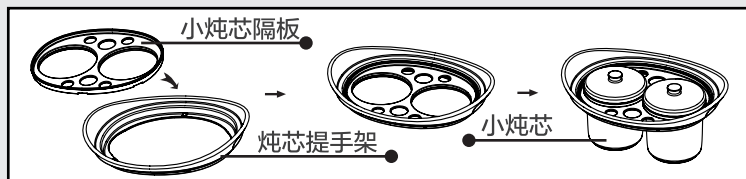

- 插好电源线插头，注意插到位；此产品显示板上所有的指示灯闪烁一次后熄灭，同时蜂鸣器响一声后炖盅进入待机状态，数码管显示当前食物功能下的加热时间，“开始”灯、“快汤”灯、“标准”灯闪烁。
- 按照下列操作方法，设定炖盅的工作方式。

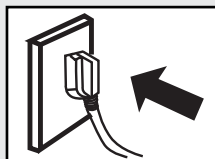

控制面板上按键说明

- “家常”键：反复按家常键循环选择功能，包括有“快汤”、“肉类”、“粥肉”、“甜品”，即每按一次家常键，指示灯会循环停在对应的功能位置。
- “滋补”键：反复按滋补键循环选择相应的功能，包括有“燕窝”、“参茸”、“虫草”、“鲍鱼”即每按一次滋补键，指示灯循环停在对应的功能位置。
- “口感选择”键：反复按口感选择键循环选择相应的口感，依次有“清香”、“标准”、“浓郁”三种口感，即每按一次口感选择键，指示灯会循环停在对应的口感位置。

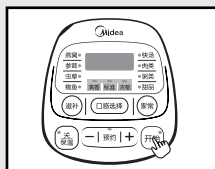
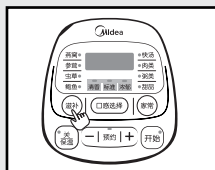
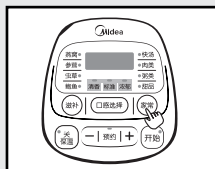

- “+”、“-”键：可用于烹饪和预约时间调整
- “预约”键：首先选择食物菜单，再按“预约”键，当前数码管显示的是默认预约时间，如需调整可按“+”“-”键调整，设置完毕后按“开始”键进入工作状态。



- 注：1.预约显示时间是完成炖煮可食用时间；
2.预约时间调整：每按一次“+”或“-”键，预约时间可增加或减少30分钟，如果长按“+”或“-”键，预约时间设置可快速递增或递减；
3.最长预约时间24小时。

- “关/保温”键：在工作状态下，直接按此键停止加热，进入待机状态。在待机状态下，按一次此键，产品进入保温功能，对应指示灯常亮显示，再按一次此键，产品退出保温功能，指示灯灭。

- 注：
1.最长保温时间为12小时，12小时后自动退出保温功能回到待机状态；
2.如产品指示灯不在默认菜单下（快汤/标准），按此键则返回至待机状态。

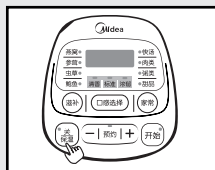

- “开始”键：按此键，指示灯由闪烁变为常亮，产品进入工作状态。

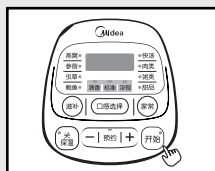

菜单介绍

菜单		默认时间 (小时)	可调时间 (小时)	用途
快汤	清香	2.0	2.0~6.0	快速炖煮
	标准	2.5	2.5~6.0	
	浓郁	3.0	3.0~6.0	
内类	清香	2.5	2.5~6.0	炖煮肉类食物
	标准	3.0	3.0~6.0	
	浓郁	3.5	3.5~6.0	
粥肉	清香	2.5	2.5~6.0	煮粥
	标准	3.0	3.0~6.0	
	浓郁	3.5	3.5~6.0	
甜品	清香	2.5	2.5~6.0	炖煮甜品
	标准	3.0	3.0~6.0	
	浓郁	3.5	3.5~6.0	
燕窝	清香	1: 50'	1: 50'~5.0	炖煮燕窝
	标准	2: 10'	1: 50'~5.0	
	浓郁	2: 30'	1: 50'~5.0	
参茸	清香	2.0	2.0~6.0	炖煮人参、鹿茸
	标准	2.5	2.5~6.0	
	浓郁	3.0	3.0~6.0	
虫草	清香	4.0	4.0~7.0	炖煮冬虫夏草
	标准	4.5	4.5~7.0	
	浓郁	5.0	5.0~7.0	
鲍鱼	清香	7.0	7.0~9.0	炖煮鲍鱼
	标准	7.5	7.5~9.0	
	浓郁	8.0	8.0~9.0	

注：以上烹饪时间可按“+”、“-”键进行调整，按一次“+”或“-”键，烹饪时间增加或减少10分钟，如长按“+”或“-”键，烹饪时间设置可快速递增或递减。

使用说明

● 注意事项

1. 产品功能程序结束后，自动进入保温程序；
2. 功能档加热时，时间显示为剩余加热时间；
3. 选择功能及相应口感后，按开始键才能进入工作状态；
4. 大炖芯必须与炖芯提手架、小炖芯必须与炖芯提手架及小炖芯隔板配套使用，不得单独将炖芯放入盅体内使用；
5. 禁止将食物放入盅体内直接炖煮。

产品命名规则

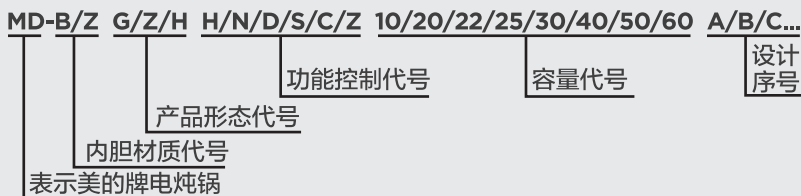

清洁保养

- 每次使用后，请务必拔出电源线插头，然后将盅体内的水倒出并待电炖盅完全冷却后才能开始清洁；
- 清洁炖芯表面，只需用软布浸中性洗涤剂轻擦即可清洗干净；
- 每次使用后，用拧干的湿布将发热盘擦拭干净；
- 切勿将整个电炖盅放入水中清洗，以免发生触电危险和功能故障；
- 长期不用时，请将电炖盅清洗干净，待其干燥后收藏。



异常现象自检

序号	故障现象		产生原因	排除方法
①	指示灯不亮	发热盘不加热	① 电源线插头没有插好 ② 电源线路损坏 ③ 保险丝烧断	① 检查开关、插头、插座、电源引线是否完好，并且插头和插座要插到位 ② 送指定的维修部维修 ③ 送指定的维修部维修
		发热盘加热	显示电路板损坏	送指定的维修部维修
②	指示灯亮	发热盘不加热	① 加热元件烧坏 ② 电路板连线部分断开	① 送指定的维修部维修 ② 送指定的维修部维修
③	面板出现“C1”或“C2”字样,并连续鸣响		热敏电阻断路或短路	送指定的维修部维修
④	水中有脏物浮起		上次使用后未清洗干净	停止工作，等冷却后，进行清洗
⑤	水流出电炖盅到桌面		加水过多	停止工作，重新按水位指示放水

维修服务保证

- 美的牌电炖盅实行一年保修期(仅适用于家庭使用的产品，炖芯不属于保修范围)。
- 保修期的起始日期以产品发票日期为准。
- 下列情况之一者，不属于保修范围：
 1. 消费者使用、保管、维护不当造成损坏。
 2. 非本公司指定维修部自行装拆修理而造成损坏。
 3. 发票型号与维修产品型号不符或者有涂改。
 4. 无有效发票。

维修服务保证

- 5.因不可抗力造成损坏。
- 6.本产品用于非家庭用途，将不在保修范围内。
- 7.属人为造成故障或使用不当造成故障不属保修之内。

● 不属于保修范围内的产品，本公司客户服务中心仍热情为您服务。

电路原理图

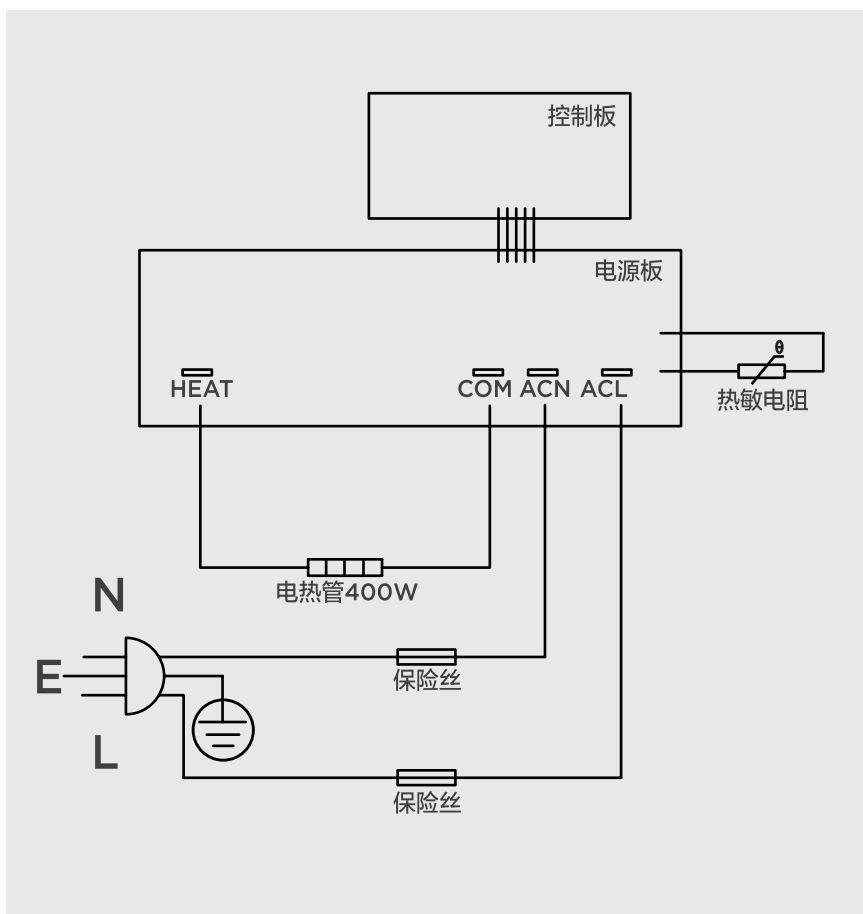

保修卡

相关信息

用户姓名

常用电话

通讯地址

产品型号

产品编号

购买店铺

购买时间

维修点

发票号码

维修记录

维修日期

故障内容

处理详情

维修单位名称

维修单位电话

维修员签名

维修电话：4008899315

在购买本公司产品时，请立即填写此保修卡
请妥善保管保修卡，消费者不必将其寄回本公司
维修时请携带保修卡及有效发票正本