

功能操作

更换电池

⚠ 注意

1. 在取出电池时，产品必须要断电；
2. 请勿在5℃以下和40℃以上环境下使用和保管电池；
3. 废弃本产品时，请将电池从整机上拆下；
4. 严禁改造整机、附件以及更换电源线或电池；
5. 本机型仅配合原装电池使用；
6. 整机运行时有气流高速流动声属于正常现象。

电池为消耗品，当出现整机的续航明显变短；充电时间变长情况时，请更换电池。

序号	操作说明
1	按住“电池拆卸键”
2	向外拔出电池

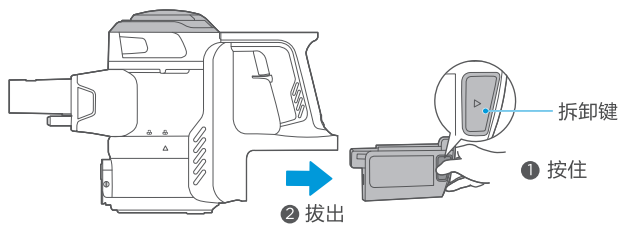

💡 提示

若需要更换电池，请咨询您购机的商店。

清洁保养

尘杯拆卸及清理

⚠ 注意

为保持吸尘器吸力，请定期清理灰尘。

1. 按压按钮，打开尘杯下盖倾倒灰尘；

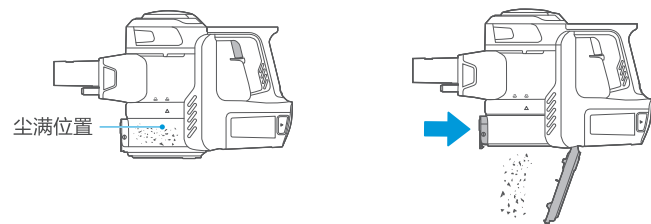

2. 向左旋转，卸下尘杯，清洁尘杯和底盖上附着灰尘；

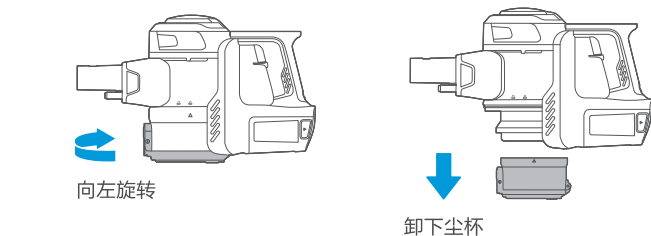

清洁保养

过滤件拆卸及清理

1. 向左旋转，卸下滤芯，清洁滤芯，滤芯可用水清洗；

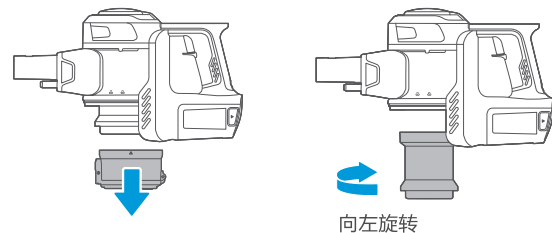

2. 向右旋转，卸下上盖，垂直向上取出海帕，海帕可用水清洗；

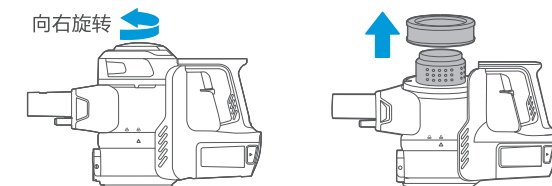

3. 各部件充分晾干后，根据拆解步骤装回即可。

清洁保养

电动地刷拆卸及清理

⚠ 注意

为避免影响电动地刷运转，当滚刷、轮子被缠绕或脏污时，请进行清洁保养。

1. 按压按钮，卸下电动地刷；

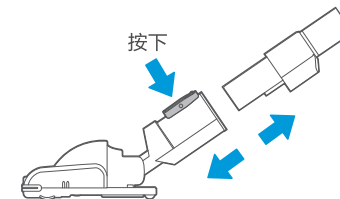

2. 向上提起滚刷压盖拆卸按钮后取出滚刷进行清洁，清洁完毕后按照拆卸步骤装回。

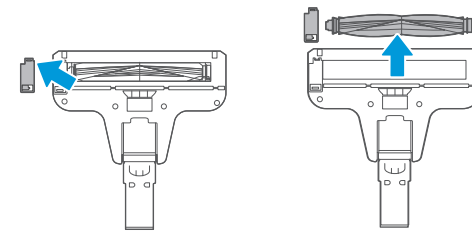

💡 提示

地刷部分不建议水洗，缠绕的毛发可以用剪刀或者刀片清理，粘在滚刷上的灰尘可以用毛刷清理干净。



快速入门指南

美的真空吸尘器



微信扫描二维码，获取电子说明书

使用前请仔细阅读本手册，并妥善保管

产品简介

安装及部件介绍

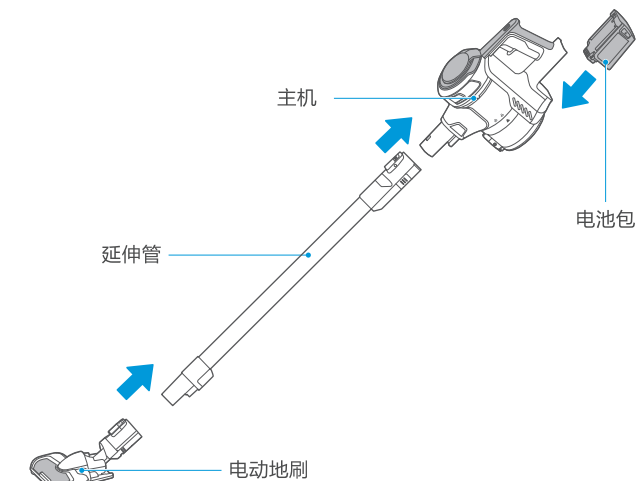

配件清单



提示

当清洁高的地方，附件可安装在延伸管上。

功能操作

电池充电

⚠注意

出厂时电池未充电，在使用前请务必将电池充满。

序号	操作说明
1	将主机放置于水平台面；
2	电源线连接插座与主机手柄部分的充电端口开始充电，电量指示灯闪烁，电量充满一段时间后，指示灯熄灭；
3	充电时间：3-4小时， 放电时间：15-20分钟；（手持机）

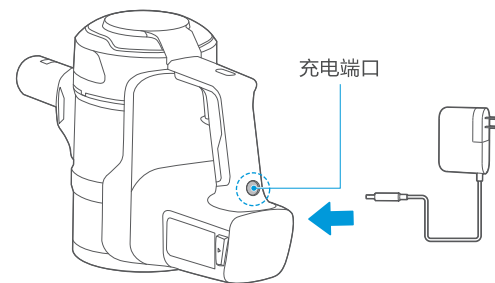

功能操作

清扫

⚠注意

为避免堵塞风道，请先清理区域内的大块垃圾（如大纸片、包装膜等）。

序号	操作说明
1	按下“开关按钮”开始清扫；
2	再按下“开关按钮”停止清扫；
3	只有一个电量指示灯亮起且闪烁时，请充电。

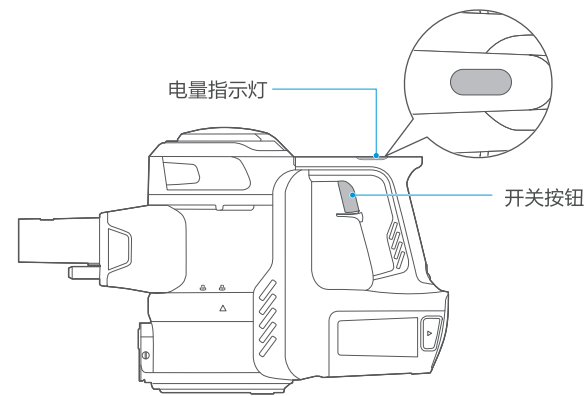

功能操作

壁挂支架安装及使用

1. 壁挂支架安装

a. 选择壁挂支架安装位置

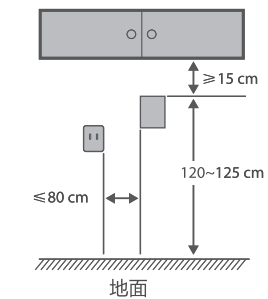

b. 固定壁挂支架

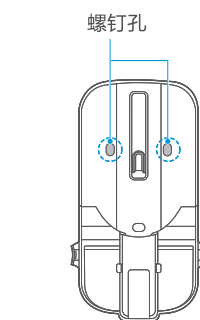

2. 产品不用时请将整机存放于壁挂支架上

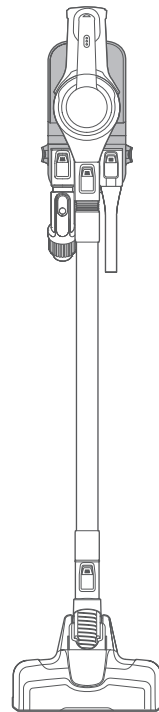

微信扫一扫，服务立马到

P3（粉）

TEL 400-8899-315

江苏美的清洁电器股份有限公司

地址：苏州市相城经济开发区漕湖大道39号

编码：215000

网址：www.midea.com

版本号：P3（粉）10-06-R1.0

物料编码：16175000004258

本资料上所有内容均经过认真核对，如有任何印刷错漏或内容上的误解，可向本公司咨询。
注：产品若有技术改进，会编进新版手册中，恕不另行通知。产品外观、颜色如有改动，以实物为准。