

图片仅供参考，产品以实物为准！

# 使用说明书

## 多功能电磁炉

本说明书适用于美的多功能电磁炉触控系列产品  
具体型号请参见适用型号说明

感谢您购买美的多功能电磁炉，在使用前请先详细阅读此说明书，  
阅后请小心收藏，以备日后查阅。

MIDEA.COM | 4008899315

尺寸：145\*210mm

颜色：单黑印刷

材质：80克双胶纸

说明书

美的电磁炉公司

制作

刘春花

货号

内销常规单炉  
触控系列通用

编码

型号

版本  
信息

A0：20141208

A1：增加第二批能效切换型号 20141218

# 目 录

安全注意事项 .....	(1)
产品说明 .....	(4)
准备工作 .....	(5)
使用说明 .....	(5)
清洁保养 .....	(12)
异常现象自检 .....	(12)
维修服务保证 .....	(13)
环保清单 .....	(14)
产品保修卡 .....	(16)
电路原理图 .....	(17)

## 适用型号说明

能效等级依据 **GB21456-2014**

- 能效测试推荐使用烧水功能最高功率档进行测试。
- 对于无烧水功能的产品，请使用火锅功能最高功率档进行测试。

额定电压 / 额定频率: **220V~/50Hz**

额定功率: **2100W**

型 号	能效等级	型 号	能效等级	型 号	能效等级
C21-ST2106	3 级	C21-RT2156	3 级	C21-WK2102	3 级
C21-HT2109	3 级	C21-RH2112	3 级	C21-WT2103	3 级
C21-RT2120	3 级	C21-RH2113	3 级	C21-WT2104	3 级
C21-RT2121	3 级	C21-RH2146	2 级	C21-WT2110	3 级
C21-RT2130	3 级	C21-FH2102	3 级	C21-WT2112	3 级
C21-RT2131	3 级	C21-FH2103	3 级	C21-WT2113	3 级
C21-RT2134	3 级			C21-WT2121	3 级
C21-RT2135	3 级			C21-WH2102	2 级
C21-RT2140	3 级			C21-WH2103	3 级
C21-RT2141	3 级				
C21-RT2146	3 级				
C21-RT2148	3 级				
C21-RT2149	3 级				
C21-RT2155	3 级				

# 安全注意事项

为保证使用安全，避免对您和他人造成伤害和财产损失，请您务必遵守以下安全注意事项。

不遵守安全警告而错误使用时可能导致事故发生。

本产品未考虑以下情况：

——无人照看的幼儿和残疾人对器具的使用

——幼儿玩耍器具的情况

标记的含义： ⊘ 禁止    ⊕ 强制    ⚠ 警告    ⚡ 注意

- ⊘ 密封容器或密封食品不能放在电磁炉上加热，如高压类、罐头类、咖啡壶等，避免受热膨胀而产生爆炸危险。



- ⊘ 切勿空锅干烧，以免影响产品使用性能，甚至发生危险。使用中，请勿长时间离开，若需离开，请确保锅内水量充足。



- ⊘ 电磁炉专用炊具只能放在电磁炉上使用，该炊具不能在电磁炉和燃气灶上混合使用。

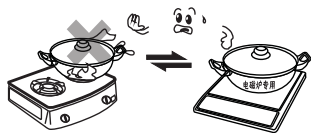

- ⊘ 请勿用水直接冲洗电磁炉，注意勿将水、汤溅入电磁炉内部，以免发生危险。



- ⊘ 请勿将电磁炉放置在燃气灶上使用（磁力线会将燃气灶的铁质金属件加热），以免发生意外。

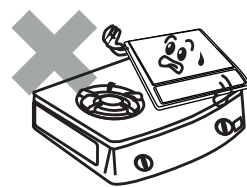

- ⊘ 请勿将铁片放在灶面板上加热，以免因高温而产生危险。

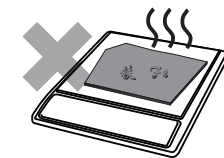

# 安全注意事项

- ⊘ 请勿让儿童单独操作，以免烫伤等危险发生。

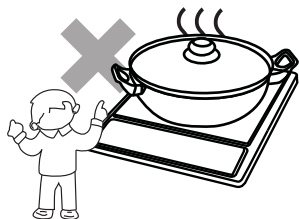

- ⊘ 不能插入铁丝等异物或堵塞排气口及吸气口，以免发生危险。

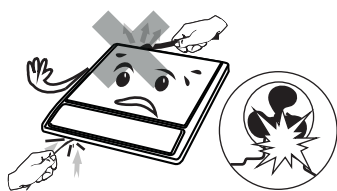

- ⊘ 请勿以纸张、铝箔纸、布等无关物品垫在灶面板上间接加热，以免产生意外。

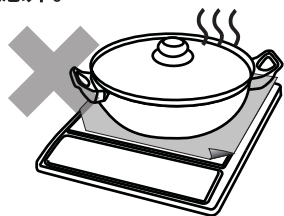

- ⊘ 电磁炉不允许放在任何金属（铁质、不锈钢、铝质等）平台上使用。

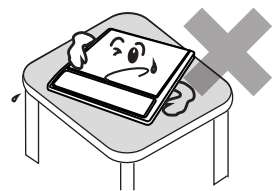

- ❗ 使用后将电源线插头拔离插座，可避免因长时间通电引起电子元器件损坏，甚至起火。器具不能在外接定时器或独立的遥控控制系统的方式下运行。

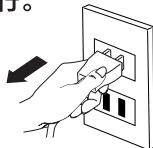

- ❗ 使用心脏起搏器者，请与专业医生研究确认无影响后方可使用本产品。

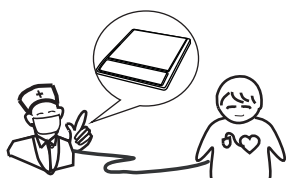

- ❗ 请避免用力冲击灶面板，以免灶面板损坏。如有损坏请停止使用并送维修网点进行更换。

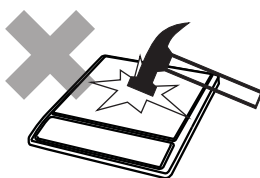

- ❗ 使用时，电磁炉应水平放置，侧面、背面与墙要有10cm以上的距离。请勿将电磁炉放在狭窄的空间内使用，不要被异物挡住吸排风口而影响散热。

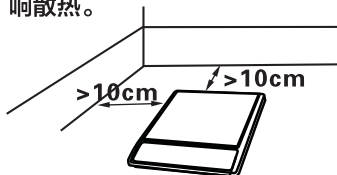

# 安全注意事项

- ❗ 如果电源线损坏，为了避免危险，必须由制造商、其维修部或类似部门的专业人员更换。

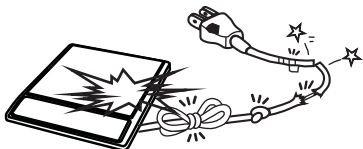

- ⚠️ 电磁炉的灶面板承重有限，不要放过重的东西在灶面板上，否则会导致塑料面盖及灶面板损坏。



- ⚠️ 请勿用锋利器具接触灶面板，以免灶面板开裂损坏。如果灶面板有裂纹，关掉器具以避免可能出现的电击。

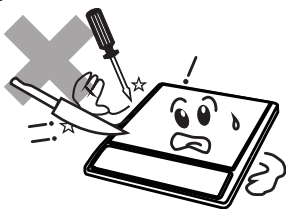

- ⚠️ 请勿将电磁炉摆放在靠近瓦斯炉、煤油炉、燃气灶等有明火或高温环境中使用。

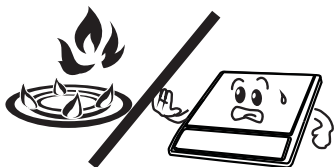

- ⚠️ 请单独使用 $\geq 10\text{A}$ 的大功率优质插座，不要使用劣质插座。不要与空调、电炉等大功率电器共用一个插座。以免出现电流过大引起火灾。



- ⚠️ 电磁炉使用过程中和使用完成后，请注意保持清洁，做好炉体的防虫、防尘、防潮保护，避免蟑螂等进入电磁炉内部造成电路板短路；长期不使用时，建议清洁后套上塑料袋收存。



- ⚠️ 避免将电磁炉放置在地毯、台布、薄纸上使用，以免堵塞吸气或排气口，影响炉腔散热。



- ⚠️ 金属物体如刀、叉、勺和盖不应放在烹饪区域表面，因为它们可能变热。

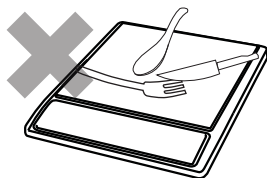

## 安全注意事项

⚠ 经常清洁电磁炉，避免杂物等进入风扇内，影响电磁炉的正常工作。



⚠ 器具工作时及锅体移开后一段时间，烹饪区域留有余热，请勿触摸，小心高温烫伤。

小心烫伤



## 产品说明

### 产品简介

本电磁炉适用于家庭烹饪，具体烹饪方法请参见使用说明。

### 零部件说明

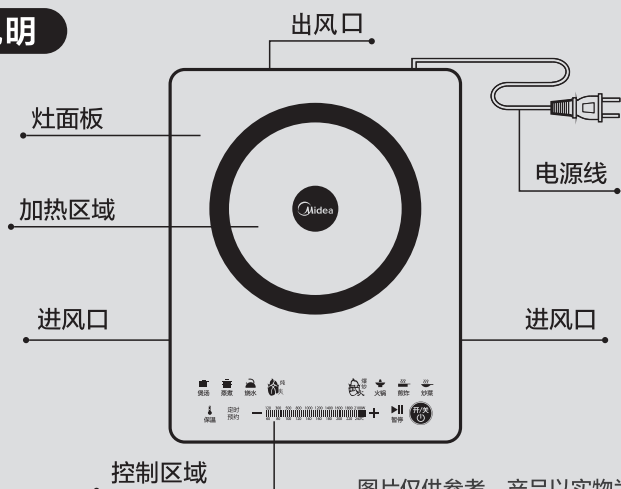

## 准备工作

- 使用前，请先检查插头与插座的接触是否良好。
- 放置锅具前，请将锅具外表面和灶面板上的水渍、油污或其它粘附物清洗干净。
- 把需要加热的锅具放置在电磁炉加热区域的正中央，请勿将空锅放置于灶面板上加热。

## 使用说明

**特别注意：**以下说明适用于美的电磁炉系列产品，请根据您所购买的电磁炉阅读相应的说明。

### 上电开机

- 按下“开/关”按键后，再按功能键选择相应功能，电磁炉进入工作状态。
- 按下“开/关”按键后，约 10 秒钟未按功能键则自动关机。
- 按下功能键，若不放置合适的锅具，电磁炉将不加热，并发出提示音，约一分钟自动关机。



### 功能选择

- 开机后，按下相应的功能键即可进入相应的烹饪功能。
- 相应的烹饪功能加热过程详见功能烹饪模式说明。
- 部分机型通过重复按功能选择键循环选择多种功能，当功能指示灯亮时，表明进入对应的功能模式。

# 使用说明

## 火力调节

- 选择功能后，若要调节火力，可按“+”“-”键或调节滑控区域（针对有滑动触控功能的机型）。
- 部分功能在加热过程中，电磁炉会根据烹饪效果自动控制火力。一旦人为调节火力后，电磁炉会根据人为调节后的火力输出功率。
- 个别功能会因烹饪效果而有火力调节限制。
- 个别机型在按下“开/关”按键进入待机状态后，没有选择功能而按下火力“+”、“-”键或调节滑区域（针对有滑动触控功能的机型），则自动进入加热功能，加热指示灯亮，如果有锅，则进入加热状态，输出功率。



## 暂停

- 暂停功能是为了在电磁炉正常工作过程中暂时停止加热而设置。任意烹饪功能均可切换至暂停状态。
- 在电磁炉使用过程中，当需要暂停加热时，请按下“暂停”键，此时，电磁炉暂停指示灯亮，数码管和其他功能灯保持原来状态，火力指示灯不亮，电磁炉停止加热。
- 当电磁炉处于暂停工作状态时，再按“暂停”键或任意烹饪功能键可解除暂停状态，返回正常加热状态。
- 设定暂停后，电磁炉处于不加热状态；默认暂停时间约为10分钟，超过10分钟后未取消暂停状态，则电磁炉发出提示声音，持续几秒后自动关机。





# 使用说明

## 预约调节

- 若要预约，先按“定时 / 预约”键或“预约”键，在预约指示灯亮，显示屏数字闪烁时，可以按“+”“-”键或“◀”“▶”、旋钮（针对有旋钮的产品）进行预约时间调节。
- 预约调节完毕后，显示屏数字闪烁几秒后稳定显示，电磁炉开始预约时间倒计时。
- 当电磁炉处于预约工作状态时，再按“定时 / 预约”键或“预约”键可解除预约状态。
- 预约时间到后，电磁炉自动恢复到正常工作状态。



## 定时调节

- 若不进行定时操作或无定时功能，电磁炉会以默认加热时间进行加热。（具体时间见功能烹饪模式说明）
- 若要定时，先按“定时 / 预约”键或“定时”键，在定时指示灯亮，显示屏数字闪烁时，可以按“+”“-”键或“◀”“▶”、“^”“v”、旋钮（针对有旋钮的产品）进行定时时间调节。对于定时一键通的机型，可以按“^”“v”或直接按印有时间丝印的按键进行定时时间调节。
- 定时调节完毕后，显示屏数字闪烁几秒后稳定显示，电磁炉开始定时时间倒计时。
- 倒计时时间到后，电磁炉自动停止加热并关机（部分机型煮粥、煲汤功能完成后，自动进行保温）。
- 个别功能不能定时，烧水的时间为正计时方式。对于定时一键通的机型，所有功能都可以定时，不定时操作时，所有功能的时间为正计时方式；定时操作时，所有功能的时间倒计时方式，定时灯亮。



# 使用说明

## 关机

- 工作时间结束后，电磁炉自动关机。
- 若要提前关机，请按下“开/关”键关机。



## 电量显示

- 按下“电量”或“电量/定温”键，电量指示灯亮，可以进入电量显示，在电量显示几秒钟后，电磁炉会自动切换到时间显示。
- 电量显示为四位，第一位显示“d”表示电量显示，后面三位数字表示电量，如显示“d1.23”表示耗电量为1.23度电。

注意：

1. 显示的电量为功能累计电量，开机后将电磁炉功能累计电量清零并重新开始计算。如果用电量超过9.99度，电量查询时显示屏闪烁显示dH。
2. 显示电量与实际值存在偏差，电量以实际值为准。本电量显示仅供用户对比参考，不做精确计算使用。



## 童锁

- 按下“童锁”键（针对有单独童锁按键的产品）或同时按下“+”“-”键，进入童锁状态，童锁指示灯亮，这时除可以按“开/关”键关机之外，不能进行其他按键操作。
- 再次长按“童锁”键3秒钟或同时按下“+”“-”键，即退出童锁状态，童锁指示灯熄灭。



## 余温

- 当余温指示灯亮时，表明灶面板温度偏高，人手不宜触摸，以免烫伤。

# 使用说明

## 功能烹饪模式说明

可根据烹饪需求选择不同的烹饪功能，为方便操作，作以下说明：

- 火锅、加热烹饪模式适用于火锅、煮水等加热模式，在加热过程中，可随时调节时间和火力。当锅内水烧干后或者温度偏高异常，电磁炉会自动关机或保护。
- 爆炒、炒菜、烧烤、煎炸等烹饪模式，适用于炒菜等高温烹饪。在加热过程中，可随时调节时间和火力，当锅内食物温度达到功能要求的温度点后（不同的功能的最高温度有差异），电磁炉会出现间歇加热或者停止加热，待温度降低后再恢复加热。
- 煮粥、煲汤、智能煲、蒸煮等烹饪模式，电磁炉会根据定时时间和锅内食物温度变化自动控制加热火力。在这些模式下，火力在可调范围内随时可调，约 2 分钟后电磁炉根据烹饪效果恢复自动控制火力（部分机型在火力调节后，不再恢复智能自动控制火力）。其中，煮粥、煲汤和智能煲功能在工作时间结束后，自动进入两小时的保温（部分机型煮粥、煲汤和智能煲功能在工作时间结束后，自动关机，不会进入两小时的保温）。
- 文火慢炖烹饪模式适用于需小火力持续加热的场合。使用此功能进行炖汤、煮粥等烹饪操作时，请先使用“火锅”模式大火力煮至沸腾，再使用“文火”进行加热。炖煮时间可根据原料的性质和个人口味而定。

注意：

1. 此功能下火力不可调节。如需调节火力，请切换至“火锅”等功能，即可随意调节火力。部分机型文火细化为焖、炖、熬。
2. 按文火键进行细化功能切换。



# 使用说明

## 功能烹饪模式说明

- 烧水烹饪模式适用于烧开水，电磁炉在水烧开一段时间后可自动关机。

注意：

1. 建议烧水的水量为锅具容量的 30%~80%。
2. 锅具底部不平整，锅具内有水垢或者天气等影响因素，会引起烧水的效果有所偏差。
3. 烧水请选配专用汤锅或水壶。

- 炖奶烹饪模式适用于热奶，电磁炉用小火力慢火加热奶，使奶温控制在合适范围内。

注意：

1 升左右的奶量加热效果最佳，由于奶量的过少或锅具底部不平整等影响因素，会使炖奶的效果有所偏差。

- 保温烹饪模式适用于小火保温的烹饪，在此模式下，电磁炉以小火力进行加热，保持锅内适当温度。

注意：

此功能下火力不可调节。

- 武火烹饪模式适用于大火力加热，当锅内食物温度达到功能要求的温度点后（不同的功能的最高温度有差异），电磁炉会出现间歇加热或者停止加热，待温度点减低后再恢复加热。

注意：

部分机型武火细化为爆炒、煸炒、熘炒。按武火键进行细化功能切换。

- 定温烹饪模式适用于对食物有温度要求的烹饪，在此模式下，电磁炉会根据食物温度进行火力控制。

- 功能默认加热时间如下表所示：







功能	火锅	炒菜	煮粥	煲汤	蒸煮	煎炸	保温	爆炒
默认加热时间(分钟)	120	60	120	120	60	60	120	60

注：上表为常用功能默认加热时间，部分产品的功能默认加热时间不作全面列举，具体时间以实际为准。



# 使用说明

## 适用锅具

a  铁制汤锅	b  铁制奶锅
c  铁制炒锅	d  铁制水壶
e  铁制煎锅	f  铁制蒸锅

- 请使用美的配套的锅具，不要使用其它代替锅具，以免使用性能受影响。
  - 尤其不要使用压力类容器，以免发生意外。
  - 炒锅的最大承载重量为4kg，使用时所容纳的食物不要超过此重量，以免产生危险。
  - 不锈钢把手的锅具请注意防烫。
  - 如果使用其它锅具，请遵守以下条件：
    1. 锅具材质要求：含有铁质材料。
    2. 形状要求：底部平坦，直径不小于12cm，不大于加热区。
- 注：为了实现良好的效果，请使用标配锅具。

## 清洁保养

- 清洁前请先关机并把电源插头拔离插座，待电磁炉灶面板不烫手后进行。
- 电磁炉长时间使用后，进 / 出风口会积聚一些灰尘或其它脏污，清洁时请以柔软干布轻拭。吸气口及排气口灰尘，可用柔软的毛刷子或微型吸尘器清理。  
注：请勿用水冲洗。
- 灶面板的油污垢，可用柔软的湿抹布沾少量牙膏或中性洗洁剂擦拭（不可用酒精、漂白水或含腐蚀性液体去擦拭），然后再以柔软的湿抹布擦拭至不留残渣。
- 长时间不使用时，请将电源插头拔离插座，并注意做好炉体的防尘防虫保护。

## 异常现象自检

异常现象	检查要点及排除	
插上电源线，按“开 / 关”键后，指示灯及数码管不亮。	<ul style="list-style-type: none"> <li>● 插头是否插紧？</li> <li>● 开关、插座、保险丝、电源线是否完好？</li> </ul>	
“开 / 关”指示灯亮，显示正常但不加热。	<ul style="list-style-type: none"> <li>● 锅具材料是否符合？</li> <li>● 是否处于预约工作状态？</li> <li>● 其它原因，请送特约维修网点维修。</li> </ul>	
使用过程中突然停止加热。	<ul style="list-style-type: none"> <li>● 是否炒菜时锅具内油温过高？</li> <li>● 四周环境的温度是否很高？</li> <li>● 电磁炉进风口、出风口是否堵塞？</li> <li>● 是否电磁炉加热默认时间已到？</li> <li>● 电磁炉安全保护，等几分钟后再通电使用。</li> </ul>	
出现保护代码	E:06 E6 炉内温度高保护	● 电磁炉内部温度高，等温度下降后，按“开 / 关”键可正常加热。
	E:03 E3 灶面板温度高保护 E:10 E8 护	● 灶面板温度过高保护，待温度下降后，按“开 / 关”键可正常加热。
	E:07 E7 电压过高或过低 E:08 E8 保护	● 待供电电压正常后，可自动恢复加热。

## 异常现象自检

### 出现保护代码

E:01	E1	电磁炉内部传
E:02	E2	感器异常保护
E:04	E4	
E:05	E5	
E:11	E6	

- 电磁炉使用环境温度过低会自动保护，重新开机或对产品简单预热后，可自动恢复正常工作。
- 致电客服 400 或专业维修网点进行咨询。

- 以上为常见异常的判断与检查，若简单处理无法排除，请送维修网点或向客服 400 进行咨询。
- 请不要自行拆卸修理，以免发生危险或者对电磁炉造成损害。

## 维修服务保证

产品如有故障，请与本公司的特约维修网点或客户服务中心联系。

- 美的牌电磁炉实行整机保修一年。
- 保修期的起始日期以产品发票日期为准。
- 下列情况之一者，不属于保修范围：
  1. 消费者使用、保管、维护不当造成损坏。
  2. 非本公司指定维修部自行装拆修理而造成损坏。
  3. 发票型号与维修产品型号不符或者有涂改。
  4. 无有效发票。
  5. 因不可抗力造成损坏。
  6. 将电磁炉用于商业用途。
  7. 用我们的非标配的赠品，所发生的质量事故，我司不负责任。
  8. 本产品用于非家庭用途，将不在保修范围之内。
  9. 属人为造成故障或使用不当造成故障不属保修范围。
- 不属于保修范围内的产品，本公司客户服务中心仍热情为您服务。

# 环保清单

部件名称	有毒有害物质或元素					
	铅 ( Pb )	汞 ( Hg )	镉 ( Cd )	六价铬 ( Cr(VI) )	多溴联苯 ( PBB )	多溴二苯醚 ( PBDE )
风机接线插口	○	○	○	○	○	○
热敏电阻接线插口	○	○	○	○	○	○
主控板连线排线	○	○	○	○	○	○
灶面板	○	○	○	○	○	○
灶面板丝印油墨	×	○	×	○	○	○
弹簧垫圈和平垫圈组合件	○	○	○	○	○	○
面盖	○	○	○	○	○	○
固定金属垫片	○	○	○	○	○	○
旋钮开关	○	○	○	○	○	○
按钮支架	○	○	○	○	○	○
控制面板	○	○	○	○	○	○
电镀钢条本体	○	○	○	○	○	○
钢条镀层	○	○	○	○	○	○
环保双面胶	○	○	○	○	○	○
电子硅酮胶	○	○	○	○	○	○
窗口透明盖板	○	○	○	○	○	○
散热片隔离板	○	○	○	○	○	○
胶脚, 橡胶塞	○	○	○	○	○	○
风机组件	×	○	○	×	×	×
双组份硅酮胶	○	○	○	○	○	○
导热硅脂	○	○	○	○	○	○
环氧树脂	○	○	○	○	○	○
热熔胶	○	○	○	○	○	○
电源线组件	×	○	○	○	×	×
电源线线扣	○	○	○	○	○	○
电路板	×	○	○	○	×	×
尼龙扎带	○	○	○	○	○	○
外包装纸箱	○	○	○	○	○	○
内包装纸箱	○	○	○	○	○	○
热收缩袋	○	○	○	○	○	○
产品包装袋	○	○	○	○	○	○
固定螺钉	○	○	○	○	○	○



# 环保清单

部件名称	有毒有害物质或元素					
	铅 ( Pb )	汞 ( Hg )	镉 ( Cd )	六价铬 ( Cr(VI) )	多溴联苯 ( PBB )	多溴二苯醚 ( PBDE )
塑料底座	○	○	○	○	○	○
泡沫包装组件	○	○	○	○	○	○
热敏电阻	○	○	○	○	○	○
封箱胶带	○	○	○	○	○	○
打包带	○	○	○	○	○	○
保修卡, 说明书	○	○	○	○	○	○
电源线贴纸	○	○	○	○	○	○
纸箱贴纸	○	○	○	○	○	○
纸箱条形码	○	○	○	○	○	○
加热线圈盘组件	×	○	○	○	×	×
赠品类	○	○	○	○	○	○
纸箱提手	○	○	○	○	○	○
纸箱衬垫	○	○	○	○	○	○
珍珠棉	○	○	○	○	○	○
产品铭牌	○	○	○	○	○	○
合格证	○	○	○	○	○	○
能效贴纸	○	○	○	○	○	○
纸板纸托	○	○	○	○	○	○
声波传感器	×	○	○	○	×	×
QC贴纸	○	○	○	○	○	○

○：表示该有毒有害物质在该部件所有均质材料中的含量均在SJ/T11363-2006标准规定的限量要求以下。

×：表示该有毒有害物质至少在该部件的某一均质材料中的含量超出SJ/T11363-2006标准规定的限量要求。

说明：环保清单中零部件包含不同产品型号的部件，具体以实物为准。

# 保修卡

## 相关信息

用户姓名

常用电话

通讯地址

产品型号

产品编号

购买店铺

购买时间

维修点

发票号码

## 维修记录

维修日期

故障内容

处理详情

维修单位名称

维修单位电话

维修员签名

**维修电话： 4008899315**

在购买本公司产品时，请立即填写此保修卡  
请妥善保管保修卡，消费者不必将其寄回本公司  
维修时请携带保修卡及有效发票正本

# 电路原理图

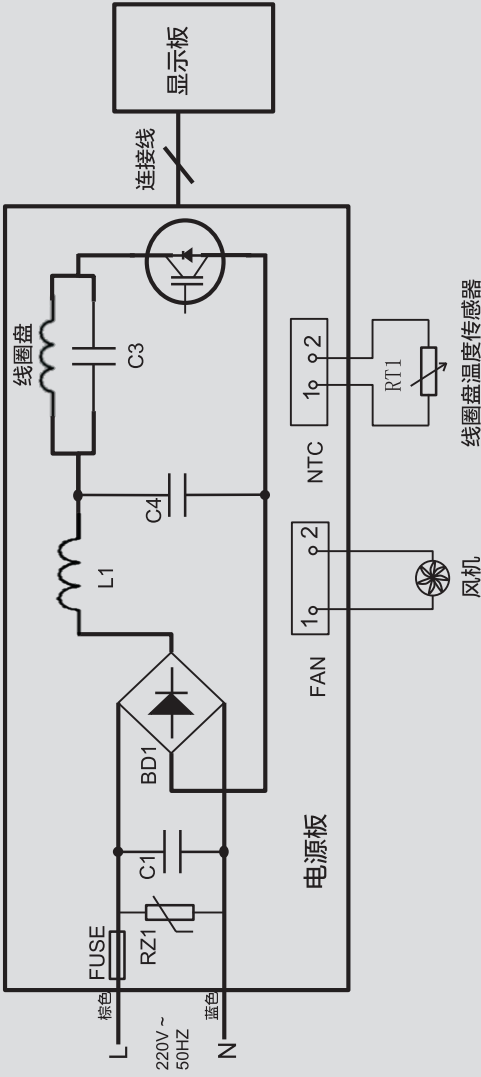

线路如有改进，恕不另行通知

产品若有技术改进，会编进新版说明书中，恕不另行通知；产品外观、颜色如有改动，以实物为准。

产品执行标准：GB4706.1-2005 GB4706.14-2008  
企业标准：Q/MD 011-2012

检查日期 见铭牌  
检查结论 合格  
检验员号 QC-20

电磁炉背部铭牌激光码：XX XX XX XX XX  
年 \_\_\_\_\_  
月 \_\_\_\_\_  
日 \_\_\_\_\_  
生产线 \_\_\_\_\_  
班别 \_\_\_\_\_

例：1401071801表示2014年1月7日18线白班生产。

广东美的生活电器制造有限公司

地址：广东省佛山市顺德区北滘镇三乐路19号 | 邮编：528311

全国服务热线：4008899315 | Email: service@midea.com.cn