

**BEVERLY**  
比佛利

# 滚筒洗衣干衣机 滚筒洗衣机

使用说明书

BVL2D100TG6

BVL2D120TG6

BVL2D100TY6

BVL2D120TY6



微信服务二维码

使用产品前请仔细阅读本使用说明书，并请妥善保管

 LittleSwan  
荣誉出品

# 目录

<b>安全警示</b>	安全警示 .....	3
<b>安装说明</b>	洗衣机简图 .....	5
	安装洗衣机 .....	6
<b>使用说明</b>	洗涤注意事项 .....	9
	控制面板介绍.....	10
	洗衣操作介绍.....	11
<b>维护保养</b>	维护和保养.....	15
	故障现象及处理方法.....	18
<b>产品参数</b>	产品规格.....	19
	能效参数.....	20
	智能配网介绍.....	20

# 安全警示

对无视安全注意事项内容,错误操作可能导致的危害或损伤.

警告:违反标识事项时有可能造成较严重的人身伤亡。

注意:违反标识事项时有可能造成轻微的人身伤害或物品损害。

⚠ 提示必须执行的事项

⚡ 提示有可能会触电

⊘ 提示禁止操作的事项

🔥 提示有可能会发生火灾

## 警告事项

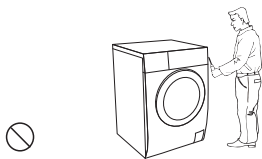

⊘ 请勿自行修理、拆装洗衣机

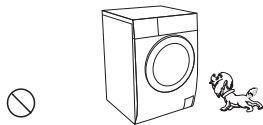

⊘ 在洗衣过程中,隔热窗可能非常热,让儿童和宠物远离

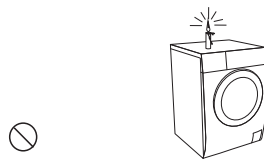

⊘ 请勿在洗衣机上放燃着的蜡烛、蚊香或电吹风等发热源

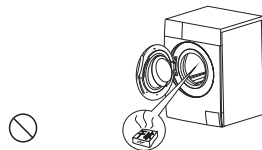

⊘ 请勿将干冰、汽油或其它易燃易爆物品存放在洗衣机内

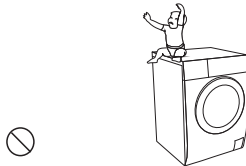

⊘ 严禁在洗衣机上放坐小孩或堆置重物

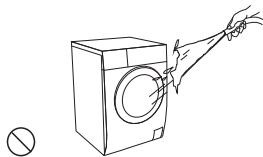

⊘ 擦拭时,请勿用水直接冲洗

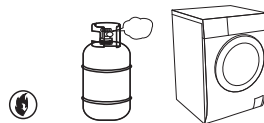

🔥 请勿在沼气池附近或含易燃易爆气体环境中使用洗衣机



🔥 禁止洗涤沾有汽油、酒精等可燃性物质的衣物

# 安全警示

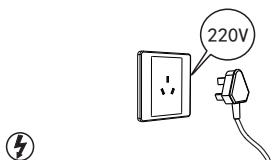

请使用220V, 10A以上的有可靠接地的专用电源插座

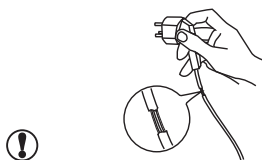

如果电源软线损坏, 为了避免危险, 必须专业人员更换

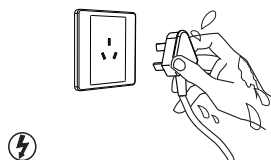

请勿用湿手插拔电源线插头, 以防触电。

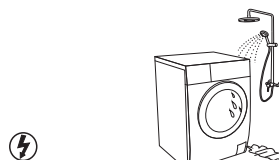

请勿在潮湿、雨淋环境中使用, 避免触电、起火等事故

## 注意事项

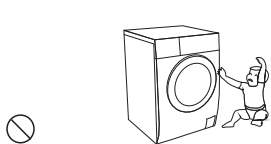

宠物和小孩可能爬入本机, 每次使用之前, 检查本机

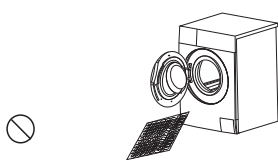

您的洗衣机仅为宜机洗织物设计, 禁止洗涤地毯

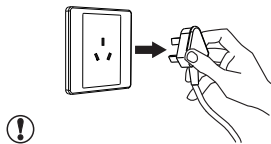

洗衣结束后, 请拔出电源插头, 拔出时勿拉扯电源线

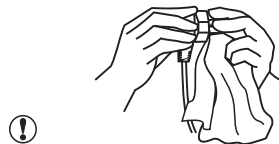

请定期清洁电源线插头, 以防接触不良



切勿在一次洗涤中同时加入氯漂白剂、氨水或酸性物质



请勿在洗涤雨衣、渔衣、冲锋衣等防水类衣物

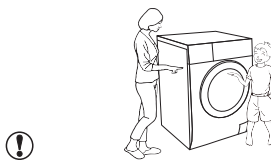

儿童或老弱人士只有在监护人指导或帮助下方可使用本产品

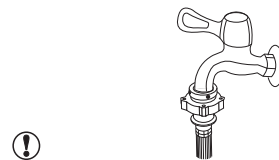

洗衣结束后, 请务必关闭水龙头

# 安装说明

## 洗衣机简图

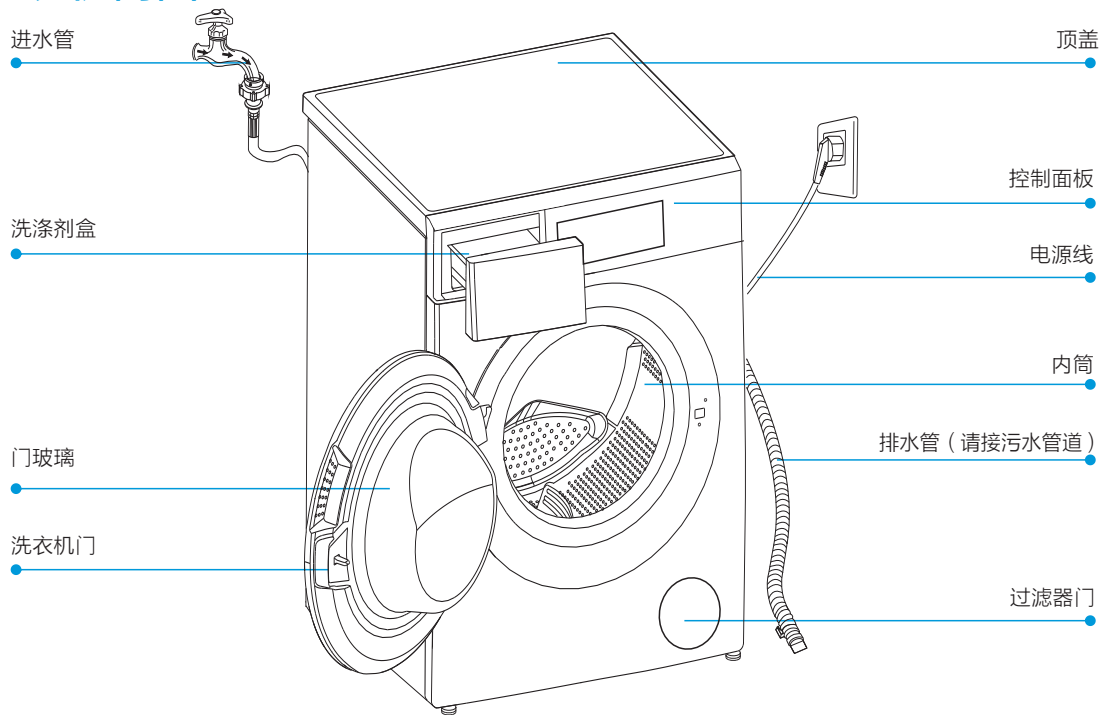

注:本图片仅为示意图,由于产品改进及系列化扩展,您所得到的产品外观,颜色及功能部件可能与此图片不一致,请以实际产品为准。

## 附件



运输螺栓孔塞

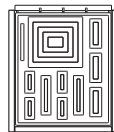

隔音板

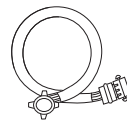

进水管组件

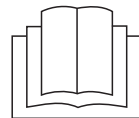

使用说明书

# 安装说明

## 安装洗衣机

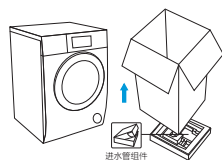
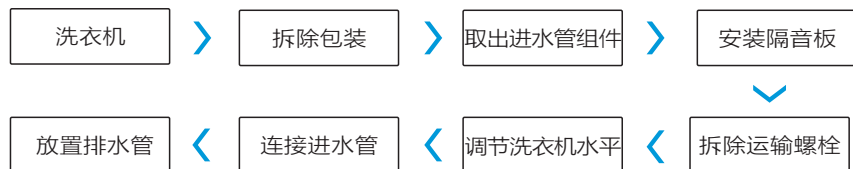

拆除包装箱、泡沫

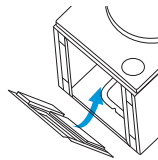

安装隔音板

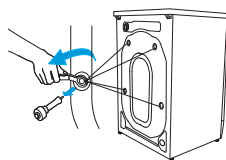

拆除运输螺栓 (4颗)

- 注:**1.该机器的包装材料可能对儿童有危害性。请妥善处理,以免让儿童轻易接触。  
2.在使用洗衣机之前,必须从本机背面拆除运输螺栓,拆除后需用运输螺栓孔塞堵住孔口。

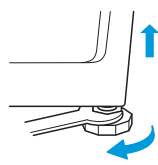
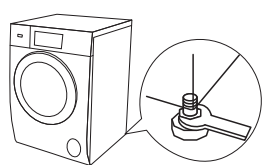

调节底脚

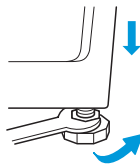

**注:**调平洗衣机可以减少噪音和震动,请务必在使用前将洗衣机调平。

## 选择场所

在安装洗衣机之前,选择有下列特点的场所:

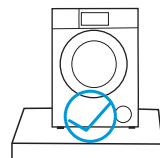

坚实平整的地面

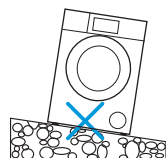

倾斜的地面

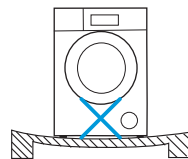

不平稳的地面

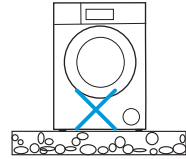

泡沫底垫

**注意:**必须保证洗衣机不要压住电源线。

# 安装说明

## 连接进水管

### 1. 水龙头的选用

请选用合适的水龙头，水龙头的出口端面要平整，以免漏水。

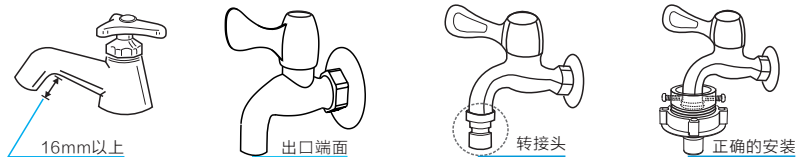

注：不要直接在洗衣机专用水龙头的转接头上安装连接座。如果用户已有洗衣机专用水龙头，为防止脱落漏水，请拧下转接头后，再将进水管连接座的螺钉固定安装在水龙头螺纹上方。

### 2. 进水管与水龙头的连接



### 3. 进水管与洗衣机的连接

- 将进水管的另一端旋紧在洗衣机进水阀接头。
- 旋紧紧固螺帽。

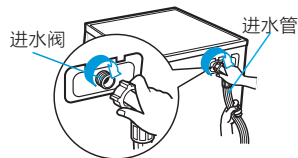

注：安装完毕后，打开水龙头，检查是否漏水。

# 安装说明

## 放置排水管

### 上排水放置方式

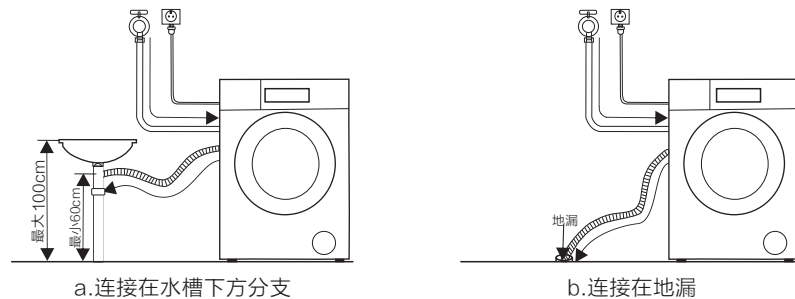

- 注意: 1. 如果排水管太长, 不要强行将其塞入洗衣机中, 可以切除多余长度, 并将转接头取下, 安装在切口处  
2. 如果排水管长度不够, 需要延长排水管, 请联系客户服务中心订购

## 首次使用

首次使用, 建议您在没有衣物的情况下完成一次“筒自洁”或其他高温功能洗涤。

1. 接通电源及自来水。
2. 触摸电源键上电。
3. 选择“筒自洁”程序。
4. 触摸[启动]键。

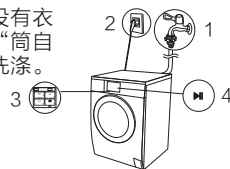

## 洗涤剂、柔顺剂的使用:

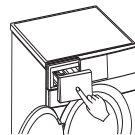

1. 按压抽屉面板弹出抽屉盒

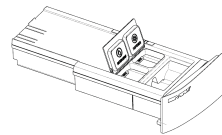

2. 将洗涤剂、柔顺剂从各自对应口倒入



3. 用手推动抽屉面板关闭抽屉盒

- 注: 1. 对于结块及粘稠的洗涤剂或添加剂, 在倒入洗涤剂盒之前, 建议用少量水稀释。  
2. 选用自动投放洗涤剂时, 不必再向投入口中添加洗衣粉, 尽量避免反复开关洗涤剂盒抽屉, 减少洗涤剂损耗。  
3. 抽屉盒可以存储一定量的洗涤剂和柔顺剂, 不必每次都添加; 添加时洗涤剂、柔顺剂最高液面不要超过分配器盒上的MAX标识。



# 使用说明

## 洗涤注意事项

洗涤前，请先查看洗涤剂的使用说明，合理使用洗涤剂，正确计算洗涤剂用量将有更好的洗涤效果。



请查看衣物标签，确认是否适合洗衣机洗涤

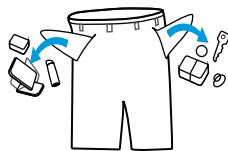

洗衣时务必将硬币、钥匙等硬物取出

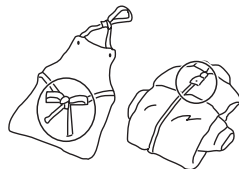

将长带打结，纽扣扣好，拉链拉上



易缠绕、易磨损及小件、袜子请放入网袋中洗涤

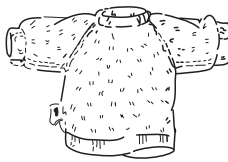

表面易起球衣物和长绒毛衣物，请翻转后再洗涤

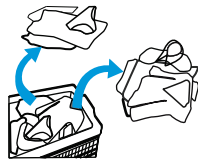

不同材质的衣物尽量分开洗涤

### 注意：

- 禁止洗涤沾有汽油、石油、苯、辛纳水、酒精等化学品的衣服。
- 洗涤单件厚重大件衣服容易发生偏心过大报警。建议增加1~2件其他衣服一起洗涤。
- 选择适合机洗的无泡或低泡洗衣粉或洗涤剂,用量参照洗衣粉或洗涤剂使用说明。

## 洗涤负载确认

衣物类型	最大洗涤容量
不褪色棉织物	全载
涤纶/混纺/化纤织物	半载
羊毛织物	2.0kg
真丝织物	2.0kg
羽绒织物	2.0kg
快洗	2.0kg
其他	参照衣物标签说明

## 烘干注意事项

- 烘干前，请确认衣物的种类是否可以烘干,水龙头已打开且是冷水。
- 不同材质的衣物请分开烘干。
- 烘干少量或轻薄衣物时,烘干时间可能会比设定时间缩短。
- 烘干结束，取出衣物时请注意不要触及筒壁，以免烫伤。

# 控制面板介绍

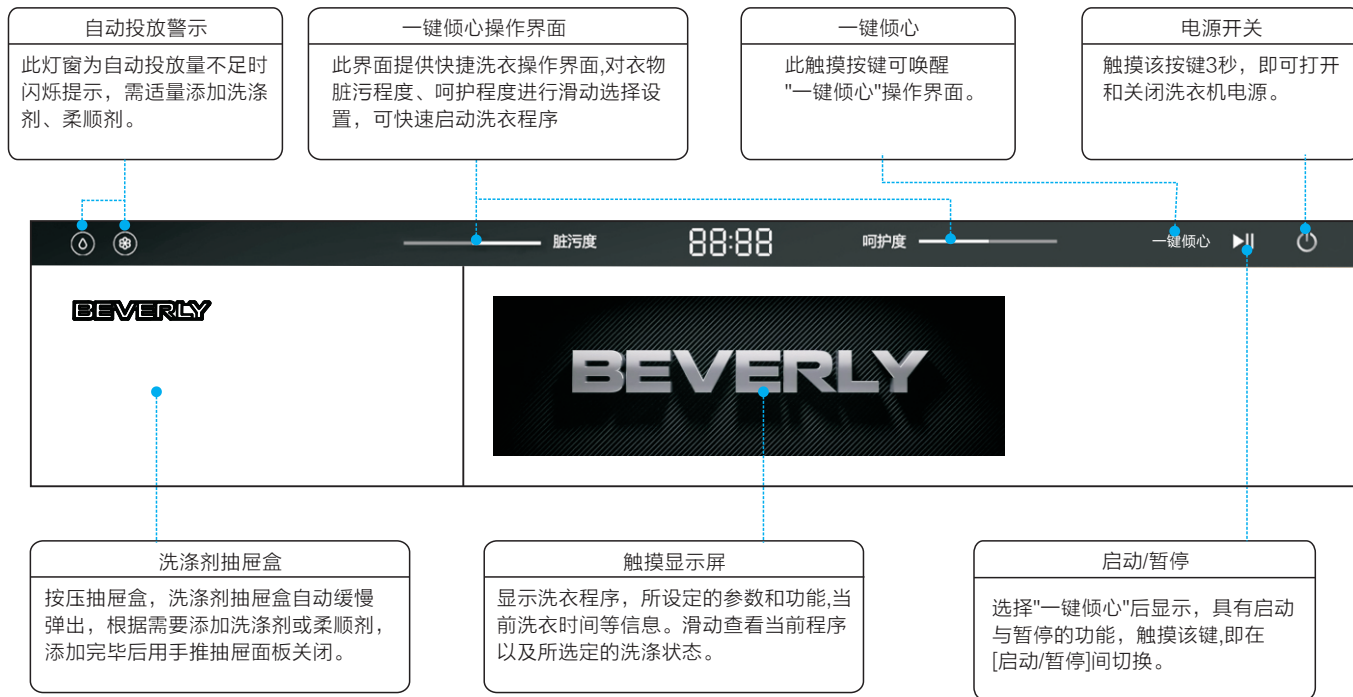

APPAREL CARE  
洗衣机授权编号:

本洗衣机羊毛洗程序已获得国际羊毛局 (The Woolmark Company) 授权。  
根据衣物标签上的洗护说明以及本洗衣机羊毛洗程序说明, 可以对可机洗羊毛产品进行洗涤。

M1545:BVL2D100TG6, BVL2D100TY6  
M1728:BVL2D120TY6, BVL2D120TG6

# 洗衣操作介绍

## 1.洗衣屏幕介绍

本产品采用触摸式显示屏操控，洗衣模式的选择及设置操作均可轻触显示屏来完成。

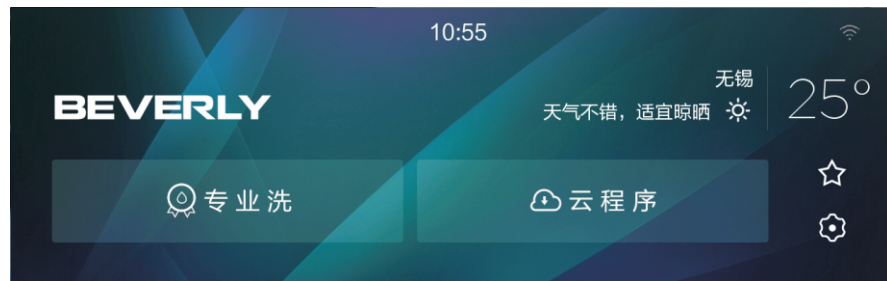

轻触此图标进入设置页面，可以对声音、童锁、WiFi、照明、语言、显示、帮助等功能进行设置。



轻触此图标下载云端可用洗衣程序。



WiFi图标常亮：配网成功模式；

WiFi图标不亮状态：正在配网模式时或WiFi模块未工作状态；

WiFi图标常亮含感叹号：已接入无线网络，但未连接比佛利的云端后台。

# 洗衣操作介绍

## 2. 洗衣模式选择

触摸【电源】按键开机后，显示屏进入主界面，选择“专业洗”进入洗衣程序选择。

在程序洗模式下，用户可根据所洗衣物来选择相应程序并设置洗涤参数、附加功能等，从而满足用户的洗涤需要。

1. 默认洗衣程序界面如下(24个程序可选):



程序选择页面1



程序选择页面2



程序选择页面3



程序选择页面4



程序选择页面5



程序选择页面6

## 洗衣操作介绍

### 标准程序介绍

智能洗衣专家	智能识别衣物脏污度、重量，自动计算合理用水量、用电量，洗衣更智能。
冷水洗	冷水洗涤，可以达到护色、省电、洗净的目的。
混合洗	洗涤日常耐洗且不会褪色衣物。
棉麻	洗涤日常耐洗衣物。
速洗30'	30分钟完成洗衣,仅适合洗涤少量和轻微污渍的衣服。
除螨洗	有效祛除衣物、枕套、床单、被罩上的螨虫。
浸泡洗	在洗衣前先将衣物浸泡一段时间，然后再进行洗涤。
内衣	增加漂洗次数，充分洗掉衣物上的残余洗涤剂。
防过敏	采用60℃杀菌，可有效杀死部分过敏源，达到防过敏效果。
户外服	针对洗涤户外运动类衣物上汗渍和脏污。
衬衫	有效保护您的衬衫，避免脱水过多产生褶皱。
节能	在节能的状态下进行洗涤。
丝绸	洗涤如丝绸类等柔软面料的衣物。
羊毛	洗涤标记有“可机器洗涤”的羊毛织物。
羽绒服	用来洗涤羽绒服。
大件	洗涤厚重的衣物，例如:外套,毛巾等。
空气洗	针对棉麻、化纤类衣物洗涤，利用加热后的高温 and 空气循环，抑菌消毒、除味。
快洗15'	15分钟完成洗衣,仅适合洗涤少量和轻微污渍的衣服。
洗烘60'	简短的洗涤烘干程序(适合少量衣物)。
少量快烘	烘干不太潮湿，较轻较小的衣物(建议烘干不超过4件轻质衬衫)。
单烘干	单独烘干衣物，洗衣机将自动称重来决定烘干您衣物的时间，建议只放入棉麻类衣物，以免对衣物造成损坏。
漂洗+脱水	单独的漂洗+脱水程序。
单脱水	单独的脱水程序。脱水之前，肥皂水或漂洗水先排出。
筒自洁	采用95℃高温清洗内，外筒,使洗衣更健康。

## 洗衣操作介绍

2. 选择所需程序后，进入到程序洗页面，用户可根据需要设定洗涤、漂洗、脱水等参数。



触摸界面中"<<"图标或向左滑动可显示更多参数设置。

注: 1. 童锁功能可以有效防止儿童乱按或不小心引起的错误操作。洗衣机运行状态下，可以启用“童锁功能”。

2. 有些附加功能不能同时选择；本说明书中功能操作只是任选个别功能示意操作方法，烘干功能仅针对烘干机型，具体请以实际显示页面为准。

3. 烘干档位为弱烘、标准、强烘。

4. 弱烘干：为达到理想的烘干效果,建议烘干容量 $\leq$ 1kg。

烘干预估时间

棉织物(kg)	3kg	4kg	5kg	6kg	7kg	8kg
预估时间(Min)	120'	170'	200'	240'	270'	300'

注:1. 上述时间为棉织物烘干容量、脱水转速1600RPM、国标测试环境条件下的烘干参考时间;

2. 洗衣机烘干程序的默认显示时间为120分钟，由于衣物质地差异以及周围环境影响，实际烘干时间与上表时间会有差异;

## 3.开始洗衣

相关参数和附加功能等设置确定后，轻触显示屏[开始]图标开始洗衣。

## 4.操作流程图

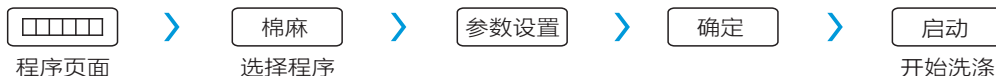

# 维护保养

注:在您开始保养工作前,请务必拔下电源线插头或切断电源,关闭水龙头。

## 洗衣机外壳及内筒的清洁和保养

可用稀释过的中性非研磨类洗涤剂清洁洗衣机外壳和内筒。

- 注意:1.不能用尖利物品撞击洗衣机外壳。  
2.切勿使用钢丝绒清洁内筒。

## 处理结冰的洗衣机

当气温降到了零下,您的洗衣机结了冰,请按如下步骤操作:

注:当再次使用洗衣机时,应确保环境温度在0°C以上。

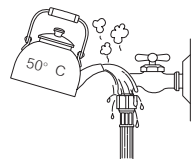
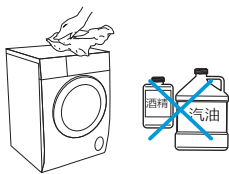

用温水冲洗水龙头

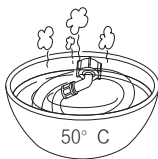

冲洗水管

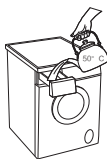

用温水冲洗洗涤剂盒

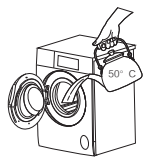

用温水冲洗内筒

## 防冻处理

如果您的洗衣机放在易受冻的房间内,使用后请务必将进水管和排水阀内的残留水排尽。

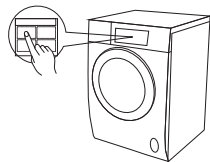

1.启动除单脱水和单排水程序外的一个程序排水(40S)

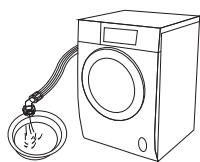

2.拔下进水管或排水

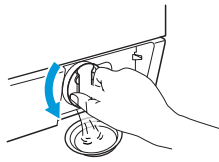

3.排出排水阀里残留水

## 清洗过滤器

如打开水龙头后不进水或进水不足,请清洗进水阀处过滤网:

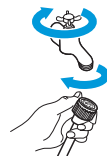

1.拧下水龙头处进水管

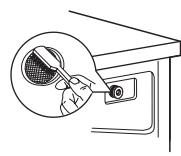

2.用毛刷清洗进水阀处过滤网

- 注:1.如果毛刷刷不干净,也可以拔出过滤网单独清洗;  
2.重新连接后,打开水龙头,检查确保不漏水。

# 维护保养

## 清洗洗涤剂盒和凹槽

注:在清洗之前拔掉电源插头避免触电。  
当使用完洗衣机后,将电源线拔下,机门关紧,防止夹住儿童。

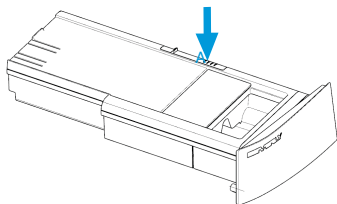

1.按抽屉面板,洗涤剂盒自动缓慢弹出,按压A处卡扣,可将洗涤剂盒全部取出

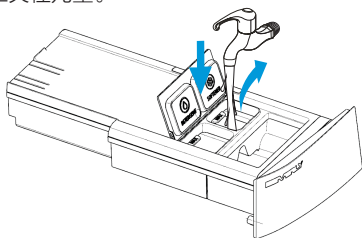

2.打开洗涤剂,柔顺剂盖,用水清洁所有凹槽

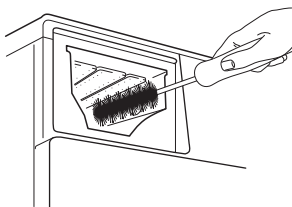

3.清洗洗涤剂盒

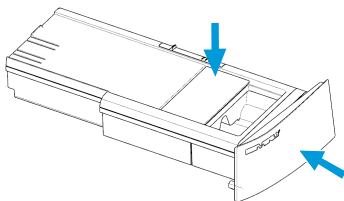

4.将洗涤剂盖,柔顺剂盖复原,把抽屉推回到位

### 注意:

- 清洗前请先确认洗涤剂、柔顺剂盒内是否有残留液,防止洗涤剂流出。
- 禁止使用具有挥发性质的清洗剂进行清洗,诸如酒精,汽油等。
- 洗衣机挪动或维修前,务必将分配器盒抽出放置于安全地点,防止洗涤剂倾倒出来。
- 洗衣机运行过程中,禁止按压抽屉面板,防止有水溅出。



# 维护保养

## 清除杂质

排水阀过滤器能过滤洗涤物中线绳和小杂物，定期清洁过滤器以确保洗衣机正常运转。

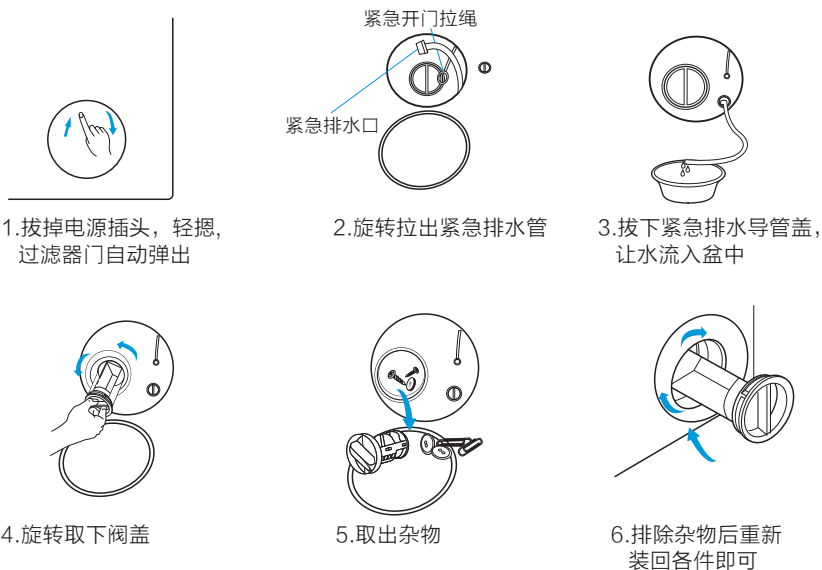

**注:**装回阀盖和紧急排水管时，一定要安装到位，阀盖筋需对准孔筋插入，否则可能会出现漏水。

## 紧急开门

遇到停电等情况不能正常开门，而又需要开门的情况下，请拉下紧急开门拉绳，开启门后请把紧急开门拉绳复原。



**注:**机器在正常洗涤中禁止使用紧急开关拉绳，如紧急需使用时，建议等水冷后再打开，避免因筒内残留水过多，高温状态流出可能造成烫伤危险。

# 故障现象及处理方法

## 在您请求维修前,请对照下表作出相应检查

故障症状	故障原因	解决方法
洗衣机无法启动		检查机门是否关紧 检查电源插头是否插好 检查供水龙头是否已打开 检查是否按了"启动/暂停"键
机门打不开	机器的安全保护设计正在工作	关闭电源,重新开机(等待机器安全后)
加热故障	NTC损坏、加热管老化	可以正常洗涤衣物,只是不能加热洗涤,应及时与维修部门联系
漏水	进水管或排水管连接不牢 房屋排水管道堵塞	检查并紧接水管 清理排水管,必要时请专业人员修理
指示灯或显示屏不亮	断电 电脑板故障/线束连接故障	检查是否停电,以及电源插头是否正确插接
料盒中有残留洗涤剂	洗衣粉受潮、结块	清洁、擦干料盒 使用液体洗涤剂或滚筒专用洗涤剂
洗涤效果不佳	衣物太脏 洗涤剂量不足	选择一个合适程序 正确选择洗涤剂或专用机洗低泡沫洗衣粉
出现异常音振动大		检查运输螺栓是否已拆下 检查机器是否安装在坚固的水平面上 检查地面上是否有发夹或金属物等异物 检查底脚是否调平 检查隔音板是否安装

# 产品参数

## 产品规格

整机型号	BVL2D100TG6	BVL2D100TY6	BVL2D120TG6	BVL2D120TY6
洗涤容量	10kg	10kg	12kg	12kg
烘干容量	7kg	7kg	8kg	8kg
外形尺寸	595*570*850mm	595*570*850mm	595*600*850mm	595*600*850mm
额定电源	220V~ / 50Hz	220V~ / 50Hz	220V~ / 50Hz	220V~ / 50Hz
加热功率	1650W	1650W	1650W	1650W
烘干功率	1200W	1200W	1200W	1200W
额定功率	1850W	1850W	1850W	1850W
使用水压	0.02MPa-1MPa	0.02MPa-1MPa	0.02MPa-1MPa	0.02MPa-1MPa
整机质量	80Kg	80Kg	81Kg	81Kg
排水方式	上排水	上排水	上排水	上排水
洗涤噪音	44dBA	44dBA	44dBA	44dBA
脱水噪音	66dBA	66dBA	66dBA	66dBA

## 能效参数

整机型号	能效等级	耗电量 (千瓦时/工作周期)	用水量 (升/工作周期)	洗净比	洗涤容量	烘干容量
BVL2D100TG6	1 级	0.750	64	1.10	10.0 Kg	7.0 Kg
BVL2D100TY6	1 级	0.750	64	1.10	10.0 Kg	7.0 Kg
BVL2D120TG6	1 级	0.810	74	1.10	12.0 Kg	8.0 Kg
BVL2D120TY6	1 级	0.810	74	1.10	12.0 Kg	8.0 Kg

此机型性能参数为“节能”程序参数，温度调节至40度，转速调节至1000转，其他参数系统默认，不调节；  
噪音程序为“节能”，温度调节至60度，转速调节至1200转，水位调节至低水位。

## 智能配网介绍

本系列洗衣机可以通过设置WiFi功能，接入家庭无线网络（2.4GHz频段）实现更新云程序等功能；  
并且可以通过手机下载智能App实现远程操控。  
更多指引可扫描图示二维码或进入<http://manual.littleswan.com/>网站，搜索相应型号查阅。



# 售后服务

- 本产品三包按照国家三包规定执行。
- 免费服务范围：一般家庭使用的滚筒洗衣机，用户凭发票及包修凭证享有整机免费包修三年的服务。非家庭使用的洗衣机（如：洗衣房、洗浴中心、学校、部队、医院、公寓、酒店、招待所、企业等团体使用或营利用途），用户凭发票及包修凭证享有整机免费包修三个月，主要零部件（如：电机、电脑板、排水泵（阀）、过滤器、温控器、电磁阀、水位传感器、门锁、加热管）免费包修3年/1年的服务。
- 对下列情况我们实行有偿服务：用户因使用、维护、保管不当而造成损坏的；因异常电压、火灾等外部原因损坏的；自行或非承担三包修理者拆卸造成损坏的；超过“三包”有效期的；涂改发票或无购机发票和包修凭证的；包修凭证的产品型号和制造编码与所修理产品不符或涂改的；等外品销售的洗衣机（以正规销售渠道的发票为准）除不洗涤、不脱水或漏电故障外，不予包修；因不可抗力造成损坏的。
- 如需相关咨询和服务，请拨打全国服务热线：400-8228-228，比佛利高端专属热线：400-1588-888,我们将竭诚为您服务。

## 包修卡

型号：

机器编号：

用户姓名		地址			
购机商店		发票号	更换零部件	购买日期	客户确认
检修日期	检修记录			维修人员	

洗衣机执行标准：GB/T4288 GB4706.1 GB4706.24 GB4343.1  
GB17625.1 GB19606 GB12021.4 GB4706.20

**TEL 比佛利高端专属热线：**  
**400-1588-888**  
**全国服务热线：**  
**400-8228-228**

生产者：无锡小天鹅股份有限公司  
生产者地址：无锡市国家高新技术开发区长江南路18号  
网址：[www.littleswan.com](http://www.littleswan.com)  
版本号：**V1.0**  
物料编号：**16138100003642**

**合格证**

检验员 01

检验日期 见条形码