

# 以换代修服务指南



1615600009985

**服务内容** 2021年1月1日后购买的美的生活家电，正常使用一年内出现性能故障，经授权服务商/电商客服鉴定属实，凭有效凭证直接换新机。

**有效凭证** 有效发票、电商产品签收记录、连锁超市购物小票、美云销用户销售单、以换代修金卡等可查实凭证。无以上有效凭证，按产品出厂日期延后6个月作为购买时间点，开始计算1年以换代修时间。

## 服务报单通道

报单系统	“美的生活电器” 微信公众号	美的的美居APP	“美的服务” 微信公众号
报单路径	“以换代修”	我的 → 服务中心 → 维修服务	服务大厅 → “以换代修”

服务热线：400-8899-315



凡属下列情况之一的，不属以换代修范围：

- 1、非性能故障：产品经由授权服务商检测无故障或不属于性能故障；
- 2、样机/赠品/优惠品：不享受以换代修服务权益，但可正常包修服务；
- 3、不当使用造成故障：因个人使用不当（包括但不限于误用、疏忽、滥用、事故）造成的产品损坏；
- 4、产品被拆卸过：产品被未授权服务商或个人拆卸过；
- 5、非家庭用户：本服务只针对个人及家庭用户，商用产品及工程类、团购礼品类产品不享受以换代修服务。

以换代修换新机原则：

- 1、换货新机自签收之日起（凭系统换货记录）仍享受1年以换代修及正常三包服务；
- 2、以换代修优先更换同型号产品；
- 3、若无同型号产品则提供美的同价位段其他型号产品。

## 保修卡

维修电话：400-8899-315

在购买本公司产品时，请立即填写此保修卡；请妥善保管保修卡，消费者不必将其寄回本公司；维修时请携带保修卡及有效发票正本。

### 服务承诺

产品如有故障，请与本公司当地经销服务网点或客户服务中心联系。

按国家“新三包”规定，享受三包服务。工程类产品（如壁扇、吊扇、楼顶扇），整机包修一年，主电机包修三年；其他风扇产品整机包修一年，主电机包修十年。

属下列情况之一的，不享受三包服务，但可付费修理：

1. 消费者因使用、维护、保管不当造成损坏的；
2. 非承担三包修理者拆卸造成损坏的；
3. 无保修卡及有效发票的；
4. 保修卡与修理产品型号不符合或者涂改的；
5. 因不可抗力造成损坏的。

### 相关信息（用户填写）

用户姓名	常用电话
通讯地址	
产品型号	产品编号
购买店铺	购买日期
维修点	发票号码

### 维修记录

故障内容	
处理详情	
维修单位名称	维修单位电话
维修日期	维修员签名

维修时请出示发票。

保修期的起始日期以产品发票日期为准。

超过保修期或不属于免费维修的产品，本公司维修中心仍竭诚为您服务。

型号：AMS150E-SJR AMS150E-SJD

广东美的环境电器制造有限公司

地址：广东省中山市东凤镇东阜路和穗工业园东区28号

邮编：528425 版本号：1.0

网址：www.midea.com 物料编码：1615600009985



微信扫一扫，服务立马到



# 使用说明书

电风扇



打开微信扫一扫，扫描二维码，进入美书小程序



微信扫描二维码，获取电子说明书

使用前请仔细阅读本说明书及电子说明书，并妥善保管

查找产品专属电子说明书（两种方式选其一）

方法一：扫描条码



69数字开头条码见包装箱

方法二：输入产品型号



型号见机身铭牌



使用小贴士（推荐）

点击“添加收藏”后，可在美书首页“我的收藏”处直接查阅



我的收藏  
收藏后美书  
在此处直接查阅

## 365天免费换新机

## 在线鉴定，送货上门

购买美的小家电365天内出现性能故障，凭发票等有效凭证可直接换新机

通过微信公众号、小程序及电商客服等渠道即可在线鉴定，符合权益即可足不出户享受换新机

世界五百强实力保障 领导企业惠民承诺  
真正国民大品牌 敢对用户真负责

# 产品简介

⚠ 注意

• 说明书图片仅供参考，具体以包装箱内实物为准。

## 部件名称

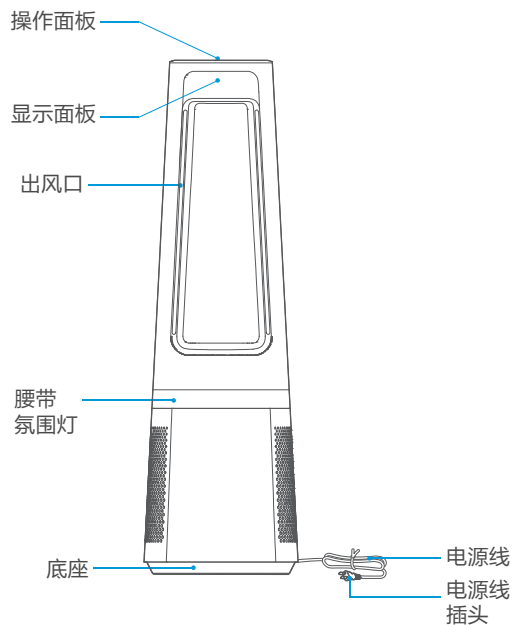

## 配件清单

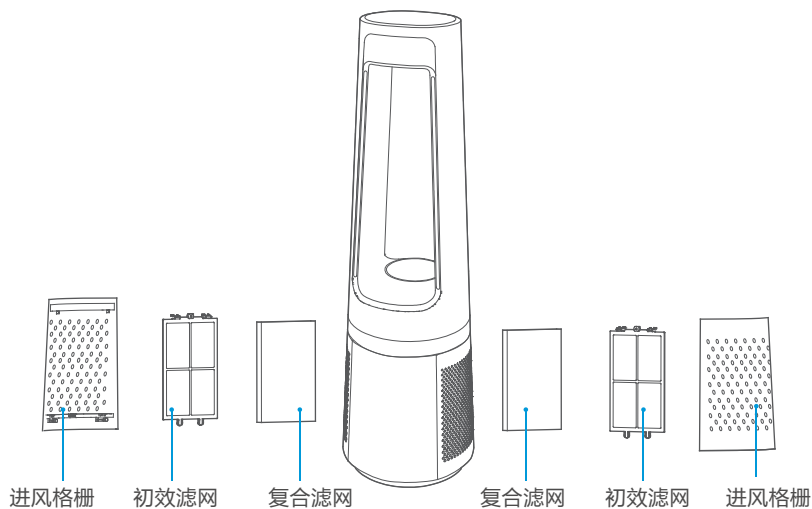

# 安装说明

## 安装步骤

### 1 取下进风格栅

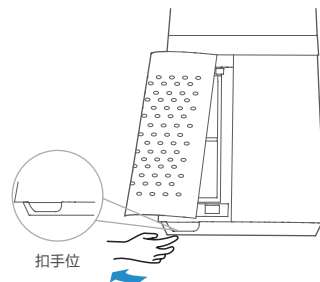

### 2 取出初效滤网

按下两侧凸起位置向外拉，取出初效滤网

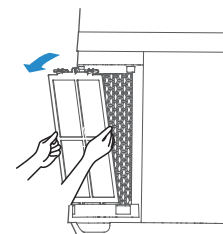

### 3 拆除滤网保护膜

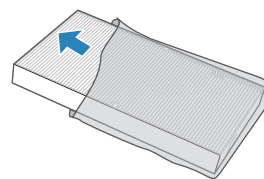

### 4 安装复合滤网

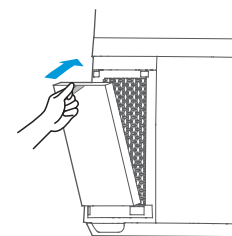

• 建议两周清洁一次滤网，半年更换一次滤网（可根据使用环境调整清洁及更换周期）。

### 5 安装初效滤网

对准底部插槽位，扣入上部U型卡扣

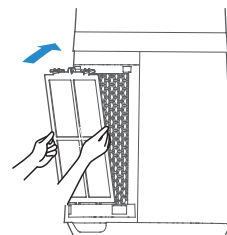

### 6 安装进风格栅

对准上面两个扣位并压紧，再按下部两侧，缓慢轻扣进风格栅

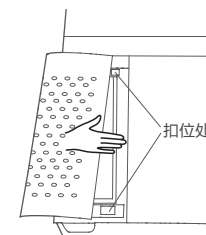

### 7 插上电源

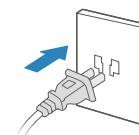

# 使用说明

控制面板



显示面板

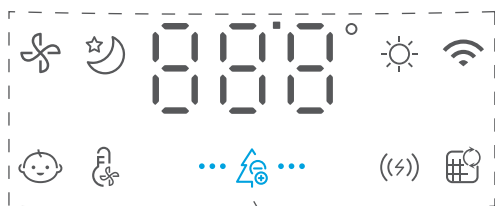

按键	功能说明
	单击  开/待机，产品启动或停止。长按 ，WiFi指示灯  闪亮，可根据配网卡指引连接WiFi。
“-、+”	设定风速/定时。
	可实现30度，60度，90度，0（停止）等多角度摇头切换。
	开启切换为冷风，按此键，可进行/正常风（12档， 指示灯亮）/睡眠风（3档， 指示灯亮）/风随温变/宝宝风（2档， 指示灯亮）
	开机状态下进行定时关机，待机状态下进行预约开机；单击  后，通过“+、-”设置定时时间（显示屏按0-1-2-...-12-0h循环），定时时间显示0h表示取消定时/预约。
	开启/关闭无线供电功能。图标闪烁代表没有供电，长亮代表正在供电。（禁止无线供电位置壳体表面放金属类异物）
	宝宝风模式下，该指示灯亮。可在1,2档之间循环切换，可以按风速键调节需要的宝宝风大小。

按键	功能说明
	开启/关闭净离子杀菌模块。
	开启取暖，可通过“+、-”设置最高温度。“--℃”表示未设置目标温度，器具未达到安全温度持续工作，其他设置温度，超过设置温度停机，图标  闪烁15s后长亮。
	长亮，WiFi已连接；闪亮，WiFi未连接/连接中。
	该指示灯亮时，提示更换滤网。
	风随温变模式， 指示灯亮，可根据环境温度的变化智能自动调控风力大小。

## 附加功能与维护

- 强制停止  
风扇运行过程中无任何操作，连续运行15小时后，则自动强行待机。
- 智能记忆  
风扇待机或断电后，重新接通电源启动时，将以待机或断电前的状态运行(定时功能不记忆)。
- 熄屏功能  
在正常运转状态时，60秒无任何操作，机身指示灯会自动熄灭，风扇继续运行。熄屏状态按开待机键直接待机，按其它按键恢复显示。
- 待机摇头自动复位功能  
待机后，摇头自动回正。

## 遥控器按键说明

### ⚠ 注意

- 遥控器在产品正面5米内，偏离角度在30度范围内正常使用。
- 电池中含有许多重金属和酸碱等物质，威胁人类健康；废旧电池应分类回收。

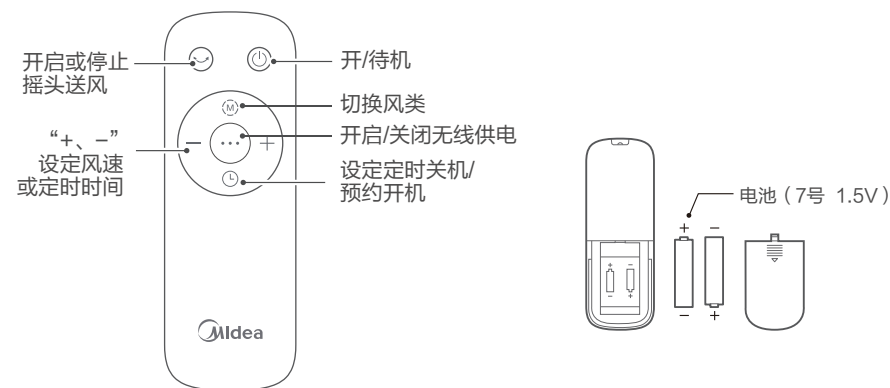

## 滤网更换

1 滤网型号：FQ150CJ-1（内含2个）



2 当滤网更换指示灯亮时，提示滤网需要更换；如未及时更换，每次开机均会提示。



3 更换新滤网

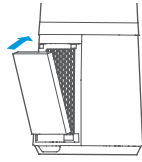

4 长按  键3s，可关闭滤网更换指示灯。



## 初效滤网清洁

1 拔下电源插头

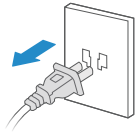

2 取出滤网

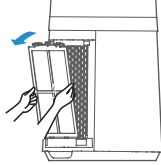

3 用吸尘器吸取灰尘

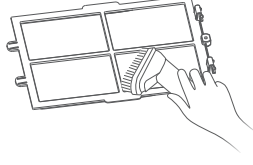

4 将机器以相反次序装好，上电

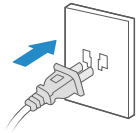

## 产品参数

型号	额定电压(V~)	额定频率(Hz)	总功率(W)	冷风功率(W)	噪音dB(A)
AMS150E-SJR	220	50	2000	45	≤61
AMS150E-SJD					

执行标准：GB 4706.1、GB 4706.27、GB 4343.1、GB 17625.1、GB 4706.23

本设备包含型号核准代码为CMIID ID：2019DP0665的无线电发射模块。

## 清洁保养

### 注意事项

- 对本产品清洁前，必须先断电源。
- 禁止用水直接冲洗机身。
- 不要使用任何会损坏表面的研磨工具和溶剂清洁本产品，可用洗洁精清洗，并及时用干布抹净。
- 禁止拆开产品进行改造。建议定期对本产品进行检查和清洁，以延长其使用寿命。

## 环保清单

部件名称	有害物质					
	铅(Pb)	汞(Hg)	镉(Cd)	六价铬(Cr(VI))	多溴联苯(PBB)	多溴二苯醚(PBDE)
电源线组件	×	○	○	○	○	○
底座组件	○	○	○	○	○	○
滤网组件	○	○	○	○	○	○
动力系统组件	×	○	○	○	○	○
电路板组件	×	○	×	○	○	○
遥控器组件	×	○	×	○	○	○
外壳组件	○	○	○	○	○	○

本表格依据SJ/T 11364的规定编制

“○”表示该有害物质在该部件所有均质材料中的含量均在GB/T 26572规定的限量要求以下。

“×”表示该有害物质至少在该部件的某一均质材料中的含量超出GB/T 26572规定的限量要求。

## 安全警示

### 安全注意事项

- 产品未完成安装，请勿接通电源。移动产品时，请切断电源。
- 请勿用湿手插拔电源插头，避免触电的危险。
- 产品运转时，切勿将手指、尖锐物等伸入通风口。
- 避免在酸碱油、杀虫水、窗帘等物品附近使用。
- 避免在阳光直射、长时间高湿度环境使用。
- 请勿将产品放于倾斜地面，避免翻倒。
- 拆下防护外壳前需确保风扇与电源断开。
- 警告：为避免过热，禁止覆盖加热器。
- 本产品只适宜室内使用，不宜在室外使用。
- 禁止用插（拔）电源线插头的方法代替功率开关的开机和关机。
- 产品正常使用或闲置时，离火源和火种1.5米以上，并避免阳光直射。
- 禁止在易燃、易爆，受热易变形、变色、变质的物体附近有严重粉尘的地方使用。
- 禁止在有易落下悬挂物、易受冲击或摆放不稳定的地方使用。使用产品时应放置平稳，请不要翻倒或倾斜。
- 禁止将产品浸入水中。在浴缸、喷头或游泳池的四周不得使用本加热器。
- 严禁用细的金属丝或其它异物插入机内任何孔隙，以免造成触电事故。
- 禁止将产品对着电源插座和加热器不得直接置于电源插座下面。
- 严禁与其他大功率电器共用插座，严禁直接拉着电源线移动产品。
- 禁止把产品作为动植物的保温、加热设备。
- 为避免由热断路器的误复位产生危险，器具不能通过外部开关装置供电。

- 禁止暖风工作模式下接触风道侧壁。
- 禁止无线供电位置壳体表面放金属类异物。
- 若产品出现故障，请立即关机并拔下电源线插头送附近特约维修点请专业人员维修。非专职人员或者未授权修理人员，不得自行修理或改造本机。
- 使用前需要先检查电源线以及插头是否破损。如果电源软线损坏，为了避免危险，必须由制造商、其维修部或类似部门的专业人员更换。
- 使用前，请先检查所用电压是否与产品标识的电压相同。
- 禁止电源线搭在出风口位置。
- 禁止在机器运行状态下挤压滤网盖。
- 禁止在机器出风模式下，强行关门，特别是暖风模式下强行关门会导致机器塑料件变形。
- 禁止在机器开、关门时，使用异物或者手阻挡。

### 可能造成轻伤或者财产损失的事项

- 人离开机器时或机器在不使用状态下，要关掉电源及拔掉电源插头，以免电路出现故障发生意外。
- 使用前，请先检查所用电压是否与产品标识的电压相同。
- 使用前需要先检查电源线以及插头是否破损。如果电源软线损坏，为了避免危险，必须由制造商、其维修部或类似部门的专业人员更换。
- 因为加热器的覆盖或不正确的放置会引起火灾，故不得利用带有可自动接通电源的程序器、定时器或者其他装置来使用产品。
- 小孩、丧失生活自理能力的老人或病人请在成人监护下使用产品，以防发生意外。
- 产品使用时，为避免灼伤，请不要让裸露的皮肤直接接触出风口表面。
- 产品在使用时电源线应置于机体后面，放到机体前面会使其过热而损坏，甚至发生安全事故。