

## 说明书菲林制作单

图号	YB08-561
型 号	
名 称	中文说明书
印刷颜色	双色印刷
材 料	封面105g哑粉纸,内页80g双胶纸
成型方式	装订
尺 寸	145x210mm
设计/日期	姚静/2018.08.02



美的牌YR1803S-X型温热饮水机  
美的牌YD1803S-X型电子制冷冷热饮水机  
美的牌YR1903S-X型温热饮水机  
美的牌YD1903S-X型电子制冷冷热饮水机  
美的牌YR1707S-X型温热饮水机  
美的牌YD1707S-X型电子制冷冷热饮水机  
美的牌YR1612S-X型温热饮水机  
美的牌YD1612S-X型电子制冷冷热饮水机  
美的牌YD型电子制冷冷热饮水机  
美的牌YR型温热饮水机

**TEL 400-8899-315**

广东美的厨卫电器制造有限公司

地址：佛山市顺德区北滘镇广教社区居民委员会广乐路68号1号厂房三楼

生产厂：佛山市顺德区美的饮水机制造有限公司

地址：佛山市顺德区北滘镇广教社区居民委员会广乐路68号1号厂房首楼及二楼之一

邮编：528311

网址：[www.midea.com](http://www.midea.com)

版本号：201808(A版)

物料编码：16163000001381

# 饮水机

使用说明书



微信扫一扫，服务立马到

使用前请仔细阅读本说明书，并妥善保管

# 目录

安全警示	禁止、强制、注意	01
产品简介	结构示意图	03
	配件清单	03
	操作面板	10
使用说明	操作指引	16
清洁保养	日常保养	19
安装说明	固定块安装	20
服务指南	产品参数	21
	电路原理图	22
	故障自检	27
	环保清单	28
	保修卡、服务承诺	

## 安全警示

### ⚠ 注意

为保证使用安全，避免对您和他人造成伤害和财产损失，请您务必遵守以下安全注意事项，不遵守安全警告而错误使用可能导致事故发生。

### 🚫 表示【禁止】的内容



禁止阳光照射



禁止易燃物品



禁止潮湿区域



禁止湿手触摸

- 严禁用水冲洗机身。

### 📌 表示【强制】的内容



需要接地



需要专业人员

- 如果电源软线损坏，为了避免危险，必须由制造商、其维修部或类似部门的专业人员更换。避免挤压、折叠、打结或损坏电源线。
- 必须由专业人员安装或移装，自行拆卸产品上的零部件容易损坏产品或发生触电危险，自行移动和搬运容易操作不当，引起机器损坏。
- 机身距墙壁至少20cm，底部与周边勿垫放其他物品。
- 适用温度为4-38℃，相对湿度不大于90%。
- 与本产品电源线连接的插座必须设有可靠的接地装置。

### ⚠ 表示【注意】可能造成轻伤或者财产损失的事项

- 为了避免由于整机固定不稳导致的危险，请安装好固定块。
- 搬运过程中轻拿轻放，以免划伤或损坏产品。
- 搬运储存过程防止被雨雪淋袭。
- 本机适用水源：符合国家瓶（桶）装饮用水卫生标准的纯净水、蒸馏水、桶装水等。
- 为避免因操作失误导致的危险，身体、感官、精神缺陷的人及儿童不建议使用此产品，以上人员若使用应该在正常成人监督下正确使用。
- 长时间不使用冷水，请关闭制冷功能，适用于有制冷功能的饮水机。
- 长时间不使用时，请把排水塞打开将水排尽，避免零部件及管内积存的水变质或因结垢导致损坏。
- 本机主要涉水部件：304不锈钢加热组件、硅胶管、电子冰胆（适用于电子制冷冷热饮水机）ABS、PP材料。
- 当热罐无水加热时，防干烧装置将自动保护，不能正常工作需要专业人员维修后才能正常使用。
- 本产品仅适用于海拔1500米以下的地区安全使用，当进水温度或环境温度低至0℃时，请关掉产品电源，把排水塞打开并将产品内部的水排空，防止结冰冻裂。

## 产品简介

### ⚠ 注意

- 请以实际机型为准；本产品符合国家卫生标准的生活饮用水加热、制冷后饮用。（制冷功能仅适用于电子制冷冷热饮水机）
- 定时器旋钮仅适用于YD1707S-X/YR1707S-X机型

### 结构示意图

YD1225S-W/YD1226S-W/MYD920S-W/MYD927S-W/YD1707S-X

YR1225S-W/YR1226S-W/MYR927S-W/YR1707S-X/MYR920S-W

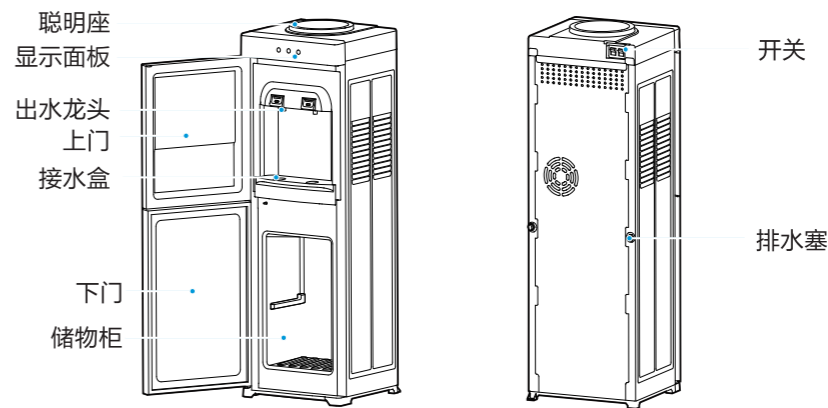

图片仅供参考

### 配件清单



说明书 X1



螺钉 X1



### 注意

- 请以实际机型为准；本产品对符合国家卫生标准的生活饮用水加热、制冷后饮用。（制冷功能仅适用于电子制冷冷热饮水机）

## 结构示意图

MYD718S-X/MYR718S-X

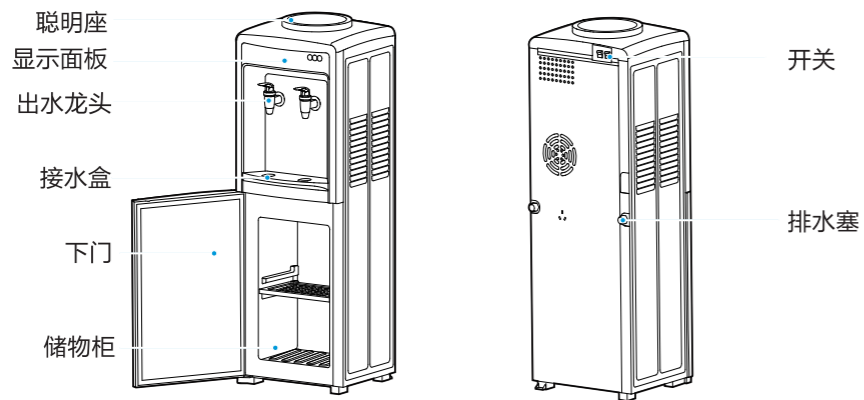

图片仅供参考

## 配件清单



说明书 X1



螺钉 X1

### 注意

- 请以实际机型为准；本产品对符合国家卫生标准的生活饮用水加热、制冷后饮用。（制冷功能仅适用于电子制冷冷热饮水机）

## 结构示意图

YD1112S-X/YR1112S-X

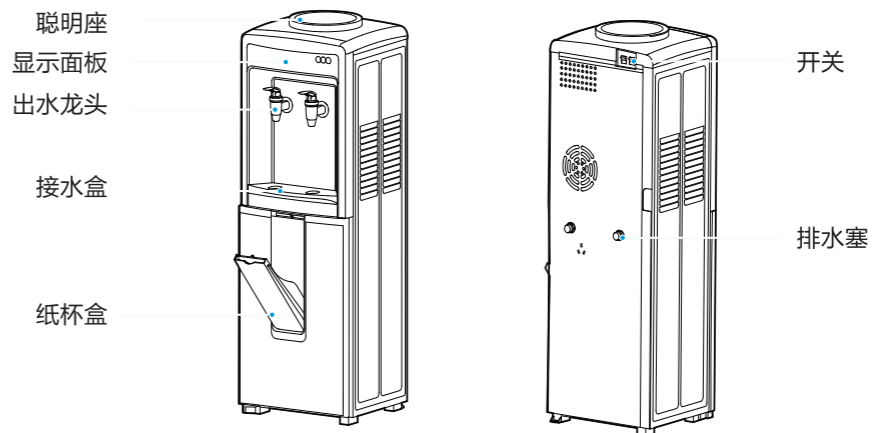

图片仅供参考

## 配件清单



说明书 X1



螺钉 X1

## 注意

- 请以实际机型为准；本产品符合国家卫生标准的生活饮用水加热、制冷后饮用。（制冷功能仅适用于电子制冷冷热饮水机）

## 结构示意图

YD1202S-F

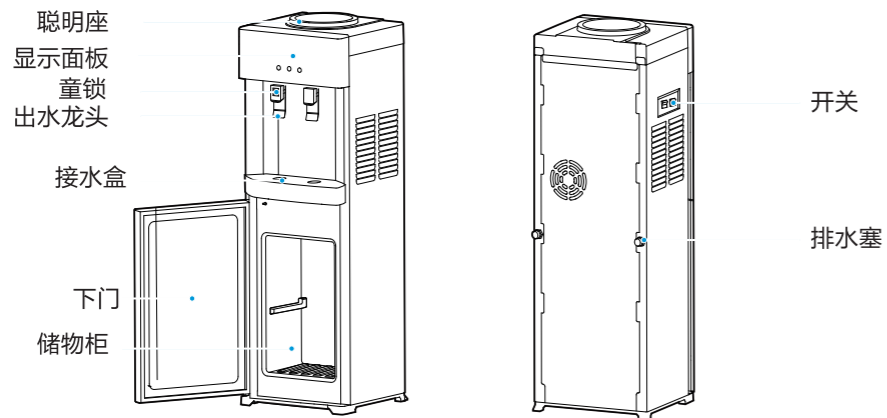

图片仅供参考

## 配件清单

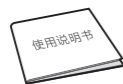

说明书 X1



螺钉 X2

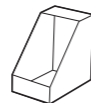

固定块 X1

## 注意

- 请以实际机型为准；本产品符合国家卫生标准的生活饮用水加热、制冷后饮用。（制冷功能仅适用于电子制冷冷热饮水机）

## 结构示意图

YD1321S-W

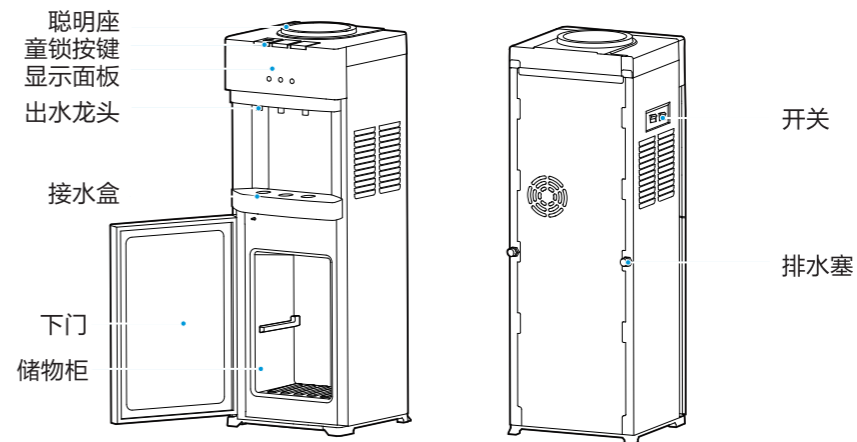

图片仅供参考

## 配件清单



说明书 X1



螺钉 X2

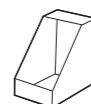

固定块 X1

### 注意

- 请以实际机型为准；本产品对符合国家卫生标准的生活饮用水加热、制冷后饮用。（制冷功能仅适用于电子制冷冷热饮水机）

## 结构示意图

### YD1612S-X/YR1612S-X

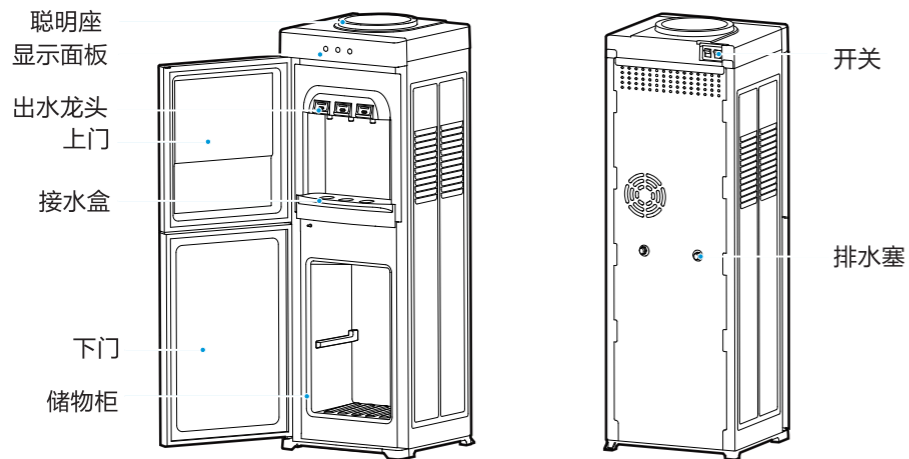

图片仅供参考

## 配件清单

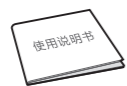

说明书 X1



螺钉 X1

### 注意

- 请以实际机型为准；本产品对符合国家卫生标准的生活饮用水加热、制冷后饮用。（制冷功能仅适用于电子制冷冷热饮水机）

## 结构示意图

### YD1803S-X/YR1803S-X/YD1903S-X/YR1903S-X

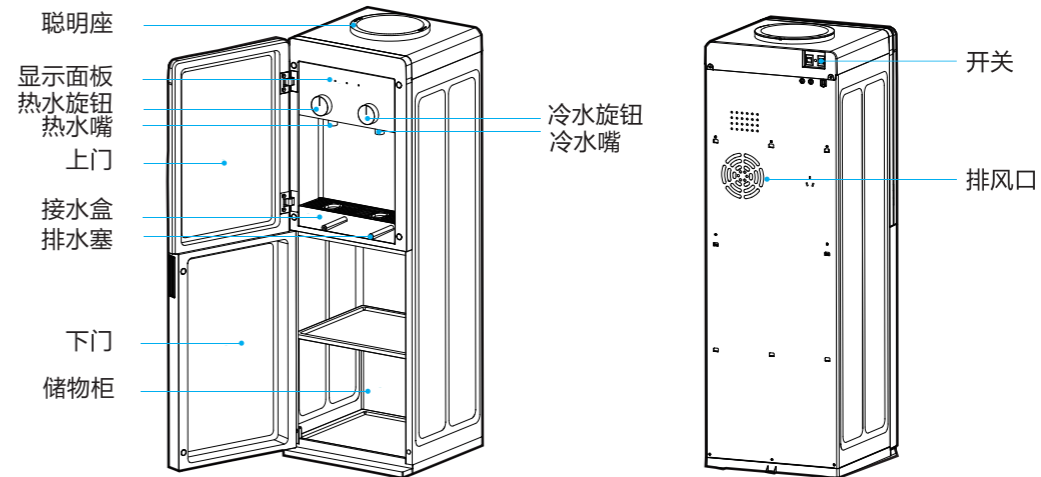

图片仅供参考

## 配件清单



说明书 X1



螺钉 X1

### 注意

- 电源指示灯：将电源插头插入插座，电源指示灯常亮。
- 加热指示灯：加热工作时常亮，工作完成指示灯熄灭。
- 制冷指示灯：制冷工作时常亮，工作完成指示灯熄灭。

#### YR112S-X

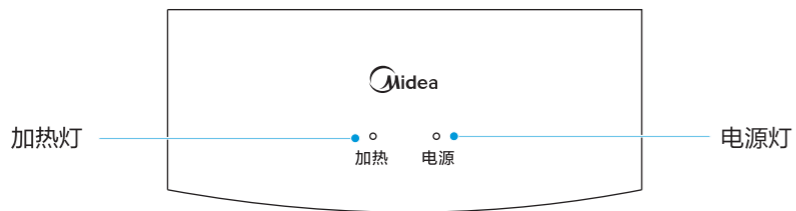

#### YD112S-X



因机型不同指示灯位置有所区别，请以实际机型为准。

### 注意

- 电源指示灯：将电源插头插入插座，打开电源开关，电源指示灯常亮。
- 加热指示灯：加热工作时常亮，工作完成指示灯熄灭。
- 保洁指示灯：保洁工作时常亮，保洁完成指示灯熄灭。
- 制冷指示灯：制冷工作时常亮，工作完成指示灯熄灭。

#### YD1707S-X

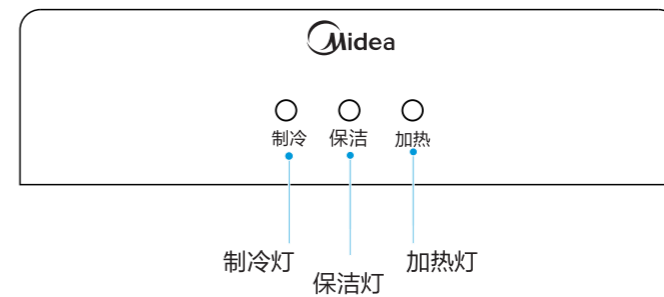

#### YR1707S-X

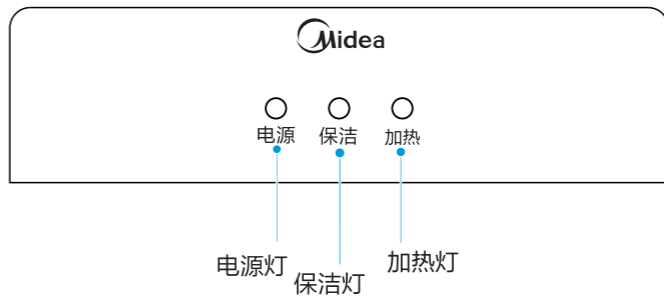

因机型不同指示灯位置有所区别，请以实际机型为准。

### ⚠注意

- 电源指示灯：将电源插头插入插座，打开电源开关，电源指示灯常亮。
- 温开水指示灯：温开水工作时指示灯常亮红灯，工作完成指示灯转黄灯常亮。
- 加热指示灯：加热工作时常亮红灯，工作完成指示灯转黄灯常亮。
- 制冷指示灯：制冷工作时常亮绿灯，工作完成指示灯转黄色常亮。

#### YD1612S-X

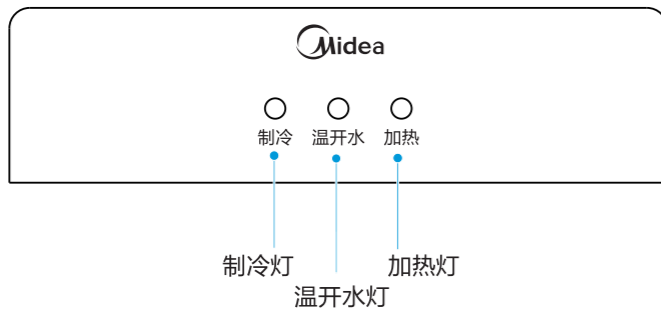

#### YR1612S-X

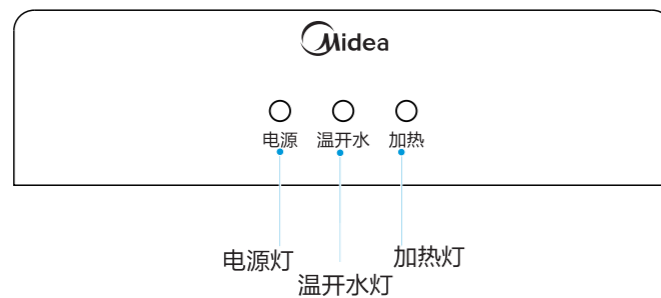

因机型不同指示灯位置有所区别，请以实际机型为准。

### ⚠注意

- 电源指示灯：将电源插头插入插座，电源指示灯常亮。
- 加热指示灯：加热工作时常亮，加热完成后指示灯熄灭。
- 保温指示灯：加热时指示灯熄灭，加热完成后指示灯亮。
- 制冷指示灯：制冷工作时指示灯绿色常亮，制冷完成后指示灯转黄色常亮。

#### YR1803S-X/YR1903S-X

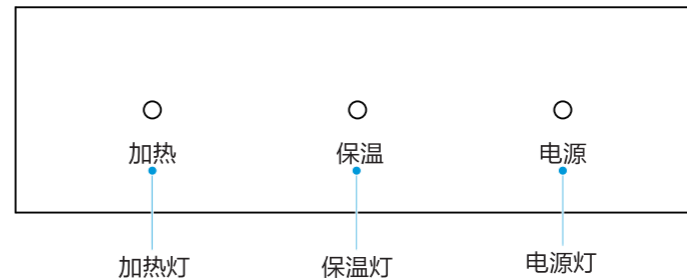

#### YD1803S-X/YD1903S-X

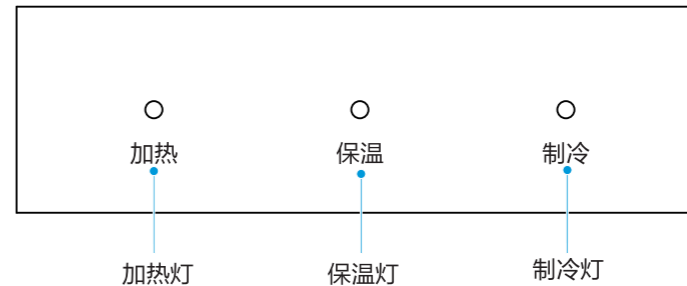

因机型不同指示灯位置有所区别，请以实际机型为准。

## 使用说明

### 操作指引

#### ⚠注意

为了保证使用安全，避免对您和他人造成伤害和财产损失，请您务必遵守以下安全注意事项，不遵守安全警告而错误使用可能导致事故发生。

#### 首次使用说明

1 撕去水桶盖上的标签。



2 将水桶垂直插入饮水机，并向下压直到卡住。

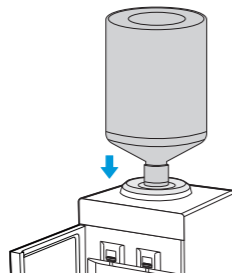

3 依次开启所有水龙头直到有水流流出。

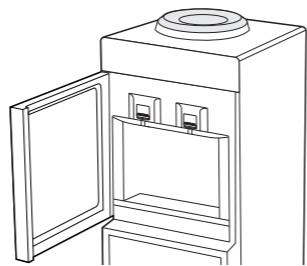

4 将电源插头插入插座，若带电源指示灯，则变亮。打开红色加热开关，加热指示灯变亮，表示已启动加热功能。

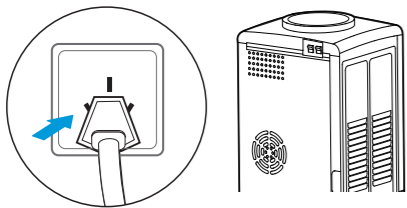

5 对于电子制冷冷热饮水机，打开绿色制冷开关，制冷指示灯变亮，表示已启动制冷功能。

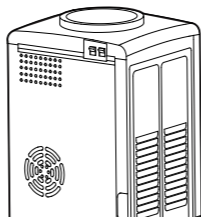

6 YD1707S-X/YR1707S-X机型储物柜具有保洁功能；选择定时器旋钮，设置保洁时间，储物柜内的臭氧发生器将打开产生臭氧，对储物柜进行消毒；注意在开启定时器时，应关闭柜门。

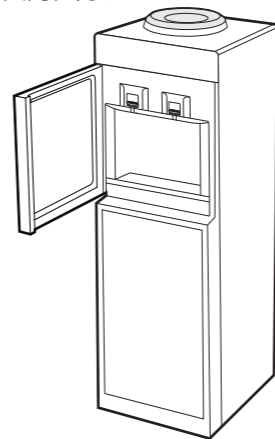

7 YD1612S-X/YR1612S-X机型具有温开水功能，当温开水指示灯黄色时，打开温开水水龙头，即可取温开水。

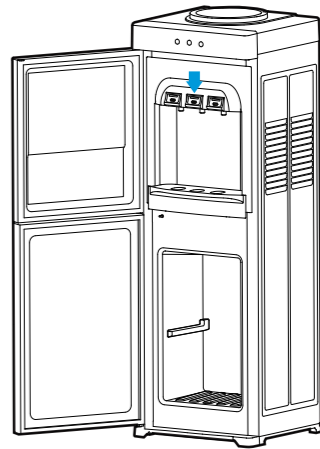

## YD1803S-X/YD1903S-X/YR1803S-X/YR1903S-X

## 取热水

- 1 将接水容器放置在热水龙头下方。
- 2 顺时针转动热水旋钮，即可出热水，反向旋转旋钮即可停止出热水。

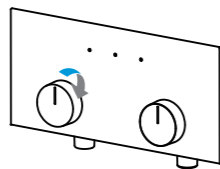
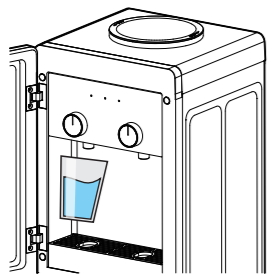

## 取冷水

- 1 将接水容器放置在冷水龙头下方。
- 2 顺时针转动冷水旋钮开关，即可出冷水，反向旋转旋钮即可停止出冷水。

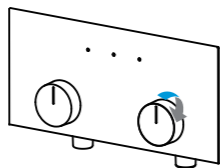
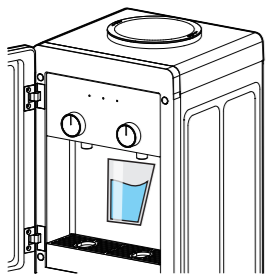

温馨提示：  
若无制冷功能或未开启制冷功能，  
只能取出常温水。

## 清洁保养

## 日常保养

## ⚠注意

清洁保养工作不在保修范围内。

- 1 如果要清洗机器，建议选择在水桶内水用完时，取下水桶，取下机身背面或者接水盒下面的排水塞，将机内余水全部排清，装回排水塞后，即可正常使用。
- 2 建议使用美的专用清洗剂，清洗方法参照美的专用清洗剂说明。

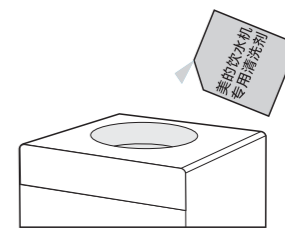
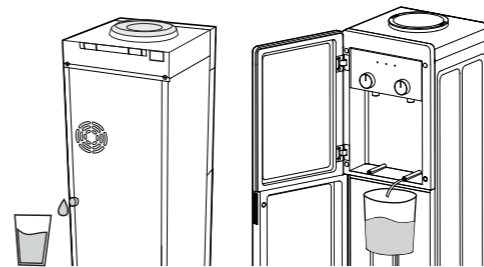

## 温馨提示

- 因各地水质差异，请合理安排清洗时间，建议每个月清洗一次。
- 清洗前必须先拔掉电源插头，再放干净机器内余水。
- 可使用非摩擦性的中性日用清洗剂清洁机体表面，但要避免水进机内。用户请勿自行拆卸，以免损坏本机而影响人身安全。
- 清洗完毕，重新使用时，要确保红色水龙头出水才能接通电源。

## 安装说明

### 固定块安装

#### ⚠注意

部分机型固定块安装方式不同, 请以实际机型为准。

#### 安装方式一

- 1.从说明书包装袋中取出固定块和螺钉。
- 2.用螺钉将固定块固定于饮水机底座后部中间位置。
- 3.用螺钉将固定块固定于摆放饮水机的地面。

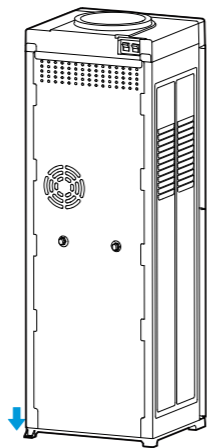

#### 安装方式二

- 1.从附件包装袋中取出螺钉。
- 2.将饮水机背面支撑块固定在地面上。

## 服务指南

### 产品参数

型号	额定电压	额定频率	额定制热水能力	额定制冷水能力	额定制温开水能力	额定功率	卫生许可批准文号
YR1225S-W YR1226S-W YR1112S-X MYR927S-W MYR920S-W	220V~	50Hz	≥90℃ 3L/h	/	/	300W	粤卫水字[2009]第S1021号
YD1225S-W YD1226S-W YD1112S-X MYD920S-W MYD927S-W	220V~	50Hz	≥90℃ 3L/h	≤15℃ 0.6L/h	/	375W	粤卫水字[2009]第S1022号
YD1321S-W	220V~	50Hz	≥90℃ 7L/h	≤15℃ 0.5L/h	/	875W	粤卫水字[2009]第S1022号
YD1202S-F	220V~	50Hz	≥90℃ 8L/h	≤15℃ 0.5L/h	/	875W	粤卫水字[2009]第S1022号
YD1707S-X	220V~	50Hz	≥90℃ 4L/h	≤15℃ 0.6L/h	/	500W	粤卫水字[2016]第S2851号
YR1707S-X	220V~	50Hz	≥90℃ 4L/h	/	/	425W	粤卫水字[2016]第S2850号
YD1612S-X	220V~	50Hz	≥90℃ 4L/h	≤15℃ 0.6L/h	25~65℃ 1.5L/h 标况环境温度25℃	500W	粤卫水字[2014]第S1884号
YR1612S-X	220V~	50Hz	≥90℃ 4L/h	/	25~65℃ 1.5L/h 标况环境温度25℃	425W	粤卫水字[2014]第S1883号
MYR718S-X	220V~	50Hz	≥90℃ 4L/h	/	/	420W	粤卫水字[2009]第S1021号
MYD718S-X	220V~	50Hz	≥90℃ 4L/h	≤15℃ 0.6L/h	/	495W	粤卫水字[2009]第S1022号
YD1803S-X	220V~	50Hz	≥90℃ 4L/h	≤15℃ 0.6L/h	/	495W	粤卫水字[2016]第S2851号
YD1903S-X	220V~	50Hz	≥90℃ 4L/h	≤15℃ 0.6L/h	/	495W	粤卫水字[2016]第S2851号
YR1803S-X	220V~	50Hz	≥90℃ 4L/h	/	/	420W	粤卫水字[2016]第S2850号
YR1903S-X	220V~	50Hz	≥90℃ 4L/h	/	/	420W	粤卫水字[2016]第S2850号



## 电路原理图

YR1225S-W/YR1226S-W  
MYR927S-W/MYR718S-X  
MYR920S-W

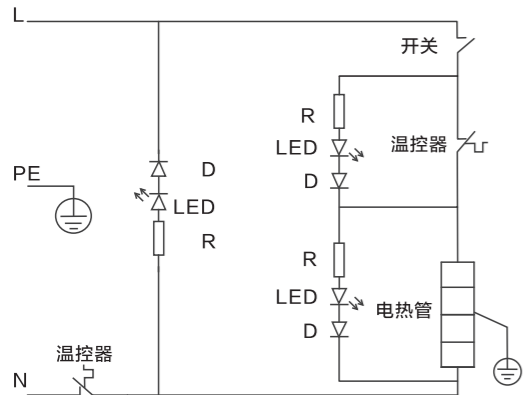

YD1112S-X

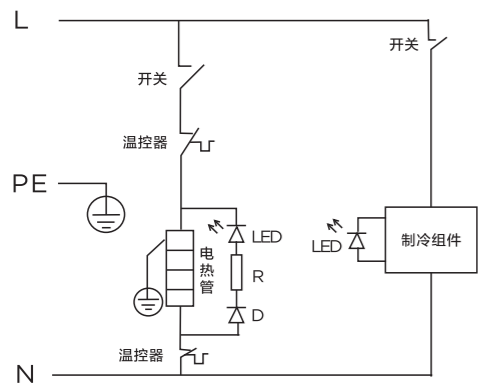

YD1225S-W/YD1226S-W/MYD920S-W  
MYD927S-W/MYD718S-X

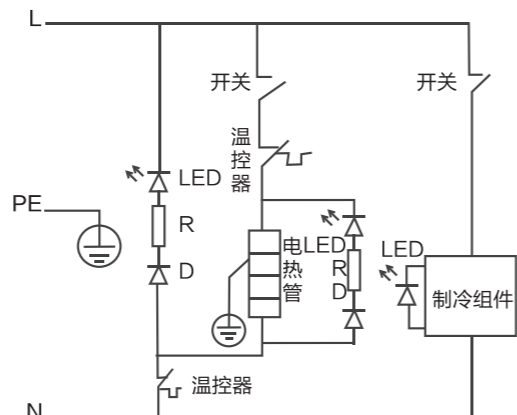

YR1112S-X

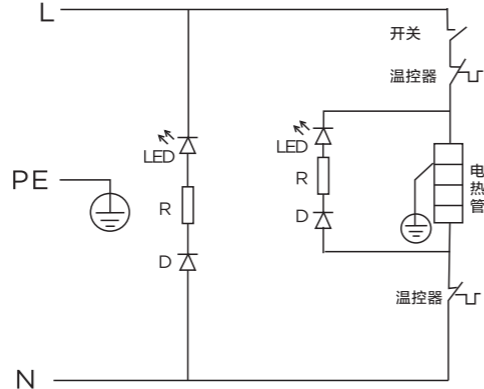

YD1202S-F/YD1321S-W

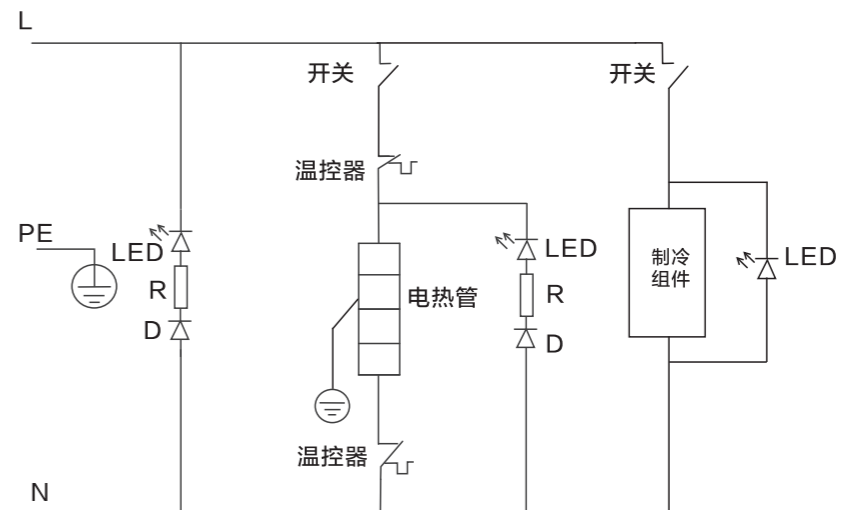

YR1707S-X

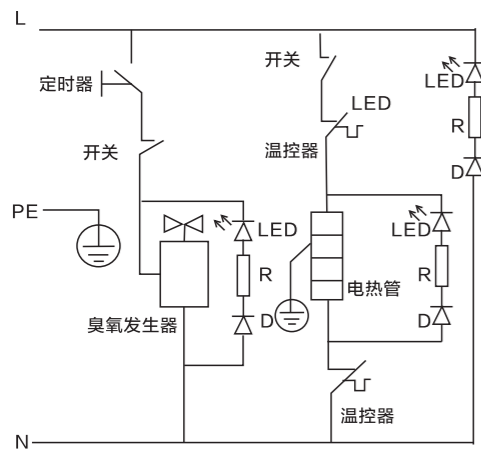

YD1707S-X

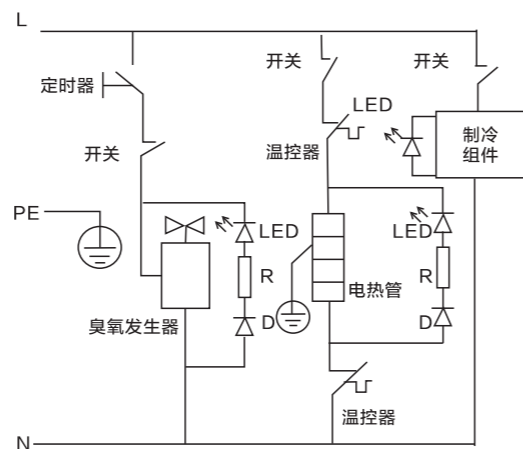

YR1612S-X

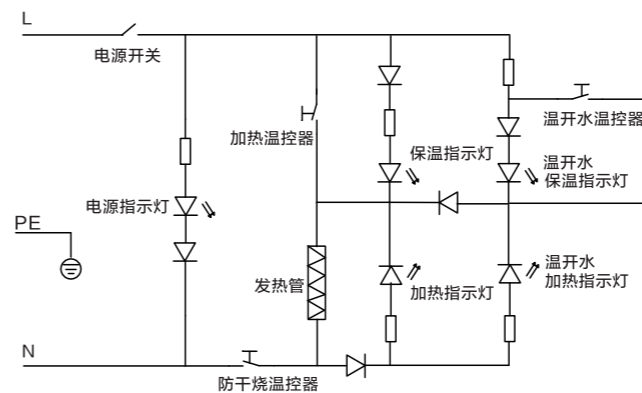

YD1612S-X

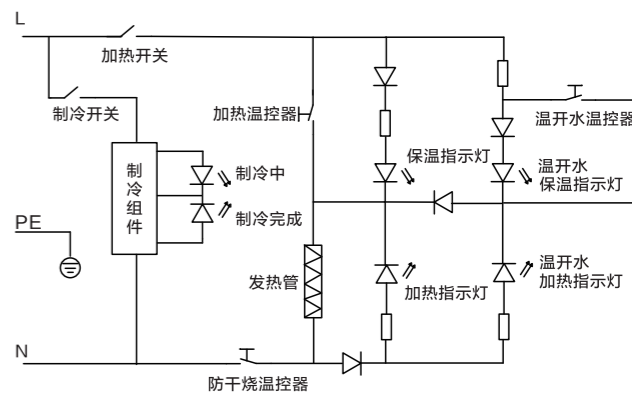

YR1803S-X/YR1903S-X

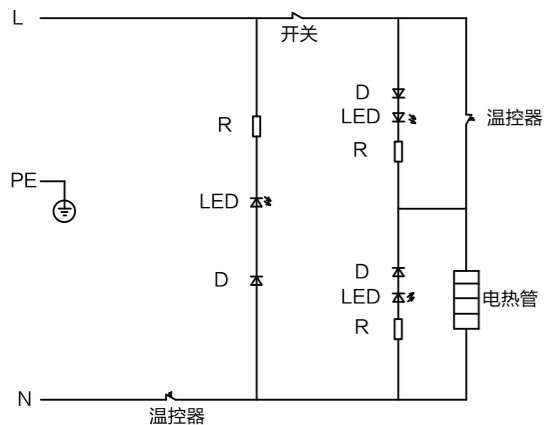

YD1803S-X/YD1903S-X

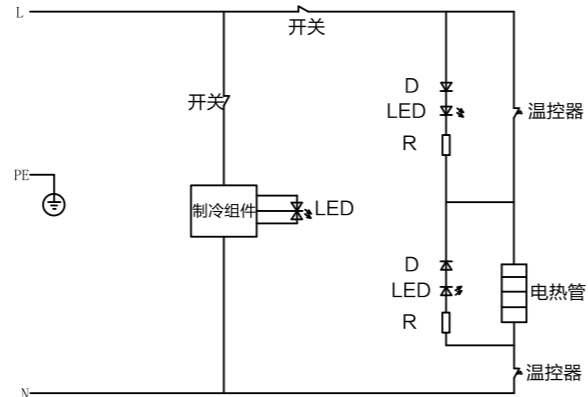

### 注意

本资料上所有内容均经过认真核对，如有任何印刷错漏或内容上的误解，可向本公司咨询。产品若有技术改进，会编进新版手册中，恕不另行通知。产品外观、颜色如有改动，以实物为准。

## 故障自检

### 注意

以下为常见异常的判断与检查，若简单处理无法排除，请送维修网点或拨打客服热线进行咨询。请不要自行拆卸修理，以免发生危险或者对饮水机造成损害。

全国服务热线  
400-8899-315

现象	排除方法
水龙头不出水	• 检查桶内是否有水，如水用完则更换新的桶装水
水龙头滴水	• 检查水龙头是否关闭到位
热水温度低	• 短时间内用热水过多，等待一段时间后再取热水 • 加热工作是否完成，加热过程中加热灯亮，加热完成后保温灯亮
冷水温度高	• 短时间内用冷水过多，等待一段时间后再取冷水 • 制冷工作是否开启及完成，制冷过程中指示灯绿色，制冷完成转黄色
有异味	• 定期清洗机器；长时间不使用机器时，请排空机器内水，重新启用时清洗机器
有异味	• 为保证清洁，请定期清洗机器；长时间不使用机器时，请排空机器内的余水
噪音大	• 机器应置于平稳厚实的平面上

• 饮水机在使用过程中出现下列情况属于正常现象，请用户放心使用：

- 1 加热过程中，会有轻微的噪音发出。
- 2 电子制冷机开启制冷功能时，会有轻微噪音，温度较高时，制冷时间相对长一些。
- 3 对饮水使用保洁功能时，打开柜门有刺鼻性臭氧气味发出。

## 环保清单

### 提示

环保清单中零部件包含不同产品型号的部件，具体以实物为准。

产品中有毒有害物质或元素的名称及含量

零部件名称	中国RoHS管控物质或元素					
	铅(Pb)	汞(Hg)	镉(Cd)	六价铬(Cr(VI))	多溴联苯(PBBs)	多溴二苯醚(PBDEs)
塑料结构件	○	○	○	○	○	○
塑料水龙头	○	○	○	○	○	○
电子组(器)件	X	X	X	○	○	○
*热罐	○	○	○	○	○	○
*电子冰胆	○	○	○	○	○	○
*即热组件	○	○	○	○	○	○
*水泵	X	○	○	○	○	○
*臭氧发生器	X	○	○	○	○	○
金属结构件	○	○	○	○	○	○
硅橡胶件	○	○	○	○	○	○
包装印刷件	○	○	○	○	○	○

备注:

- “○”表示中国RoHS管物质或元素在该部件所有均质材料中的含量均在GB/T26572规定的限量要求以下;
- “X”表示中国RoHS管控制物质或元素至少在该部件的某一均质材料中的含量超出GB/T26572规定的限量要求;
- 以上清单中所包含零部件依据不同产品型号略有不同，具体以实物为准;
- 本产品在正常使用情况下，环保使用期限为10年，建议使用一定年限后更换新机。
- \*表示部分机型含有此部件。



## 保修卡

相关信息(用户填写)

用户姓名		常用电话	
通讯地址			
产品型号		产品编号	
购买店铺		购买日期	
维修点		发票号码	

维修记录

维修日期	
故障内容	
处理详情	
维修单位名称	维修单位电话
维修员签名	

维修电话：400—8899—315

- 在购买本公司产品时，请立即填写此保修卡
  - 请妥善保管保修卡，消费者不必将其寄回本公司
  - 维修时请携带保修卡及有效发票正本
- 佛山市顺德区美的饮水机制造有限公司



## 服务承诺

产品如有故障，请与本公司当地经销服务网点或客户服务中心联系。

美的牌饮水机实行整机保修三年，核心部件电路板、水泵保修五年，耗材不在保修范围之内（耗材包括各种滤芯、反渗透膜）。

保修期的起始日期以产品发票日期为准。

下列情况之一者，不属于保修范围：

- 消费者使用、保管、维护不当造成损坏。
- 非本公司指定维修部自行装拆修理而造成损坏。
- 发票型号与维修产品型号不符或者有涂改。
- 无有效发票。
- 因不可抗力造成损坏。
- 用本公司的非标配的赠品或附件所发生的质量事故，我司不负责任。
- 本产品用于非家庭用途，将实行整机保修半年。
- 属人为造成故障或使用不当造成故障不属于保修范围。
- 请遵照本说明书要求正确安装使用，产品安全使用年限为10年。
- 超出正常使用条件，强行使用本产品造成故障或者损坏的不属于保修范围。

不属于保修范围内的产品，本公司客户服务中心仍热情为您服务。

产品执行标准：  
GB 4706.1-2005  
GB 4706.19-2008  
企业标准编号：  
Q/MDRD 001-2015饮水机

## 操作面板

### △注意

- 电源指示灯：将电源插头插入插座，电源指示灯常亮。
- 加热指示灯：加热工作时常亮，工作完成指示灯熄灭。
- 保温指示灯：加热工作时指示灯熄灭，加热完成保温时常亮。
- 制冷指示灯：制冷工作时常亮，工作完成指示灯转黄色常亮。

### YR1225S-W/YR1226S-W/MYR927S-W/MYR920S-W

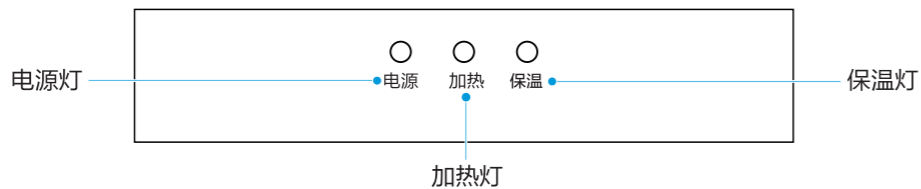

### YD1225S-W/YD1226S-W/MYD920S-W/MYD927S-W

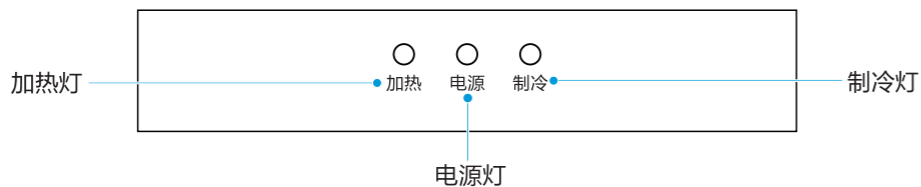

### YD1202S-F/YD1321S-W

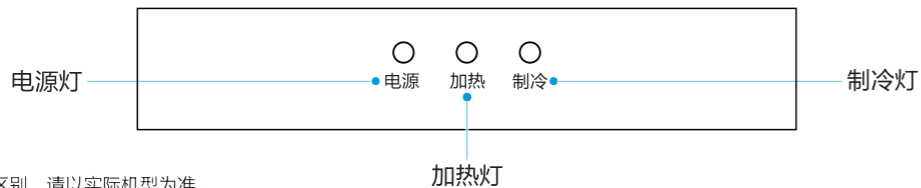

因机型不同指示灯位置有所区别，请以实际机型为准。

### △注意

- 电源指示灯：将电源插头插入插座，电源指示灯常亮。
- 加热指示灯：加热工作时常亮，工作完成指示灯熄灭。
- 保温指示灯：加热工作时指示灯熄灭，加热完成保温时常亮。
- 制冷指示灯：制冷工作时常亮，工作完成指示灯转黄色常亮。

### MYR718S-X

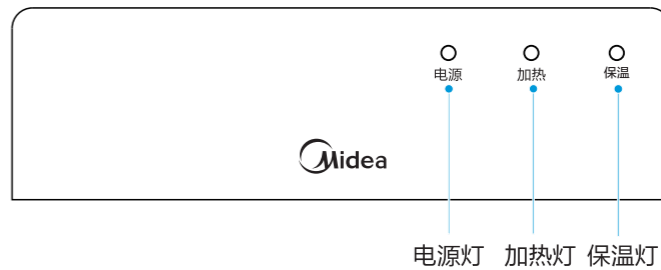

### MYD718S-X

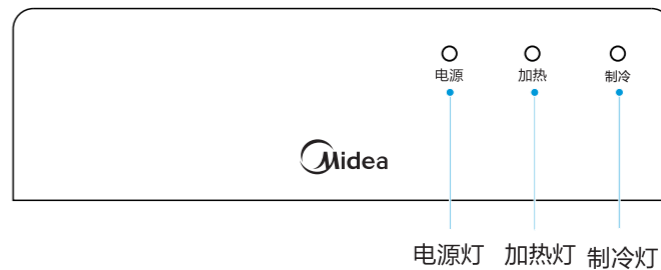

因机型不同指示灯位置有所区别，请以实际机型为准。