



COLMO服务



电子说明书

产品名称：嵌入式蒸箱

型号：CSKA50

制造商：上海科慕电器有限公司

制造商地址：上海市崇明区绿华镇新建公路799号2幢  
1层188-62室（上海绿华经济开发区）

生产厂：广东美的厨房电器制造有限公司

生产厂地址：佛山市顺德区北滘镇永安路6号

☎ 400-969-9999

🌐 [www.colmo.com.cn](http://www.colmo.com.cn)

COLMO



专业手册



# 目录

---

安全提示 04

---

产品简介 07

部件名称

附件介绍

---

操作指引 08

智能家电联网指引

控制面板介绍

常规操作

美味菜单

蒸汽烹饪——常规烹饪

蒸汽烹饪——多段烹饪

发酵

炉腔烘干

水箱使用

除垢

其它功能

---

维护保养 18

---

维修服务 18

---

技术参数 20

---

环保清单 20

---

安装指引 22

产品安装步骤

密封圈装配指引

挂架拆装指引

---

产品安装服务卡 25

---

保修卡 27

# 安全提示

## Tips

- 为了避免给使用者带来伤害和财产损失，产品机身及使用专业手册记载着正确、安全的使用方法等重要文本内容
- 图标、图释符号目的是帮助用户理解，可能与实物有差异。使用前请仔细阅读相关标识标注，并严格遵守
- 说明书请妥善保管，以备日后参考使用

## ⊘ 表示【禁止】的内容



禁止易燃物品



禁止儿童操作

- 本机只为家居使用而设计，不可作商业用途。
- 本机只供已阅读本操作说明书的成年人使用。请勿让儿童接触本机。他们不了解触摸本机潜在危险。
- 切勿打开本机外壳。篡改本机电子连接或元件会对用户构成危险，及引起操作故障。
- 使用本机时机门会变热。请把本机安装于儿童不能接触的高度。
- 不要在机门上放置重物（机门只可承受最多8公斤的重量）。
- 不要让幼童接近本机，不要让他们摇晃机门。
- 小心炉门铰链附近位置，不要让儿童接近，避免夹伤。
- 切勿在本机内使用可能会生锈的金属容器或器具。它们可以引起腐蚀。
- 切勿用本机加热密封的容器，以免它们因内部压力爆裂，损坏本机，亦有可能导致损伤或烫伤。
- 切勿使用蒸汽清洁器具清洁本机，因为蒸汽接触到电子元件会导致短路。压力蒸汽会导致本机表面及其他元件永久损坏。

## ① 表示【强制】的内容



需专业人员

- 嵌入式家电必须正确安装后方可使用，所有电器元件都需要妥善遮蔽。
- 本机切勿用延长电线连接电源。延长电线可能不符合本机安全规定（例如过热危险）

- 连接本机至电源前，请确保电压及频率与说明书产品规格额定值吻合，以免损坏本机。
- 本机可经插头及保险丝插座连接。如欲连接绝缘器开关或本机未配备插头，必须由合格电气技师进行安装与连接，并须遵从国家及本地安全规定，避免因错误安装引致严重后果。
- 首次使用本机前，请先阅读本说明书，内有有关本机安全使用，操作及护理的重要说明，避免发生意外或损坏机器。
- 本机必须按说明书所述使用。如作其他用途会有危险，避免因使用不当导致任何损坏。
- 本机并非玩具。为避免儿童受伤，请勿让他们玩耍本机或其控制装置。年老体弱人士使用本机时，请予以监督。
- 警告 在工作时，产品可触及的部分可能会发热，儿童应远离。
- 每次使用完后，需及时清理腔内和接水槽内积水。
- 使用本机后，请打开机门，让机内热气散去，待冷却后擦干。
- 如将不使用本机一段时间（如外出旅游），应清洁腔体并擦干，倒掉水箱剩余的水，以免产生异味。
- 如有疑问，请咨询合格电气技师。
- 警告 为避免可能出现的电击，换灯前应确保器具已断开电源。
- 如果电源软线损坏，为避免危险，必须由制造商、其维修部或类似部门的专业人员更换。如本机损坏，请立即关机及切断电源。如本机并未安装稳妥，请完全切断电源。如利用插头及墙上插座连接本机，请关掉插座及拔出插头。请联络专业维修人员进行维修，切勿接回电源。
- 保修期内，必须由制造商认可的维修工程师进行维修，否则保修无效。
- 只可使用含柠檬酸的除垢剂或除垢片为本机除垢。切勿使用醋或含醋清洁剂清理本机，因会侵蚀产品。
- 请将说明书保存妥当，以备日后之用。

#### ⚠ 表示【注意】的事项

- 食物烹饪完成后，不要留在机内太久，以免滋生细菌。
- 工作时，本机（特别是机门内壁及通风排气口附近）会很热，关掉一段时间会仍然热烫，请注意避免烫伤。
- 为免烫伤，请使用隔热手套。但不要弄湿手套，否则热力会很快传过手套，造成烫伤。
- 取出及放入水箱时，切勿倾斜。

- 器具在使用期间会发热。注意避免烫伤。
- 使用塑料容器，要确定其可以耐热达摄氏100度以上，否则会熔掉或裂开。
- 如使用本机的家庭有蟑螂及其他害虫，特别注意时常保持本机环境清洁。
- 产生蒸汽时，会听到好似水壶内的水沸腾的声响，这是正常现象。
- 启动本机后，机内的散热风扇亦会启动；关掉本机后散热风扇仍会继续运作一段时间，这是正常现象。
- 食物要煮熟透或彻底翻热。影响烹饪时间的因素很多，包括食物大小、份量、温度、菜谱、容器形状及大小。有些食物存有微生物，要煮透才可杀菌。因此，烹饪或翻热禽类等食物时，必须煮至熟透。如有任何不确定，请选择较长烹饪或翻热时间。
- 弃置本机前，请先关机及切断电源；剪掉插头并将之弃置。这些工作应由合适人士进行。
- 放入或取出烹饪容器时，注意不要接触到本机腔体内壁，以免烫伤。
- 维修须由合格及培训过的电气工程师按照国家及本地安全规定进行，由不合格电气工程师进行维修会有危险。生产商对未获授权工作概不负责。切勿打开本机外壳。
- 本机按照国家及本地安全规定妥善连接接地系统后，方可保证本机使用安全。必须测试此基本安全要求，以策安全。如有任何疑问，应由合格电气技师进行家居供电系统测试。避免因接地系统不良导致严重后果。（如触电）
- 不要戳腔体背部网孔后面的挡板或试图遮挡网孔，否则会损坏蒸汽去除机构，发生漏气等问题。

# 产品简介

## 部件名称

### Tips

- 使用前，请仔细阅读说明书并妥善保管，以备日后参考使用。
- 由于产品在不断升级，如实物与下图存在差异，请以实物为准。
- 烹饪完成后，整机风扇会持续工作以便散热，属于正常现象。

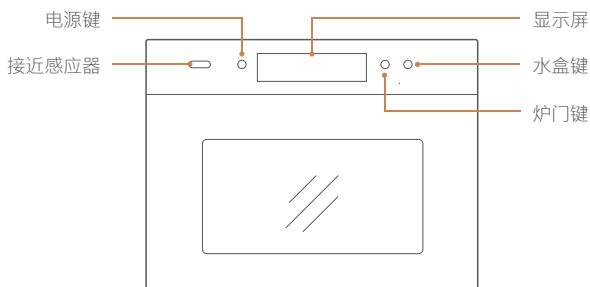

## 附件介绍

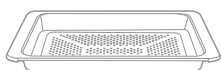

有孔蒸盘

蒸肉类、面食、蔬菜、米饭等  
有汤汁的食物需要先放在瓷盘或碗中



不锈钢蒸架

蒸大块食物或放置耐热烹饪容器



硅胶吸盘

吸住炉门并往外拉出



吸水海绵

清理炉腔积水



吸水球

清理接水槽积水



# 操作指引

## 智能家电联网指引

### Tips

- 将您的家电联网后，可使用更多智能功能

## 下载美居App

- 扫下方或机身右侧二维码，下载美居App，注册并登录。



机身二维码

## 新机网络连接

- 新机首次上电，选择网络，按界面指引操作，完成新机网络连接。



## 新机手机绑定

- 新机首配网后，点击「下一步」，按界面指引操作，完成新机手机绑定。



## 其他配网方式

- 扫描专业手册封底“电子说明书”二维码，查看“日常使用”篇中配网视频，按视频操作完成配网与手机绑定。
- 在装机时委托安装人员协助完成配网与手机绑定。

## 控制面板介绍

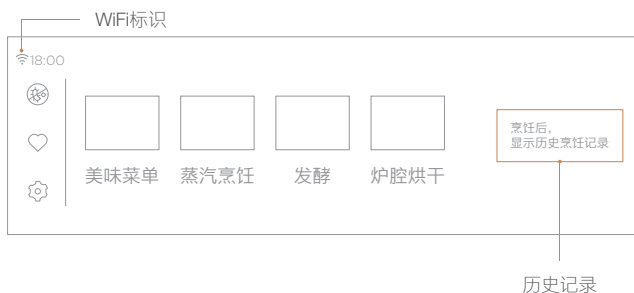
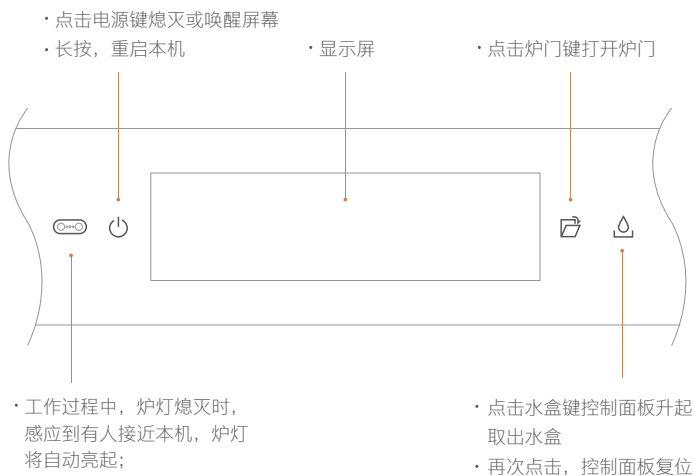

⊗ 蒸汽杀菌：点击，进入蒸汽杀菌功能，点击「开始杀菌」。

♥ 个人收藏：在美味菜单界面，点击 ♥ 可将菜单加入收藏；在蒸汽烹饪结束后，点击 ♥ 可将烹饪程序加入收藏；在主界面，点击 ♥ 可查看烹饪收藏和喜好菜单；下拉收藏的图片，可进行置顶或删除或编辑；点击收藏的菜单或程序可以快速开启烹饪。

⚙ 系统设置：点击，展开本机系统设置界面，请根据提示完成操作。

历史记录：点击历史记录区域，可查看近三天的烹饪程序记录及快速开启烹饪。

⏪ 返回上一步：点击，返回上一步操作或回到主界面

⏪ 回到主界面：点击，回到主界面。

## 常规操作

1 在主界面

2 选择程序

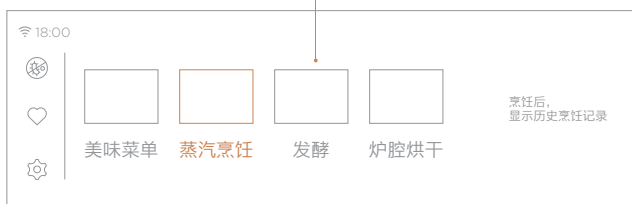

3 设置参数 (美味菜单除外)

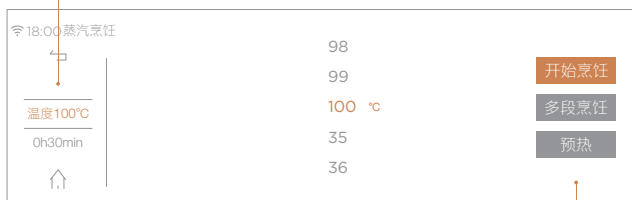

4 启动程序

## 首次使用/蒸汽杀菌



- 1 在主界面;
- 2 选择 , 点击「开始杀菌」;
- 3 杀菌结束后, 用吸水海绵清理炉腔积水。



## 美味菜单

### Tips

- 如果您是烹饪小白，请参考附送的食谱步骤准备食材，选择对应的美味菜单或最接近的菜单开始烹饪。
- 如果您是烹饪达人，请点击「蒸汽烹饪」，根据个人喜好调整参数后开始烹饪。

- 1 在主界面：
  - 初始上电，本机自动进入主界面；
  - 设置过程中，点击  或  回到主界面；
- 2 点击「美味菜单」进入菜单选择界面；
- 3 上下滑动左侧选项选择菜单类别，左右滑动菜单区域选择菜单；
- 4 点击「开始烹饪」。





上下滑动选择菜单类别

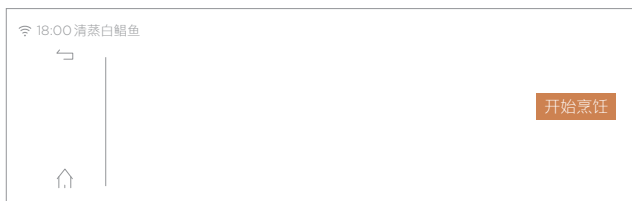

左右滑动选择菜单



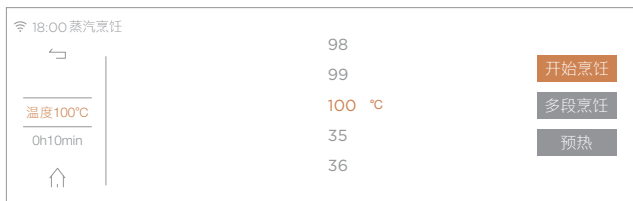

## 蒸汽烹饪——常规烹饪

- 1 在主界面：
  - 初始上电，本机自动进入主界面；
  - 设置过程中，点击  或  回到主界面；
- 2 点击「蒸汽烹饪」进入参数设置界面；
- 3 点击左侧按键「温度」或「时间」调整对应的烹饪参数
- 4 启动烹饪：
  - 如无需预热，将食材放入炉腔、关上炉门，点击「开始烹饪」；
  - 如需预热，点击「预热」，待预热完成后，将食材放入炉腔内、关上炉门点击「开始烹饪」。



## 蒸汽烹饪——多段烹饪

- 1 在主界面：
  - 初始上电，本机自动进入主界面；
  - 设置过程中，点击  或  回到主界面；
- 2 点击「蒸汽烹饪」进入参数设置界面；
- 3 点击左侧按键「温度」或「时间」调整对应的烹饪参数
- 4 点击「多段烹饪」，点击 + 添加烹饪程序（最多设置3段）；
- 5 启动烹饪：
  - 如无需预热，将食材放入炉腔内、关上炉门，点击「开始烹饪」；
  - 如需预热，点击「预热」，待预热完成后，将食材放入炉腔内、关上炉门，点击「开始烹饪」。

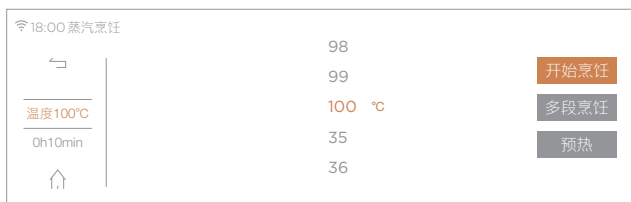

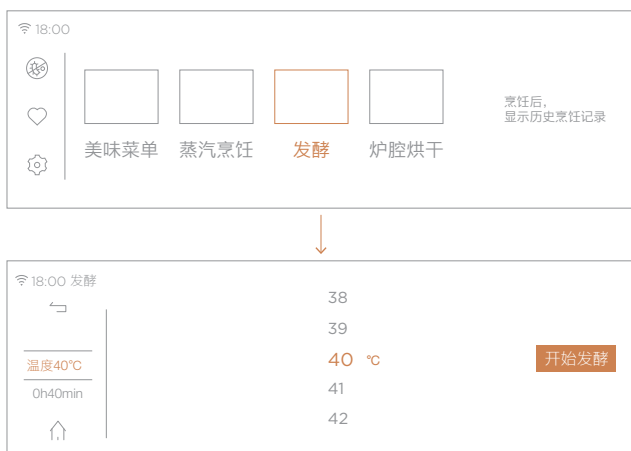

## 发酵

- 1 在主界面：
  - 初始上电，本机自动进入主界面；
  - 设置过程中，点击 $\leftarrow$  或  $\uparrow$  回到主界面；
- 2 点击「发酵」进入参数设置界面；
- 3 点击左侧按钮「温度」或「时间」调整对应的发酵参数；
- 4 将食物放入炉腔，关上炉门，点击「开始发酵」。



## 炉腔烘干：

- 1 用吸水海绵清理炉腔积水，干抹布擦干炉腔壁面水滴，关上炉门；
- 2 在主界面：
  - 初始上电，本机自动进入主界面；
  - 设置过程中，点击  或  回到主界面；
- 3 点击「炉腔烘干」，进入时间设置界面；
- 4 上下滑动中间数字调整时间，点击「开始烘干」。

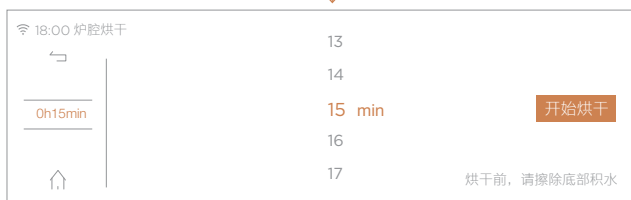



## 水箱使用

### Tips

- 请在桌面上完成净水盒盖和余水盒盖的打开或安装。
- 水箱放回水箱座时，请将水箱推到底。
- 烹饪结束后，请将水箱剩余的水倒掉并擦干，以免细菌滋生。

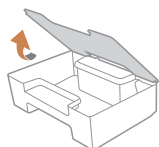

净水盒盖打开方式

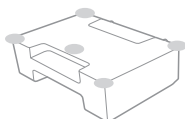

净水盒盖安装点位



余水盒盖打开方式



**净水盒：** 打开净水盒盖，加入纯净水；按上图示按压点位，确保盖子安装到位。

**余水盒：** 打开余水盒盖，倒掉余水；

## 除垢

### Tips

- 建议除垢频率：1个月除垢一次。
- 本机累计工作75小时会提醒用户除垢，如未及时进行除垢，本机将暂停使用。
- 一定要在水盒内加入柠檬酸，否则除垢无效。
- 除垢过程一定要完整执行，不可中断。
- 除垢过程中除了换水以外，请保持控制面板在关闭状态。

- 1 点击 ；控制面板升起，将水箱轻微抬起后取出；
- 2 打开净水盒盖，加入纯净水至30min刻度线位置和1包柠檬酸并搅拌均匀，盖上净水盒盖；
- 3 将水箱放回水箱座，推入到位后，点击  控制面板复位；

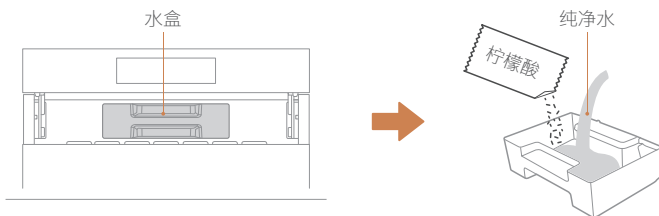

- 4 在主界面，点击左下角 ；选择「除垢」模式，点击「开始除垢」；
- 5 在工作剩余5分钟时，本机暂停工作并提醒换水，倒掉水箱剩余的水并往净水盒重新加入纯净水，将水箱放回水箱座，本机会自动完成剩余的除垢过程。

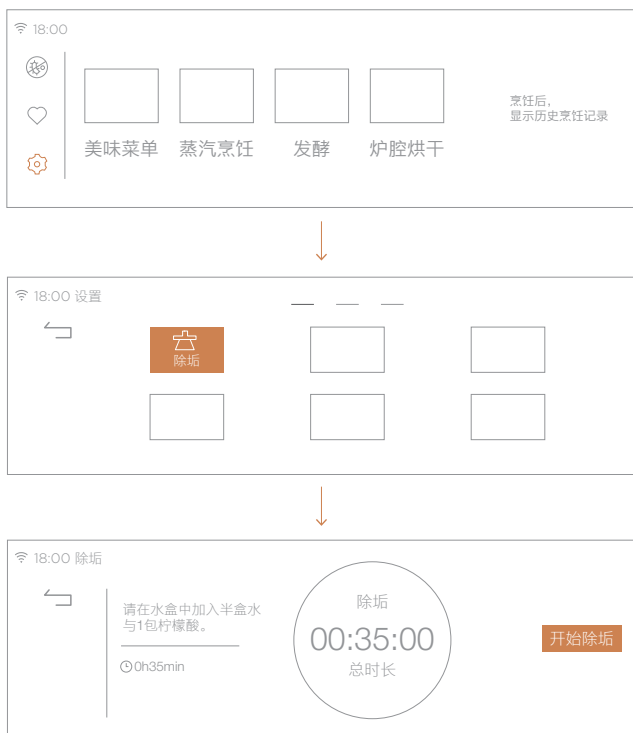

## 其它功能

**童锁功能:** 烹饪过程中，点击  进入童锁模式，屏幕锁定；  
长按  3秒，退出童锁模式。

**蒸汽去除:** 烹饪结束后，为避开门蒸汽溢出的烫伤风险，本机自动进入蒸汽去除功能（约2.5分钟），请等待此功能工作结束后再打开炉门。

# 维护保养

## Tips

- 烹饪结束后，请及时清洁本机。
- 不要用尖锐的清洁工具、硬毛刷和带腐蚀性的清洁用品，以免损伤机器及其附件。
- 不要使用粗糙的擦洗剂或锋利的金属刮刀清洁炉门玻璃。

- 1 烹饪结束后，请将炉门打开，等待蒸箱完全冷却；
- 2 取出水盒，倒掉水盒里剩余的水，并用干净抹布擦干；
- 3 取出腔体附件，并用温水清洗附件；
- 4 使用吸水海绵吸干腔体积水、吸水球吸干接水槽积水；
- 5 用沾有中性清洁剂的无绒毛微纤维抹布擦拭本机；
- 6 开启“炉腔烘干”功能烘干炉腔并用干抹布擦干本机表面。

# 维修服务

## Tips

- 若异常无法排除故障或出现其他故障时，请联系售后服务400-969-9999。
- 可通过系统设置选择“一键服务”按提示完成报障操作。

故障现象	可能的原因	故障处理方法
水盒无法取出	水盒底部防脱卡扣未解锁	将水盒轻微抬起后抽出
无法启动工作	炉门未关闭到位	请拔掉电源插头，待5秒后重新上电，模拟开关门 请按指引重新安装密封圈
	水盒缺水	请往水盒里加入适量的纯净水
水盒有水报缺水	水盒未安装到位	请将水盒推到底
	蒸汽发生器供水水路堵塞或短路	请拔掉电源插头，待5秒后重新上电
工作过程中无蒸汽	水垢过多	启动“除垢功能”
蒸汽工作过程中有大量冷凝水或蒸汽泄露	炉门密封器未安装到位	请按指引重新安装密封圈

故障现象	可能的原因	故障处理方法
控制面板无法升起或闭合	金刚壁自动开合系统故障	请拔掉电源插头，待5秒后重新上电
食物不熟	设置时间太短	加长烹饪时间
	食物分量高于设定分量	将食物分成小块或薄片并平铺利于食物加热
炉门无法打开或闭合	电动开门系统故障	请拔掉电源插头，待5秒后重新上电

# 技术参数

## Tips

- 产品尺寸为约数。
- 外形尺寸：深度值包含后板拉伸长度,高度值含炉脚。
- 炉腔尺寸：包含拉伸的长度，为两个面之间的最大值。
- 容积：容积为炉腔尺寸宽深高乘积结果，因产品不断升级，实物参数与标注数据可能存在差异，偏差范围为±12%。
- 由于我们的产品在不断改进，实物参数可能与标注不同，具体尺寸请参照实物。

产品型号：CSKA50

执行标准号：GB4706.1-2005，GB4706.22-2008

容积	50L	外形尺寸（宽x深x高）	595x540x454mm
额定电压/频率	220V~ 50Hz	立柜安装尺寸（宽x深x高）	560x550x450mm
最大功率	2200W	地柜安装尺寸（宽x深x高）	560x550x457mm
电源插座规格	10A	产品认证	CCC、SRRC

## 环保清单

产品中有毒有害物质或元素的名称及含量

部件名称	有毒有害物质或元素					
	铅(Pb)	汞(Hg)	镉(Cd)	六价铬(Cr(VI))	多溴联苯(PBB)	多溴二苯醚(PBDE)
照明灯	○	×	○	○	○	○
保险管组件	○	○	○	○	○	○
温控器	○	○	×	○	○	○
微动开关	○	○	×	○	○	○
导线	○	○	○	○	○	○
炉门组件	○	○	○	○	○	○
风扇组件	○	○	○	○	○	○
支架	○	○	○	○	○	○
炉脚	○	○	○	○	○	○
按钮/按键	○	○	○	○	○	○
垫片	○	○	○	○	○	○
玻璃面板组件	○	○	○	○	○	○

部件名称	有毒有害物质或元素					
	铅(Pb)	汞(Hg)	镉(Cd)	六价铬 (Cr(VI))	多溴联苯 (PBB)	多溴二苯 醚(PBDE)
电脑板	×	○	×	○	○	○
薄膜开关	○	○	○	○	○	○
触摸屏	○	○	×	○	○	○
腔体组件	○	○	×	○	○	○
底板	○	○	○	○	○	○
铰链组件	○	○	○	○	○	○
外罩	○	○	○	○	○	○
隔热板	○	○	○	○	○	○
支撑板	○	○	○	○	○	○
安装板组件	○	○	○	○	○	○
炉灯组件	○	○	○	○	○	○
弹簧	○	○	○	○	○	○
面板屏蔽板	×	○	×	○	○	○
紧销	○	○	○	○	○	○
螺母/钉组件	○	○	○	○	○	○
蒸汽发生器	○	○	○	○	○	○

本表格依据SJ/T 11364的规定编制

○: 表示该有害物质在该部件所有均质材料中的含量均在GB/T 26572规定的限量要求以下。

X: 表示该有害物质至少在该部件的某一均质材料中的含量超出GB/T 26572规定的限量要求。

## 声明

本资料上所有内容均经过认真核对，如有任何印刷错漏或内容上的误解，可向本公司咨询。产品若有技术改进，会编进新版手册中，恕不另行通知。产品外观、颜色如有改动，以实物为准。

# 安装指引

## 产品安装步骤

### Tips

- 橱柜净深度要求见“橱柜示意图”，柜子底板到背板（或墙壁）保留至少50mm的距离。
- 安装电器的橱柜必须能够承受高达90°C的温度。
- 产品的安装过程，需要由两位专业的安装人员来完成。
- 安装时，请确保电源插头（10A）已插紧在电源插座上。
- 切勿扭结电源线、切勿遮住本机通风槽和进气孔。
- 橱柜操作面与产品的间隙不能太小，切勿将间隙封闭起来。

### 1 选择立柜或地柜示意图的尺寸订做橱柜，保证通风面积（单位：mm）；

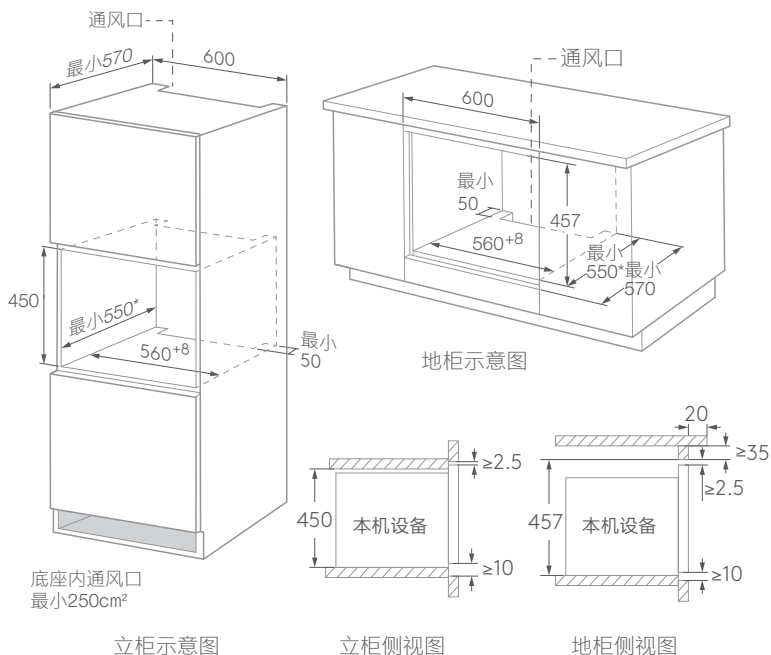

### 备注:

- 1 建议将电源插座安装在相邻的橱柜背部。
- 2 如果插座安装在本机背部，需要另外增加开孔深度。
- 3 插头深度约27mm，插座深度按实际情况测量。
- 4 地柜侧视图，控制面板上方到橱柜台面下方增加35mm高度橱柜板（如图），是基于台面突出控制面板20mm计算，如突出尺寸变化，可按20:35等比例进行调整。

## 2 请安装人员严格按照以下步骤完成产品安装:

- 安装前, 请检查电源插座是否接地、接地状态是否良好、橱柜尺寸是否符合安装要求。
- 请扫描说明书封底电子说明书二维码, 查看电子说明书中的安装视频, 按视频操作完成安装。
- 请查看电子说明书的“日常使用”篇中配网视频, 按视频操作完成新机配网和手机绑定。
- 首次使用, 请启动“蒸汽杀菌”功能, 具体步骤请查看专业手册的“首次使用/蒸汽杀菌”。

## 密封圈装配指引

前板密封圈为可拆出清洁部件, 拆出清洁后按下面步骤完成安装:

1 如图一, 密封圈上部矩形标记朝上(前板弧形顶部)装配;

2 如图一, 密封圈的4个圆角和前板对应4个圆角位置匹配装配;

3 如图二, 密封圈整圈需均匀按压到前板凹槽底部。

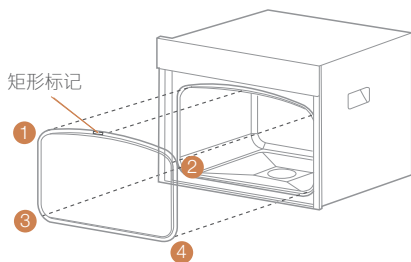

图一

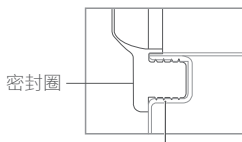

前板凹槽

图二



## 挂架拆装指引

### 挂架拆卸:

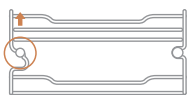

- 1 先将挂架前部卡位往所示箭头方向抬起;

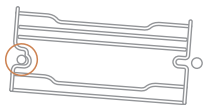

- 2 接着往挂架对立面方向将挂架前部拉开;



- 3 最后将挂架后部卡位,往所示箭头方向抽出。

### 挂架安装:

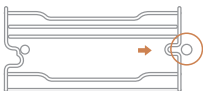

- 1 先将挂架后部往所示箭头方向推入卡位;

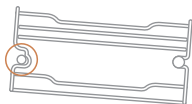

- 2 接着将挂架推向炉腔内壁卡位;

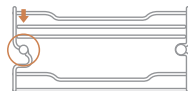

- 3 最后将挂架前部往所示箭头方向推入卡位。



## 产品安装服务卡（结算联）

## 产品信息

产品名称及型号	嵌入式蒸箱 CSKA50
产品购买日期	
机身条码	[ ]

## 服务单位信息

名称（盖章）	
电话	
安装人员签名	

## 用户信息

用户姓名	
联系电话	
家庭住址	
用户签名	

日期：        年    月    日



## 相关信息 (用户填写)

用户姓名		发票号码	
购买商店		购买日期	
产品型号	CSKA50	产品编号	21070110000735
当地维修网点电话			

## 维修记录

维修日期	
故障内容及处理情况	
维修单位	
维修人员签名	

## 服务承诺

嵌入式蒸箱严格遵照国家“新三包”规定进行保修服务。  
 用户在正常使用产品的情况下, 可为其提供相关免费维修服务:  
 嵌入式蒸箱整机包修三年, 如果保修政策发生变化, 则以本公司售后服务政策为准。  
 保修期内用户可享受免费上门维修 (特殊地区除外) 及更换零部件服务。  
 其它事项按照国家“新三包”规定执行。

凡属下列情况之一的, 不属保修范围:

- 1 因用户使用不当或保管不善而损坏的产品
  - 2 非我公司特约服务人员安装或维修造成损坏的产品
  - 3 没有有效购机证明的产品或购机证明经涂改的产品
  - 4 安装服务卡上登记的产品型号、机身编码与所维修产品的产品型号、机身编码不符的产品
  - 5 由于电源电压不稳定或超出正常电压范围(187-240)V,或电源线路安装不符合国家电气安装要求而造成损坏的产品
  - 6 公司降价销售或在安装服务卡和机身上已印上‘等外品’、‘处理品’字样的产品
  - 7 不可抗拒的自然灾害造成损坏的产品
  - 8 超过规定包修期限的产品
  - 9 说明书指定不宜使用及使用方法不正确而造成损坏的产品
- \* 不属于保修范围的产品将提供收费维修服务, 本公司客户中心仍热情为您服务。

**售后服务热线: 400-969-9999**

在购买本公司产品时, 请立即填写此保修卡请妥善保管保修卡, 消费者不必将其寄回本公司维修时请携带保修卡及有效发票正本。