



## 吊顶电器

使用安装说明书

产品型号: LY1901-S71

**TEL 400-8899-315**

美智光电科技有限公司

地址: 江西省贵溪市工业园 1 号

邮编: 335400

网址: [www.midea.com](http://www.midea.com)



微信扫一扫, 服务立马到

使用前请仔细阅读本说明书, 并妥善保管

## 目录

产品简介	外观介绍	01
	包装清单	01
功能操作	操作面板指引	02
清洁保养	注意事项	03
安装说明	安装注意事项	03
	安装准备	03
	安装步骤	05
	产品规格	07
	产品原理图	07
服务指南	故障排除	08
	环保清单	08
保修卡	保修卡合格证	09

## 安全警示

- 必须有接地装置，当出现故障或漏电时，可能会触电。
- 电源线推荐使用 GB/T5023.5 中所规定的 60227 IEC53(RVV) 型 绞合软线，导线的截面积为  $2 \times 0.75\text{mm}^2$ 。
- 确保电源线安装到位，否则可能会引起危险，甚至于火灾。
- 产品应该按照国家布线规则进行安装和接线。
- 使用时不要频繁打开或关闭各控制开关；长期不使用应断开电源。
- 老人、小孩或行动不便人员应在家人照看或指导下使用本产品。
- 如在使用过程中发现电源线损坏，为避免危险，必须由制造商、其维修部或类似部门的专业人员来更换。
- 严禁使用任何物品伸入出风口内部，避免触电。
- 此产品灯具内的光源应由制造商或其服务代理商或有类似资格的人来更换。
- 器具连接的固定布线必须按布线规则装有其触点开距提供在过电压等级 III 条件下全极断开电源的装置。

## 产品简介

### 外观介绍

LY1901-S71

\*图示仅供参考，具体请以产品实物为准。

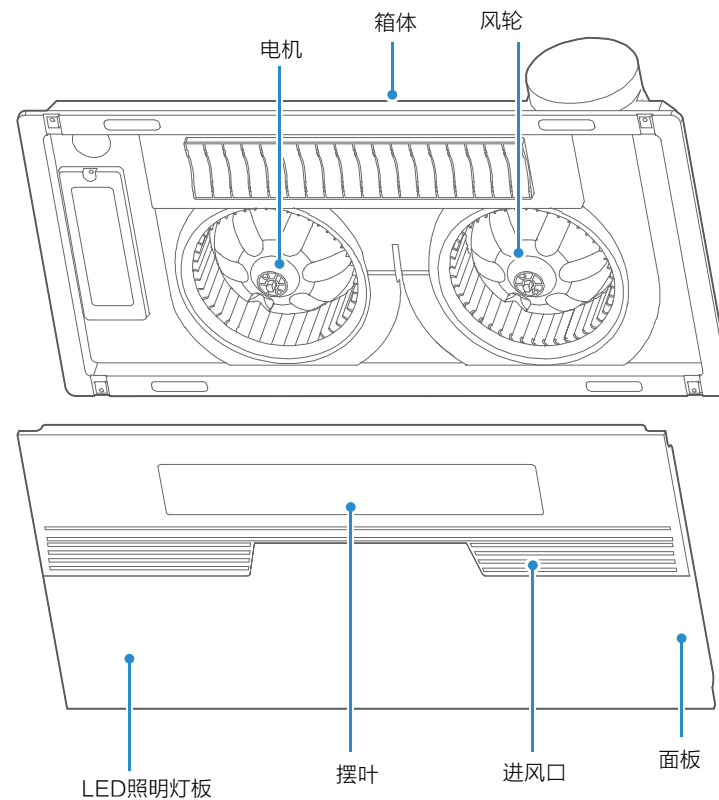

### 包装清单

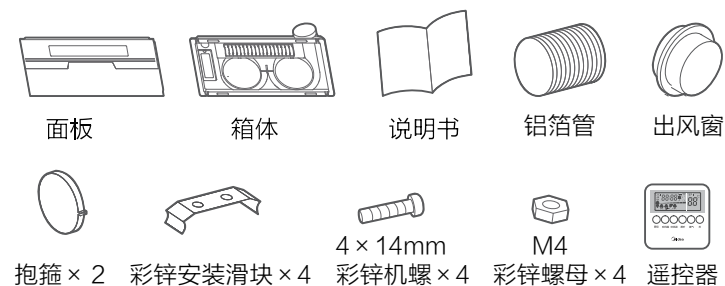

## 功能操作

### 操作面板指引

LY1901-S71

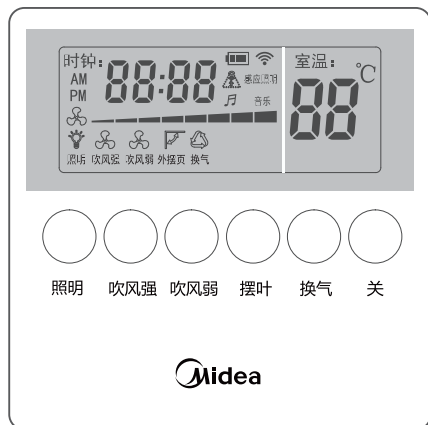

按键	功能操作指引
照明	开、关“照明”键，可开启、关闭照明功能；
摆叶	开、关“摆叶”键，可开启、关闭摆叶自由摆动，或通过开，关调节摆叶的角度；
换气	开、关“换气”键，可开启、关闭换气功能；
吹风强	开、关“吹风强”键，可开启、关闭吹风功能，摆叶功能同时会打开或关闭；
吹风弱	开、关“吹风弱”键，可开启、关闭吹风功能，摆叶功能同时会打开或关闭。
关	可以通过“关”按键，一键关闭所有开启的功能（除照明功能外）；

#### ⚠ 注意

- “换气”与“吹风强”两种功能同时只能选择其中一种；
- “吹风强”与“吹风弱”两种功能同时只能选择其中一种；
- 所有功能（除照明功能外）在开启后，都具有两小时自动关闭；

## 清洁保养

### 注意事项

- 仅对外观进行清洗，非专业人士请勿进行拆机操作。
- 在接触本产品机器前和清洁本机时，必须确保连接本产品的“电源全极开关”处于断开状态。
- 请勿采用具有腐蚀性溶剂擦拭主机和面板，否则会加速产品老化。
- 如有其他问题，可拨打售后服务热线400-8899-315。

## 安装说明

### 安装注意事项

- 安装前，请认真阅读本说明书；
- 安装前，请确保吊顶夹层高度需大于等于150mm；
- 产品安装边缘距离墙壁至少250mm；
- 安装前，务必切断电源，以防触电；
- 安装、接线必须由专业电工或专职电器安装人员完成；
- 安装时必须戴手套，如不慎留下指纹或污渍，可用清洁剂兑水擦拭；
- 本产品禁止安装在渗水严重的地方；
- 本产品只能水平安装，不能安装在倾斜的吊顶或垂直墙壁上；
- 不可用带有可自动接通电源的定时器、程序器等其他装置来使用本产品；
- 加热器不得直接置于电源插座下面；
- 产品的安装，应使得浴缸内或淋浴区的人不能够触及到开关和其他控制器；
- 安装完成后本产品最低平面至地面的距离必须大于2.3m。

### 安装准备

#### ⚠ 注意

因本产品不提供电源线、电源全极开关和漏电保护开关，需客户另购，并按照实际安装位置预先准备好。

- 对于需安装通风管的产品，在安装产品前，室内应做好以下工作：
- 开通风孔  
确定墙壁上通风口的位置（应在吊顶上方略低于取暖器的出风口，以防止通风管内凝结露水倒流入器具），在该位置开一个圆孔。
  - 安装通风窗  
将通风管的一端套上通风窗，另一端从墙壁外沿通气孔深入室内，将通风窗固定在外墙出风口处，通风管与通风孔的间隙处用水泥填封。
  - 因本产品不提供电源线、电源全极开关和漏电保护开关，需客户另购，并按照实际安装位置预先准备好。

### 注意

因通风管的长度为 1.5m，故在安装通风管时需考虑产品安装位置中心与通风孔的距离勿超过 1.2m，安装通风窗具体方法参见通风窗安装说明。(见下图)

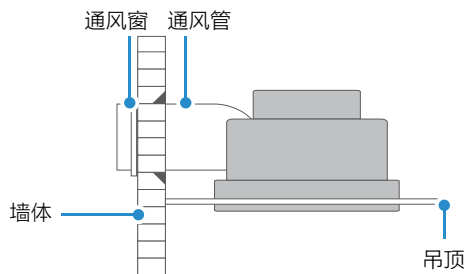

### 注意

排气管应避免与热水器和吸油烟机等排气管接入同一个烟道，以防危险气体或异味气体渗入浴室。

适宜在墙壁外安装的用户，  
请按下图进行安装：

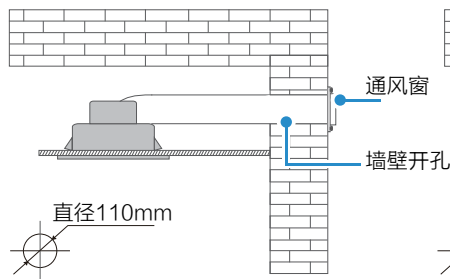

不适宜在墙壁外安装的用户，  
请按下图进行安装：

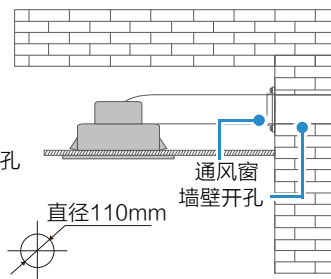

墙壁开孔形状及尺寸  
(可按通风窗外轮廓画线)

## 安装步骤

### 安装龙骨

- 1 将调节螺杆用膨胀螺钉固定在天花板上，再用大吊将主龙骨安装好，并通过调节螺杆来调整主龙骨与屋顶的距离。
- 2 用龙骨吊件将三角龙骨安装在主龙骨上，尽量保持水平，同时两根三角龙骨 A、B 的中间间距要调整到 300mm (如右图)。

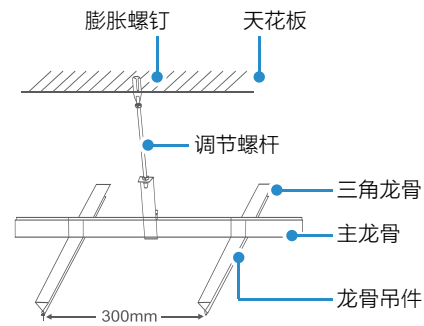

### 安装主机

- 1 确定主机安装位置，保证本产品离周围电器结构最少距离 400mm。
- 2 将 4 个安装卡扣用随附的安装螺钉固定在产品箱体的相应部位 (如下图)。
- 3 卸下接线盒的螺钉，请专业人员按照产品接线图连接好电源线，再合上接线盒，装好螺钉。

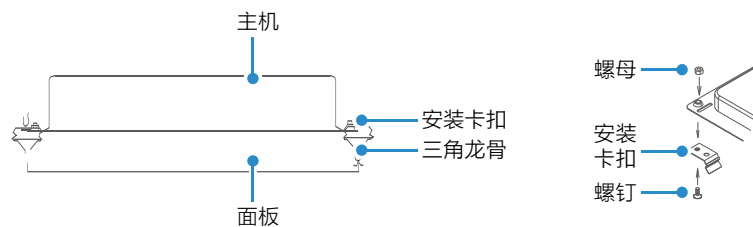

- 4 将主机倒扣在龙骨上，使卡扣锁紧龙骨，合上面板 (带 LED 灯的产品，先将面板和主机的照明连接头连接好，再合上面板)。
- 5 打开开关，测试各功能是否正常。

### 注意

- 安装面板时，注意安装方向，需将面板出风口与箱体出风口对齐。
- 安装完成后，需检查面板是否安装牢靠。

6 请在固定布线与本产品主机之间，安装触电开距不小于 3mm 的“电源全极开关”（规格必须不低于 250V~10A）及漏电保护开关。（泄露电流在 30mA 以下）

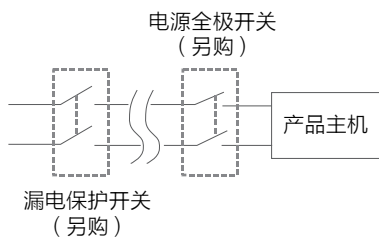

7 剥线长度请按照剥线示意图进行剥线，如剥线过长，可能导致产品短路。

### 剥线示意图

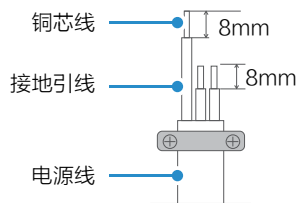

8 接线时，先将分散的铜芯线绞合在一起，然后深入到接线柱端子深处，并确保其全部插入接线孔，切勿出现铜线外露现象。螺丝拧紧后，请确保铜线不易松脱。（导线横截面积不小于 0.75mm<sup>2</sup>）

### 接线柱剖面图

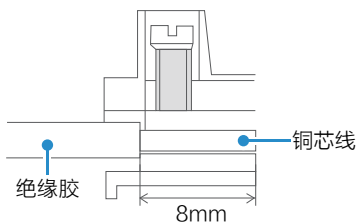

### 注意

电源线的绝缘胶不能破损。

## 产品规格

内容	规格	内容	规格
产品型号	LY1901-S71	照明功率	12W
		吹风功率	72W
额定电压	220V~	功能组合	换气、吹风
额定频率	50Hz	箱体尺寸	300×300×105mm
额定总功率	86W	吊顶规格	集成吊顶
使用环境	海拔高度 ≤ 1000m 湿度 ≤ 90%RH 温度 ≤ 40℃		

## 产品原理图

LY1901-S71

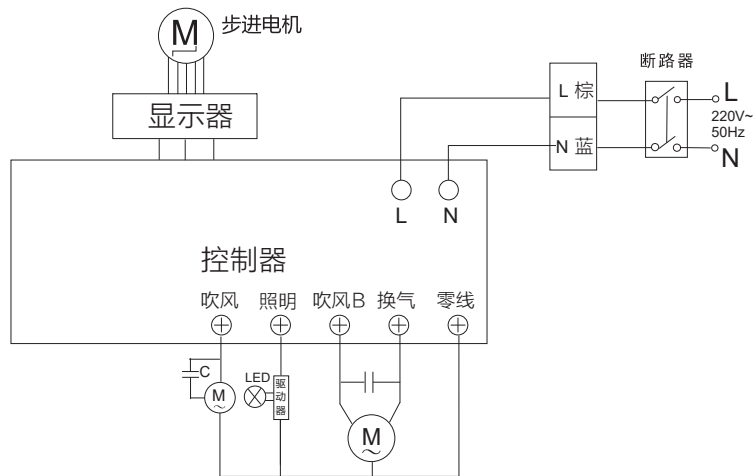

## 执行标准

GB4706.1-2005	GB4706.27-2008	GB4343.1-2018
GB17625.1-2012	GB7000.1-2015	GB7000.202-2008
GB/T17743-2017		

## 故障排除

发生故障时请按下表进行检查, 如果问题仍未解决, 请拨打客服电话进行报修。

故障	常见原因	处理方法
整机无反应	电源未通电或连接不良	建议检查接入电源是否正确 建议检查电源线的接触是否不良
不换气/不吹风	吹风和换气未按接线图连接正确	建议检查换气/吹风控制线接线是否正确, 是否接触良好
照明不亮	面罩和箱体的照明驱动线未连接或接触不良照明控制线未按接线图连接正确	重新确认引线连接是否可靠 检查照明控制线是否按照说明书接线

## 环保清单

部件名称	有害物质					
	铅 (Pb)	汞 (Hg)	镉 (Cd)	六价铬 (Cr6+)	多溴联苯 (PBB)	多溴二苯醚 (PBDE)
电机	X	○	○	X	○	○
控制板	X	○	○	○	X	X
电源线	X	○	○	○	X	X
外壳	○	○	○	○	X	X
其他部件	X	○	X	X	○	○

本表格依据SJ/T 11364的规定编制。

○表示该有害物质在该部件所有均质材料中的含量均在GB/T 26572规定的限量要求以下。  
X表示该有害物质至少在该部件的某一均质材料中的含量超出GB/T 26572规定的限量要求  
但是, 以现有的技术条件要使产品零部件完全不含有上述有害物质极为困难, 后续随着技术上的进步将逐步改进设计。



符号是电子电气产品环保使用期限为10年。  
该电子电气产品可能含有某些有害物质, 在环保使用期限内可以放心使用, 并且可以回收循环利用, 不应随意丢弃。

## 保修卡

相关信息(用户填写)			
用户姓名		发票号码	
购买商店		购买日期	
产品型号		产品编号	
当地维修网点电话			
维修记录			
维修日期			
故障内容及处理情况			
维修单位			
维修人员签名			

客服电话: 400-8899-315

在购买本公司产品时, 请立即填写此保修卡  
请妥善保管保修卡, 消费者不必将其寄回本公司  
维修时请携带保修卡及有效发票正本

## 产品保修条款

为了保证您的合法权益, 请仔细阅读以下服务承诺和维修说明。我们郑重承诺, 用户凭保修卡及有效发票可享受以下权益。

- 自购买之日起七日内, 产品出现国家“三包规定”所列性能故障, 可要求退换或维修, 此过程中产生的费用由本公司承担。
- 自购买之日起十五日内, 产品出现国家“三包规定”所列性能故障, 可要求更换或维修, 此过程中产生的费用由本公司承担。
- 自购买之日起三年内, 产品出现质量问题(由于人为因素造成的损坏除外), 可免费进行维修。
- 在保修期内的产品, 若一个非自然月内超过两次维修(包含两次), 可要求进行免费更换。
- 更换后的产品, 若剩余保修时间不到90天, 保修截止日期自动延长至更换后的第90天。

以下情况不属于免费保修范围

- 不能出示本保修凭证及有效发票。
- 本保修凭证或发票有涂改痕迹或与产品不符。
- 消耗材料的自然消耗、磨损及老化。
- 雷击或其它用电系统原因造成的损坏。
- 由于用户使用不当造成的损害, 如液体注入、外力受损等。
- 事故、灾害、战争等不可抗拒因素造成的损坏。
- 私自拆动、改装、维修过的产品。
- 超过保修期, 或未按产品使用说明的要求使用、维护、保管造成的损坏。
- 不按线路图正确接线造成的损坏。

保管细则

- 此设备请尽量存放于清洁、干燥、凉爽处;
- 长期不使用此设备时, 请注意保持关闭状态;
- 在密封空间中长时间使用此设备时, 请注意设备表面温度变化, 必要时需关闭设备。