

TEL 400-8899-315

广东美的制冷设备有限公司 | 广东省佛山市顺德区北滘镇林港路  
www.midea.com

# 分体挂壁式空调 使用安装说明书

KF-23GW/Y-ID (D2)  
KF-26GW/Y-ID (D2)

KFR-23GW/DY-ID (D2)  
KFR-26GW/DY-ID (D2)

KFR-32GW/DY-ID (D2)

KF-35GW/Y-ID (D2)  
KF-23GW/Y-ID (D3)  
KF-26GW/Y-ID (D3)  
KF-32GW/Y-ID (D3)  
KF-35GW/Y-ID (D3)

KFR-35GW/DY-ID (D2)  
KFR-23GW/DY-ID (D3)  
KFR-26GW/DY-ID (D3)  
KFR-32GW/DY-ID (D3)  
KFR-35GW/DY-ID (D3)



产品特点 / 002

使用说明 / 004

安装说明 / 031

服务指南 / 040

- 安全警告 / 004
- 使用注意 / 006
- 使用之前, 准备事宜 / 008
- 空调器主体构件与说明 / 008
- 遥控器按键与显示说明 / 009
- 初次运行前的准备事项 / 010
- 开始操作, 乐享智能 / 011
  - 基础功能 / 011
  - 定时, 享您所想 / 013
  - 童锁, 贴心保护 / 014
  - 辅助, 周全周到 / 015
- 解惑答疑, 生活无忧 / 018
  - 故障核查 / 018
  - 常见现象 / 020
- 维护保养, 恒久陪伴 / 024
- 技术参数, 智慧之芯 / 028

- 安装之前, 倾心准备 / 031
  - 安全注意事项 / 031
  - 准备和检查事项 / 033
- 专业安装, 专注为您 / 034
  - 室内机安装 / 034
  - 室外机安装 / 037
- 检验运行, 满意服务 / 039
  - 安全检查 / 039
  - 试运行操作 / 039
  - 安装结束 / 039

- 安装服务 / 040
- 维修服务 / 040
- 投诉服务 / 041
- 保修卡 / 042
- 安装监督卡 / 044



## 产品特点 | Product Features

倡导节能环保，乐享舒适生活

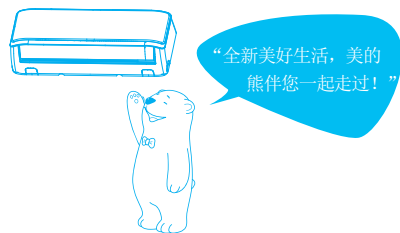

环保温度，节能舒适



强劲启动，快速效能

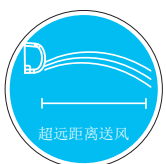

疾风送爽，澎湃动力



双重净化，加倍放心

节能环保，美的与您携手同行



设置适当的温度和模式

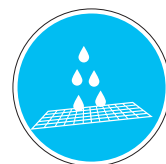

经常清洗滤尘网

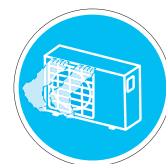

避免阻挡进、出风口

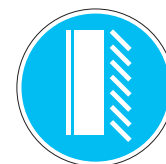

设置合理出风角度



避免阳光直射



用遥控预定时间

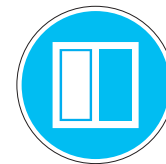

请关闭门窗

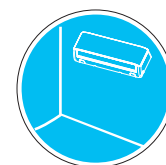

根据空间选配空调



长期不用请切断电源

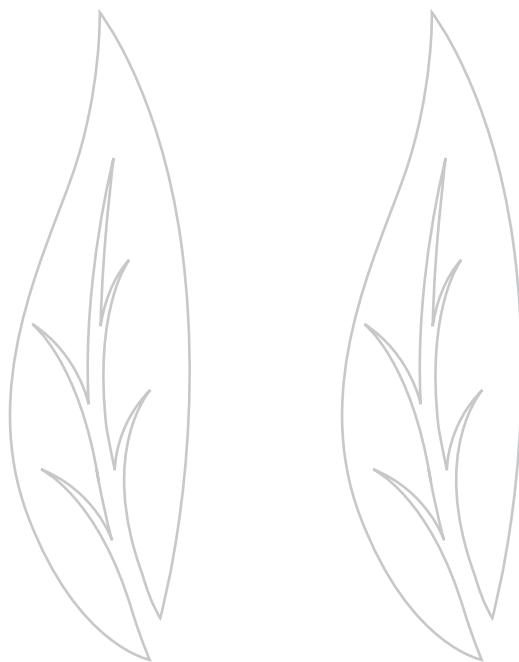

# 使用说明 | Use Instruction



本节记载了安全事项的重要内容，以防止对使用者及他人造成人身伤害或财产损失。请在充分理解下面内容（标志、图标）的基础上阅读正文，并请务必遵守所记载的安全事项。



## 安全警告

表示操作错误时，可能严重损坏空调器或造成使用者死亡或负伤，或造成电气危害或火灾危险。

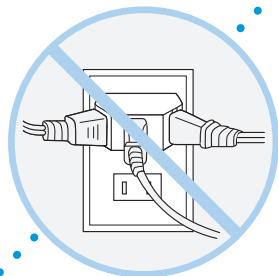

**禁止擅自更换电源线，或将电源线中途驳接与其它电器并联使用**

擅自更换、中途驳接、超负荷使用均有可能导致触电或引起火灾。如电源线有损坏，请委托当地经销商或服务网点进行维修。

**禁止擅自拆解、改装、修理或清洁内部器件**

**必须正确安装电源开关**

如不安装带保护装置的空气开关、漏电保护开关或安装不正确，可能导致触电。

**必须由专业人员安装或移装**

擅自安装可能导致电击、火灾、漏水。请委托当地经销商或服务网点进行安装或移装。

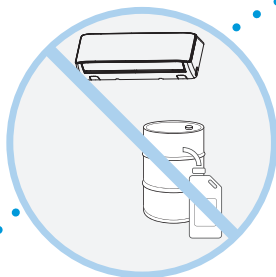

**禁止在空调器使用场所存放易燃易爆气体**

易燃易爆气体泄漏积聚在组件周围，可能会导致意外点燃发生火灾。

**不得使用与空调器本身所配制冷剂不同的其它制冷剂**

使用不同制冷剂可能导致严重故障、压缩机管路破裂等重大事故。

如果空调器发生不制冷 / 不制热的情况，制冷剂泄漏可能是原因之一，此时请与当地经销商或当地服务网点联系

空调器所使用的制冷剂是安全的。制冷剂通常不会发生泄漏，万一制冷剂发生室内泄漏，遇到暖风机、暖炉或炉子的火时，会产生有害物质。

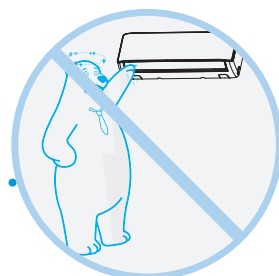

**请勿用湿手操作空调器**

空调器内部电器与水接触有可能导致漏电，湿手操作有可能导致电击。

**禁止用水直接冲淋空调器**

卸下或打开面板时，切勿触碰空调器的金属部位

空调器内部有高速旋转的风轮及高压电零件，上述行为将有可能导致触电、受伤、器件损伤。

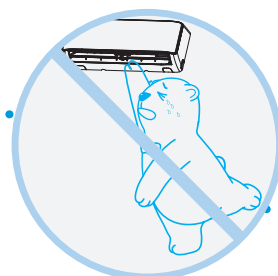

**切勿将手伸入进风口、出风口内**

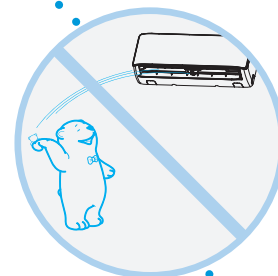

**切勿向空调器内部抛入、放置任何物品或宠物**

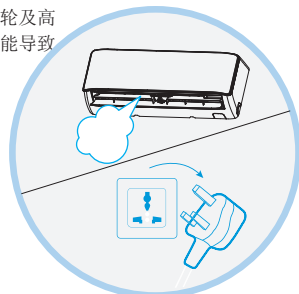

**出现异常现象（如烧焦的气味）时，必须停止运行并切断电源**

如继续使用可能导致故障、触电或引起火灾。请委托当地经销商或服务点维修。



**雷雨天气，必须断开电源**

如不断开电源，可能导致雷击，使空调器受损。

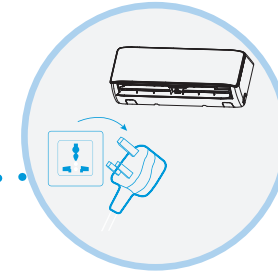

**禁止用电源开关直接关闭空调**

用电源开关关闭空调，可能导致触电、火灾等。务必用遥控器或控制板停止空调运行。

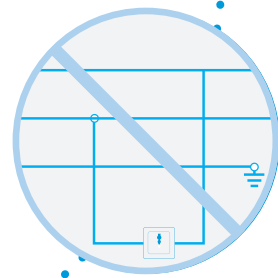

**必须正确接地**

接地施工不到位时，可能导致漏电。



## 使用注意

表示操作错误时，可能造成使用者受伤害或发生物质损失的内容。



装卸面板、空气滤尘网时，切勿踩踏在不稳定的台面上

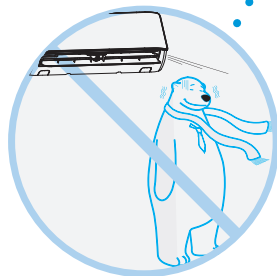

不得让身体长时间直接接触冷风或制冷过度  
可能导致身体不适、损害健康。

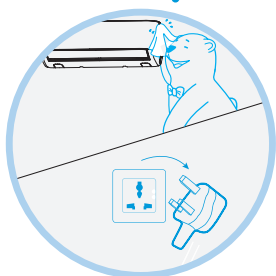

进行清洁时，请务必停止运行，并关闭电源开关  
内部风轮高速旋转，可能导致受伤。防止意外漏电导致电击。

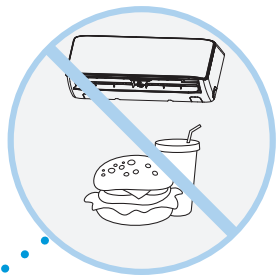

切勿用于食品、精密仪器、贵重美术品的保存，切勿安装在船舶、车辆等特殊场所。

可能造成物品质量下降或空调器故障。

切勿在室内机下面放置其它电气产品、家具、贵重物品等

可能有水滴落下，造成污损或故障。

在密闭的房间内使用或与燃烧器具同时使用时，请经常打开窗户通风

如果通风不畅，可能由于氧气不足而引发窒息。

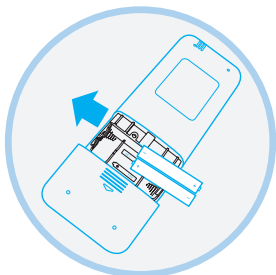

务必正确使用  
7号电池

确认排水施工已正确实施  
排水施工不完善时，可能引起屋内浸水、淋湿家具等。

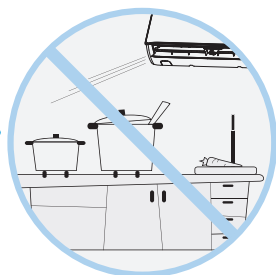

切勿在空调风直接吹到的地方使用燃烧器具

可能由于燃烧器具的不完全燃烧而引发窒息。



废弃电池请置入“有害垃圾”分类桶

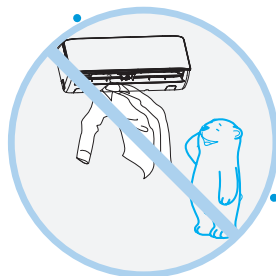

切勿将衣架等物品伸入或悬挂在出风口导风板上

可能造成导风板或风轮断裂而导致人员受伤。

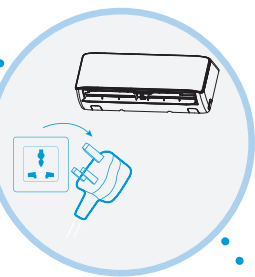

长期不使用时，请关闭电源开关

灰尘积存后可能导致漏电、损耗、发热、火灾等。切断电源可以避免遭受雷击。

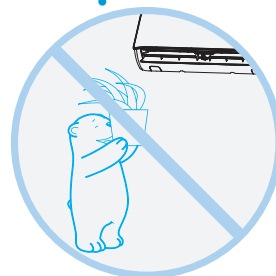

切勿将动植物放置于空调风能直接吹到的场所  
可能对动植物造成不良影响。



不得踩踏在室内机、室外机上，或在其上放置物品

可能造成掉落、翻倒等而导致事故。

# 使用之前，准备事宜

## 空调器主体构件与说明

### 室内机

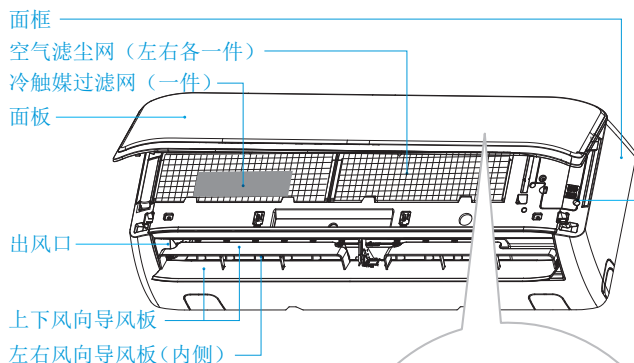

**自动/制冷控制按键**  
当不能使用遥控器时，可使用此键。  
按键按压顺序：自动-制冷-关闭。  
“制冷”仅用于试机。  
若要恢复遥控器操作，直接按压遥控器即可。

### 显示控制面板

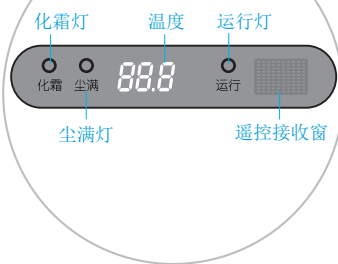

### 室外机

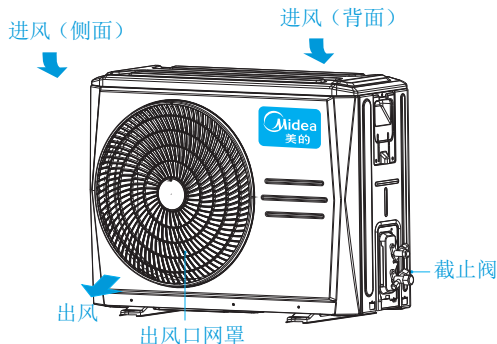

### 遥控器

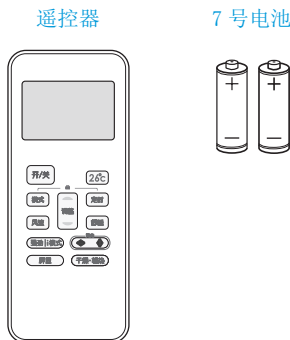

## 遥控器按键与显示说明

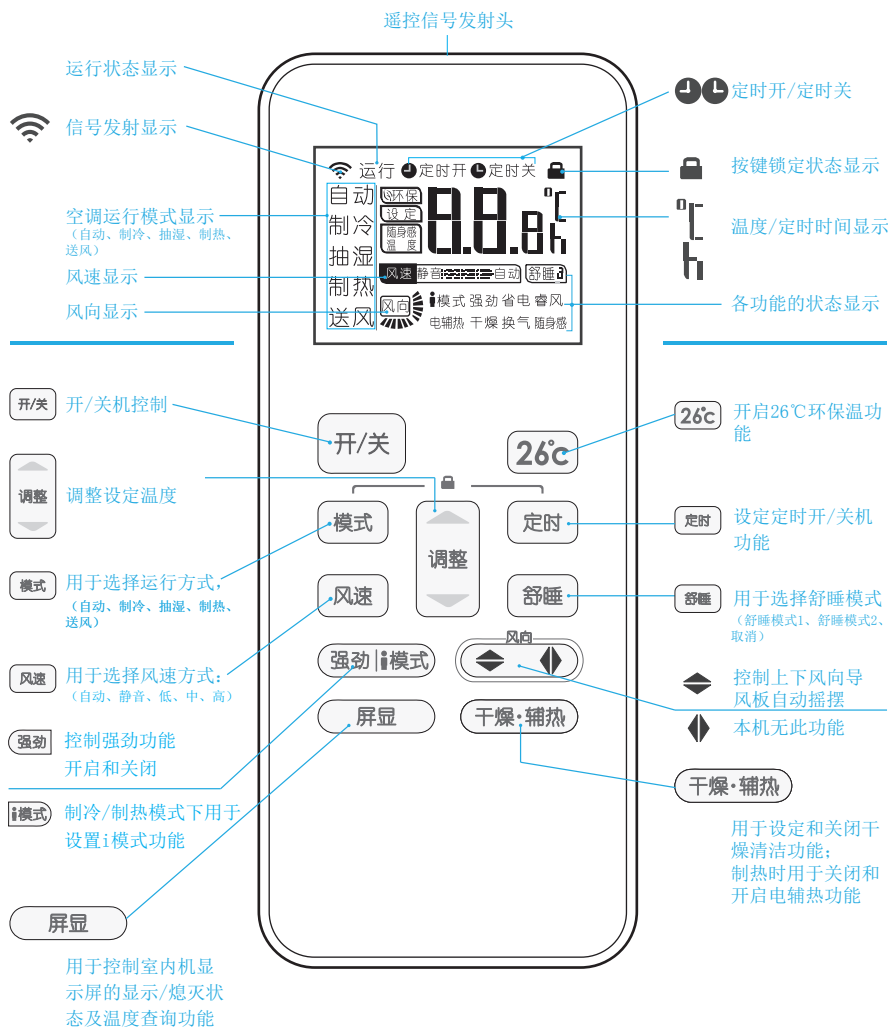

### 温馨提示

本机无左右风功能，单冷型无制热模式，当遥控器调整至此功能时，空调器无相应动作。请勿将遥控器调整至上述状态。

## 初次运行前的准备事项

### 室内机

- 1 确认已正确安装空气滤尘网
- 2 接通电源

### 遥控器

将两节7号电池正确装入遥控器内，如图所示：

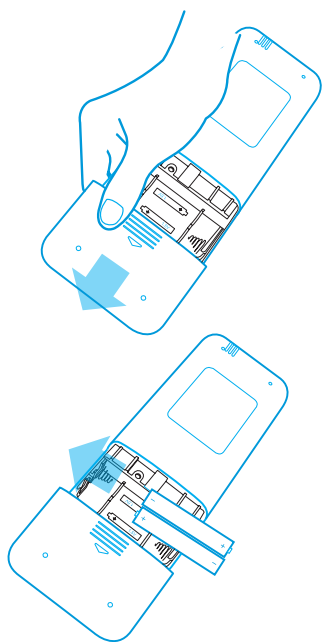

遥控器电池装配方法：  
手指按住遥控器背部电池安装区标志处 - 朝箭头方向轻推打开 - 正确置入电池 - 安装后盖

### 确认信号连接畅通

保持遥控器与空调器8米范围内 - 将遥控器对准室内机信号接收窗 - 启动按键 - 室内机发出“叮”的声音，即代表信号连接正常。

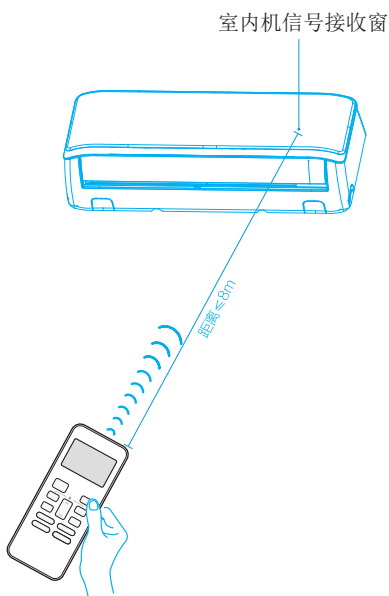

### 温馨提示

请尽量避开窗帘、门、墙体、电子装置，以免影响或干扰信号发射与连接；满足以上条件下，如出现信号接收失败、发射符号不闪烁、液晶显示模糊或显示内容为复位等情况时，请检查遥控器是否需要更新电池（通常电池的平均寿命为1年）；请保持遥控器免受阳光直射、极热温度或液体浸入。

## 开始操作，乐享智能

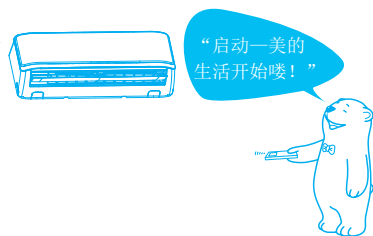

### 基础功能

#### 1 开关



8米信号范围内

按键开机

再按关机

#### 2 模式选择



依次按“模式”键

选择自动、制冷、抽湿、制热、送风模式

#### 3 温度调节



“自动 / 制冷 / 抽湿 / 按“调整”键调整制热”模式下

温度可调范围17~30°C

备注：送风模式下温度不可调。

#### 4 风速调节



按“风速”键 风速可选自动、静音、低、中、高

备注：自动、抽湿模式下风速不可调。

## 5 风向调节

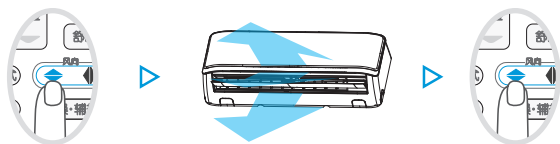

空调运行中  
按“上下风”键

上下风向导风板呈自动摇摆模式

再次按此键停止

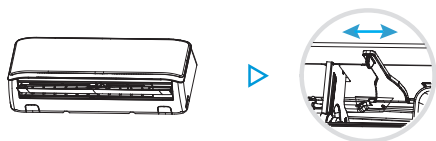

空调运行中，上下风向  
导风板开启到一定角度

左右拨动连杆手柄，将导  
风板调节到所需的位置

## 定时享您所想

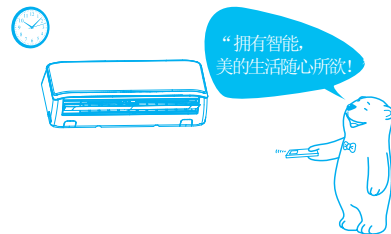

### 1 设置方法



按遥控器“定时”键

遥控器定时图标和  
时间显示区同步点亮

按“定时”键设定时间，  
空调器发出“叮”的声音，  
设置成功。

### 2 取消选择



将预约时间设定为0，或按“开关”键即可取消原有定时。

### 3 查询设置



按遥控器“定时”键

遥控器显示即为剩余预约时间

### 4 变更定时

重新设置定时即可。



### 温馨提示

定时开机 / 关机须分别在遥控器关机 / 开机状态下进行设置，可设定时间范围为0-24小时。如在到达预约时间前发生断电，原有定时设置会自动取消，正常通电后需进行重新设置。



### 温馨提示

启动“自动”模式，空调器智能系统会自动判断室内所需调整的“制冷、送风、制热”功能，运行并达到常规温湿条件，如感觉不适，可在此基础上自行调节。



## 童锁贴心保护

“指尖纯纯的爱，  
让孩子的欢笑  
尽情释放！”



适时启动童锁功能，可防止儿童玩耍或意外按压遥控器而改变空调器正常运行状态，避免非设定运行条件引起身体不适。

### 1 启动童锁



同时按下“模式”和“定时”键5秒钟

遥控器显示屏“锁”亮起

### 2 取消童锁



同时按下“模式”和“定时”按键2秒钟

遥控器显示屏“锁”不亮

## 辅助周全周到

“因您所需，  
为您做到！”



### 1 强劲功能

在制冷或制热模式下操作：



按遥控器“强劲”键  
开启强劲功能

再按此键，关闭

### 2 干燥清洁功能

在制冷或抽湿模式下操作选择后，关机时空调器内部智能启动干燥清洁功能。

运行过程为（单冷型）低风运转10分钟 - 关闭；

（冷暖型）低风运转7分钟 - 制热1分钟 - 低风运转2分钟 - 关闭。



按“干燥·辅热”键



关机后，自动开启干燥清洁功能

备注：若需取消或者中断干燥清洁功能，仅需按“干燥·辅热”键即可。

## 3 i模式功能

用于自定义记忆功能的设置，避免多功能需求的重复操作。  
制冷或制热运行模式下



## 温馨提示

若在没有设定记忆功能的情况下按 **i模式** 键，空调器会按照系统自定义状态运行。若运行后有不适感，重新设定所需环境状态即可。

## 4 电辅热功能

用于室外温度过低时辅助增加制热量，保证室内达到所需舒适的温度。  
制热模式下



备注：单冷型无此功能。

## 5 26℃环保节能功能

设定温度为26℃的制冷运行模式。



## 6 屏显功能

用于关闭显示屏显示；用于查阅所设定温度、当前室内温度。



备注：当空调器接通电源但未开机时也可进行室温查询，15秒后显示熄灭。

## 7 舒睡模式

运行状态

舒睡模式1：舒睡时间系统设定为8小时，前两小时每小时设定温度自动调整一次，两小时后温度不变，待舒睡结束时，设定温度再调整一次。  
舒睡模式2：舒睡时间系统设定为9小时，前两小时每小时设定温度自动调整一次，两小时后温度不变。此过程中设定温度可调，调整设定温度后，在剩余舒睡时间内，设定温度根据调整后温度调整。  
舒睡模式2具有可记忆功能，当开启舒睡模式2时，系统按照上次的设定运行。将遥控器中电池取出并重新装好后，舒睡模式2恢复为系统默认设定。

空调器在制冷、制热模式下



## 8 滤尘网清洁提示功能

空调器处于开机状态且室内风机累计运行200小时后

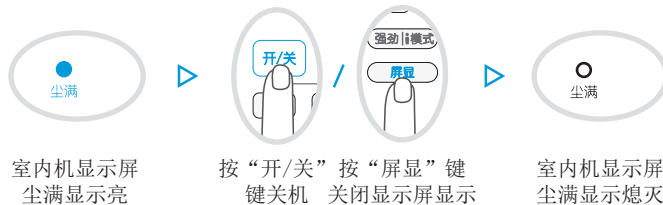

备注：当尘满显示亮时，请及时清洁滤尘网，清洁后请关闭尘满显示。  
开机状态下若存在尘满，关机后尘满显示闪烁5秒后熄灭。

## 解惑答疑，生活无忧

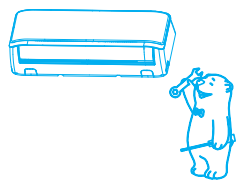

### 故障核查 “遇到故障，及时检修！”

空调器使用过程中，如显示屏显示以下代码，可能空调器发生了相应故障，此时请进行以下操作：

关机并关闭电源 — 10秒钟后打开电源并开机 — 仍然显示代码 — 关机并关闭电源—联系检修。  
(不再显示代码，可继续使用)

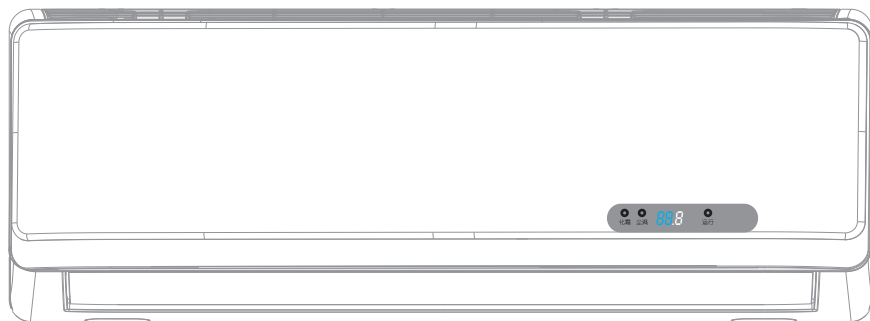

E1	或乱码	上电时读EEPROM参数故障
E2		过零检测故障
E3		风机速度失控
E4		255次电流保护
E5		室内房间温度传感器开路或断路
E6		室内蒸发器温度传感器开路或断路



### 温馨提示

空调器故障时，请联系当地美的服务网点即可预约上门为您服务；  
24小时服务热线：400-8899-315（免长途费）

## 常见现象 “别担心，这都不是事儿！”

空调器使用过程中如遇到以下问题，请不必担心，按分类索引找到解决办法；确认为故障时，及时联系查修。

遇到的问题	现象 / 原因	解决办法
空调器无法运行	<ul style="list-style-type: none"> <li>- 可能停电</li> <li>- 可能没有打开电源开关</li> <li>- 可能保险丝已经熔断</li> <li>- 可能未到定时开机时间</li> </ul>	<ul style="list-style-type: none"> <li>- 请等待恢复供电</li> <li>- 请打开电源开关</li> <li>- 需要更换保险丝</li> <li>- 请等待或者取消定时设定</li> </ul>
空调器运行状态	<p>关机后，空调器还继续运行</p> <ul style="list-style-type: none"> <li>- 可能启动了干燥清洁功能</li> <li>- 可能启动了自动除尘功能(带自动除尘功能机型)</li> </ul> <p>开机一段时间后空调器停止运行</p> <ul style="list-style-type: none"> <li>- 可能达到了设定温度</li> <li>- 可能处于化霜状态(室内机显示屏显示“HS”、“化霜”或化霜指示灯点亮)</li> <li>- 可能设定了定时关机</li> </ul>	<ul style="list-style-type: none"> <li>- 需要时请单独关闭</li> <li>- 请耐心等待运行结束</li> <li>- 属正常功能现象</li> <li>- 化霜结束后会自动恢复运行</li> <li>- 如继续使用，请重新开机</li> </ul>
遥控器	<p>遥控器无法正常使用</p> <ul style="list-style-type: none"> <li>- 遥控器没有显示，可能电池错误安装或电池没电</li> <li>- 按下按键后遥控器显示屏内容全部显示，室内机未发出“叮”声音，可能因为电池电量不足</li> <li>- 遥控器设定了童锁功能</li> <li>- 射频遥控器操作空调器时没有反应，可能对码不成功</li> <li>- 遥控器正常但无法调节设定温度，可能空调器在特定状态</li> </ul>	<ul style="list-style-type: none"> <li>- 正确安装电池或更换新电池</li> <li>- 请更换新电池</li> <li>- 解除童锁功能即可</li> <li>- 请重新正确对码后再操作</li> <li>- 请退出特定状态(如童锁功能、送风模式、关机状态等)</li> </ul>
异味	<p>室内机吹出异味</p> <ul style="list-style-type: none"> <li>- 可能长时间吸收了家具、油烟、灰尘、香烟烟味等的味道，在运行时散发</li> </ul>	<ul style="list-style-type: none"> <li>- 请及时清洁滤尘网，可使用除异味制剂进行缓解</li> </ul>
声音	<p>室外机有异常的声音</p> <ul style="list-style-type: none"> <li>- 运行或刚停止运行时，制冷剂流动产生的声音</li> <li>- 运行一段时间后发出“噗”的声音</li> <li>- 没有开机但是室外机有“滋滋”声</li> </ul> <p>室内机有异常的声音</p> <ul style="list-style-type: none"> <li>- 滤尘网积聚灰尘太多，可能会产生或强或弱的风声</li> <li>- 室内机塑料件热胀冷缩时，可能会产生摩擦声音</li> <li>- 可能是“强劲”功能开启后，风声过大</li> <li>- 面板没有关严或进风口受阻，会产生啸叫声</li> </ul>	<ul style="list-style-type: none"> <li>- 属正常现象</li> <li>- 是室外机转为化霜时四通阀换向的声音，属正常现象</li> <li>- 为确保压缩机低温启动进行的预热功能，属正常现象</li> <li>- 请及时清洁滤尘网</li> <li>- 属正常物理现象产生的声音</li> <li>- 属正常现象，如感觉不适，请退出该状态</li> <li>- 请重新关严面板，或清除进风口障碍</li> </ul>



遇到的问题	现象 / 原因	解决办法
水珠和雾气	室内机表面有水珠	<ul style="list-style-type: none"> <li>- 属正常物理现象</li> <li>- 请关闭门窗等</li> <li>- 适当提高风速</li> <li>- 请重新关闭面板</li> <li>- 增大导风板角度或设置为自动摆风</li> </ul>
	室内机吹出雾气	<ul style="list-style-type: none"> <li>- 属正常物理现象</li> </ul>
	室外机吹出雾气	<ul style="list-style-type: none"> <li>- 属正常物理现象 - 进一步核实是水雾气还是烟雾，如是烟雾请即刻关机并切断电源，并立即联系维修</li> </ul>
显示	显示灯一直在亮	<ul style="list-style-type: none"> <li>- 尘满图标或指示灯一直亮</li> <li>- 请及时清洁滤尘网。关机或遥控器“屏显”键关闭显示屏，均可关闭尘满显示(仅带尘满提示功能机型有)。</li> <li>- 属于正常功能显示，化霜结束后显示熄灭</li> <li>- 按遥控器“屏显”或“数显”键，可关闭显示</li> </ul>
	显示灯一直在亮	<ul style="list-style-type: none"> <li>- 室内机显示屏显示“HS”、“化霜”或指示灯点亮</li> <li>- 显示屏一直显示且太亮，影响休息</li> </ul>
制冷制热的效果	有风吹出，但是制冷 / 制热效果不好	<ul style="list-style-type: none"> <li>- 滤尘网积太多灰尘、进 / 出风口被阻塞、导风板角度太小，都可能导致该现象</li> <li>- 清洗滤尘网、移除风口障碍物、调节导风板角度</li> <li>- 关闭门窗、排气扇等</li> <li>- 开启电辅热功能</li> <li>- 门窗打开、排气扇未关闭等导致房间保温效果差</li> <li>- 制热时没有开启电辅热功能，可能导致制热效果不够好</li> <li>- 退出 ECO 功能，重新设定温度（仅带 ECO 功能机型有）</li> <li>- 重新选择模式，设定合适的温度和风速</li> <li>- 在室外温度偏高时，选择了 ECO 功能进行制冷运行</li> <li>- 模式设置错误，温度、风速设定不恰当</li> </ul>
导风板	上下风向导风板无法闭合	<ul style="list-style-type: none"> <li>- 意外的触碰可能导致该现象</li> <li>- 关机并关闭电源，10 秒钟后重启，导风板将自动闭合</li> </ul>
	上下风向导风板左右对不齐	<ul style="list-style-type: none"> <li>- 导风板设计有可移动余量，或存在左右间隙不一致现象</li> <li>- 轻力将导风板左右移动调整即可</li> </ul>



## 维护保养，恒久陪伴

清洁前，请务必停止运行，关闭电源开关并拔掉电源插头。



关机

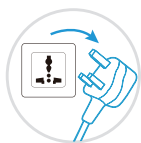

拔掉电源

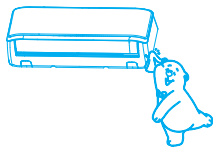

### 室内机的清洁：

1



将抹布在清水中洗净



拧干



轻拭机身表面



若面板特别脏，可取下后用水清洁

1

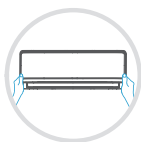

抓住面板两端稍用力向外拉，  
打开约75度角

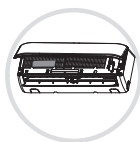

两手捏住两端铰链轻轻  
向外推，同时向上抬起

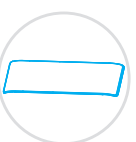

取下面板

2



将面板清洗干净

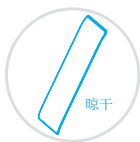

晾干

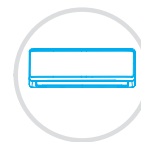

复位

### 滤尘网的清洁：

1

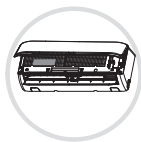

打开面板

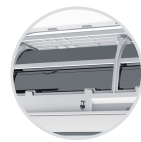

把滤尘网中间凸部  
抬起后向下拉出

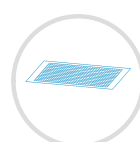

2



将滤尘网清洗干净

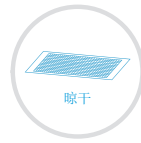

晾干

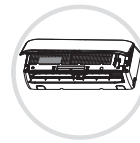

复位

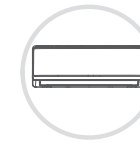

关闭面板

### 出风口的清洁：

1



将上下风向导风板  
转动一定角度

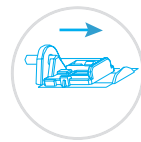

打开插销

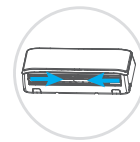

将上下风向导风板两端轻轻向中心拉，  
并向外掰，转动轴脱离定位后，可取下  
上下风向导风板

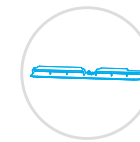

2



将导风板清洗干净

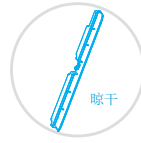

晾干

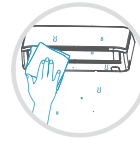

轻拭出风口周围及  
左右风向导风板

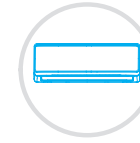

复位



#### 温馨提示

常擦拭能保持空调器外观的持久清洁、美观。



#### 温馨提示

两周清洗1次滤尘网，以确保健康环境的营造和节能效果。

长时间不使用时：

1



保持机身及滤尘网清洁干净

2

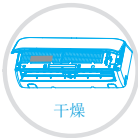

保证空调内部干燥状态

3



将遥控器电池取出

拔掉电源

长期未使用再次使用时：

1



将机身及滤尘网清洁干净

2



检查室内机和室外机进/出风口是否有障碍物

3



检查排水管是否通畅

将遥控器装上电池，检验通电

## 技术参数，智慧之芯

- 1、表中各参数是按GB/T7725-2004规定的额定工况的标称值，随着工况的变化而会有所变化，其中制冷量、制热量、功率、噪声均为出厂前所测。
- 2、空调器在试验处的外部静压为0Pa。
- 3、由于产品改良，下述参数可能有所更改，以产品铭牌参数为准。

型号	整机	KF-23GW/Y-ID (D2)	KFR-23GW/DY-ID (D2)	KF-26GW/Y-ID (D2)	KFR-26GW/DY-ID (D2)
	室内机	KF-23G/Y-ID (D2)	KFR-23G/DY-ID (D2)	KF-26G/Y-ID (D2)	KFR-26G/DY-ID (D2)
	室外机	KF-23W-A04	KFR-23W-A04	KF-26W-A04	KFR-26W-A04
额定制冷量 (W)		2390	2360	2660	2660
额定制热量 (W)	热泵	—	2650	—	3000
	电辅热	—	1050	—	1050
额定功率 (W)	制冷	680	670	755	755
	制热	—	700+1050	—	840+1050
额定电流 (A)	制冷	3.2	3.1	3.5	3.5
	制热	—	3.3+4.8	—	3.9+4.8
能效比/能效等级		3.51 / 2级	3.52 / 2级	3.52 / 2级	3.52 / 2级
最大输入功率 (W)		930	1890	970	1980
最大输入电流 (A)		4.9	9.3	5.4	11.0
电辅热功率 (W)		—	1050 (PTC)	—	1050 (PTC)
电源 (V~/Hz)		220V~ /50Hz			
循环风量 (m <sup>3</sup> /h)		540	540	560	560
噪声【dB(A)】【室内机(低-高-超强)】		21-34-37	21-34-37	21-34.5-39	21-34.5-39
噪声【dB(A)】【室外机】		49	49	49	49
外形尺寸 (mm)	室内机	800×290×185			
	室外机	728 (785)×555×300			
熔断丝规格		T 5A/250VAC; T 16A/250VAC(单冷型无)			
电源线规格 (mm) <sup>2</sup> (RVV 300/500V)		3×1.0	3×1.5/1.0	3×1.0	3×1.5
室内外连接线规格 (mm) <sup>2</sup> (YZW 300/500V)		3×1.0	5×1.0	3×1.0	5×1.0

型号	整机	KFR-32GW/DY-ID (D2)	KF-35GW/Y-ID (D2)	KFR-35GW/DY-ID (D2)
	室内机	KFR-32G/DY-ID (D2)	KF-35G/Y-ID (D2)	KFR-35G/DY-ID (D2)
	室外机	KFR-32W-B04	KF-35W-A04	KFR-35W-B04
额定制冷量 (W)		3290	3500	3500
额定制热量 (W)	热泵	3650	—	3950
	电辅热	1050	—	1050
额定功率 (W)	制冷	940	1000	1000
	制热	990+1050	—	1130+1050
额定电流 (A)	制冷	4.4	4.7	4.7
	制热	4.6+4.8	—	5.2+4.8
能效比/能效等级		3.50 / 2级	3.50 / 2级	3.50 / 2级
最大输入功率 (W)		2330	1490	2480
最大输入电流 (A)		11.6	8.0	13.0
电辅热功率 (W)		1050 (PTC)	—	1050 (PTC)
电源 (V~/Hz)		220V~ /50Hz		
循环风量 (m <sup>3</sup> /h)		630	650	650
噪声【dB(A)】【室内机(低-高-超强)】		23-36.5-41	23-36.5-41	23-36.5-41
噪声【dB(A)】【室外机】		50	50	50
外形尺寸 (mm)	室内机	850×290×185		
	室外机	807 (857)×555×328	728 (785)×555×300	807 (857)×555×328
熔断丝规格		T 5A/250VAC; T 16A/250VAC(单冷型无)		
电源线规格 (mm) <sup>2</sup> (RVV 300/500V)		3×1.5	3×1.5	3×1.5
室内外连接线规格 (mm) <sup>2</sup> (YZW 300/500V)		5×1.0	3×1.5	3×1.5+2×0.75



# 安装说明 | Installation



## 安装之前, 倾心准备



预约上门: 安装人员与用户提前预约确定上门安装时间, 携带安装必备工具及材料;

安装之前: 安装人员上门时需佩戴服务资格证, 向用户出示“安装监督卡”并作相关说明。

## 安全注意事项

### 安装前注意:

1. 对用户的电源线路、接地等安全用电情况进行检查, 确保符合国家安全用电相关规定和要求。
- 空调器必须使用专用电源分支线路供电, 避免超负荷线路导致发热、短路引起火灾。导线横截面积(线径)、开关(插座)及保险丝规格与负载电流对照表

空调器专用配电装置及电线

空调器最大电流(A)	电线横截面积(mm <sup>2</sup> )	插座或开关标称规格(A)	保险丝标称规格(A)
≤10	1.0或1.5	16	16
≤16	1.5或2.5	32	25
≤25	2.5或4.0	63	50
≤32	4.0或6.0	63	50

电源总线配电装置及电线

线路最大电流x(1.5~3)(A)	电线横截面积(mm <sup>2</sup> )	开关标称规格(A)	保险丝标称规格(A)
≤16	1.5~4.0	32	25
≤25	2.5~4.0	63	50
≤32	4.0~10	63	50
≤40	6.0~16	100	80
≤63	10~25	125	125

备注: 空调器最大电流指空调器铭牌上的最大输入电流数值; 线路最大电流指空调器最大电流加上其余电器最大电流的总和。

2. 根据国家标准的强制要求, 空调器最大电流≥16A时, 应使用带保护装置的空气开关或漏电保护开关, 需用户自行购买和安装好电源开关; 空调器最大电流<16A时, 空调器电源线配插头, 需用户自行购买和安装插座。

- 如果用户未安装或安装了不符合要求的电源开关, 安装人员需向用户进行说明, 并建议购买美的空调推荐的漏电保护开关(该产品拥有多项国家专利技术, 并已购买了PICC中国人保财产责任保险, 提供免费安装服务)。

漏电保护开关型号: GB1-32L 或 GB1-32L-B

全国统一指导价: 90元(RMB)/个

包修期限: 自安装之日起24个月

型号	整机	KF-23GW/Y-ID(D3)	KFR-23GW/DY-ID(D3)	KF-26GW/Y-ID(D3)	KFR-26GW/DY-ID(D3)
	室内机	KF-23G/Y-ID(D3)	KFR-23G/DY-ID(D3)	KF-26G/Y-ID(D3)	KFR-26G/DY-ID(D3)
	室外机	KF-23W-A02	KFR-23W-A02	KF-26W-A02	KFR-26W-A02
额定制冷量(W)		2390	2390	2600	2690
额定制热量(W)	热泵	—	2650	—	3050
	电辅热	—	1050	—	1050
额定功率(W)	制冷	725	725	790	815
	制热	—	700+1050	—	845+1050
额定电流(A)	制冷	3.4	3.4	3.7	3.8
	制热	—	3.2+4.8	—	3.9+4.8
能效比/能效等级		3.30 / 3级	3.30 / 3级	3.29 / 3级	3.30 / 3级
最大输入功率(W)		1150	1870	1200	2040
最大输入电流(A)		6.5	9.2	6.8	10.9
电辅热功率(W)		—	1050(PTC)	—	1050(PTC)
电源(V~/Hz)		220V~/50Hz			
循环风量(m <sup>3</sup> /h)		540	540	560	560
噪声【dB(A)】【室内机(低-高-超强)】		22.5-34-38	22.5-34-38	22.5-34-39	22.5-34.5-39
噪声【dB(A)】【室外机】		49	49	49	49
外形尺寸(mm)	室内机	800×290×185			
(宽×高×深)	室外机	728(785)×555×300			
熔断丝规格		T 5A/250VAC; T 16A/250VAC(单冷型无)			
电源线规格(mm <sup>2</sup> )(RVV 300/500V)		3×1.0	3×1.5/1.0	3×1.0	3×1.5
室内外连接线规格(mm <sup>2</sup> )(TZV 300/500V)		3×1.0	5×1.0	3×1.0	5×1.0
型号	整机	KF-32GW/Y-ID(D3)	KFR-32GW/DY-ID(D3)	KF-35GW/Y-ID(D3)	KFR-35GW/DY-ID(D3)
	室内机	KF-32G/Y-ID(D3)	KFR-32G/DY-ID(D3)	KF-35G/Y-ID(D3)	KFR-35G/DY-ID(D3)
	室外机	KF-32W-A02	KFR-32W-A02	KF-35W-A02	KFR-35W-A02
额定制冷量(W)		3300	3300	3580	3550
额定制热量(W)	热泵	—	3700	—	3950
	电辅热	—	1050	—	1050
额定功率(W)	制冷	1005	1005	1090	1080
	制热	—	1000+1050	—	1130+1050
额定电流(A)	制冷	4.7	4.7	5.1	5.0
	制热	—	4.6+4.8	—	5.2+4.8
能效比/能效等级		3.28 / 3级	3.28 / 3级	3.28 / 3级	3.29 / 3级
最大输入功率(W)		1405	2390	1850	2500
最大输入电流(A)		7.6	12.5	10.0	13.5
电辅热功率(W)		—	1050(PTC)	—	1050(PTC)
电源(V~/Hz)		220V~/50Hz			
循环风量(m <sup>3</sup> /h)		630	630	650	650
噪声【dB(A)】【室内机(低-高-超强)】		23-37-41	23-37-41	23-37-41	23-37-41
噪声【dB(A)】【室外机】		50	50	50	50
外形尺寸(mm)	室内机	850×290×185			
(宽×高×深)	室外机	728(785)×555×300			
熔断丝规格		T 5A/250VAC; T 16A/250VAC(单冷型无)			
电源线规格(mm <sup>2</sup> )(RVV 300/500V)		3×1.5	3×1.5	3×1.5	3×1.5
室内外连接线规格(mm <sup>2</sup> )(TZV 300/500V)		3×1.0	5×1.0	3×1.5	3×1.5+2×0.75

### 3. 务必遵循的安装件本体和安装要求。

- 安装架必须符合相关国家标准或行业标准的强度要求，焊接和连接必须经防锈处理；
- 安装架及承载面强度必须在机组重量的 4 倍以上，且至少不低于 200kg；
- 室外机安装架必须使用金属膨胀螺栓固定；
- 确保墙体固定的可靠性，防止跌落损坏或伤人；
- 室外机和落地式室内机必须使用防倒零件进行固定，防止翻倒损坏或伤人。

### 4. 务必遵循的安装位置选取要求（以下为安装位置选取依据，请征得用户和物管同意）。

- 避开易燃易爆气体发生泄漏的地方或有强烈腐蚀性气体的环境；
- 避开人工强电、磁场直接作用的地方；
- 避开易产生噪音、振动的地点；
- 避开自然条件恶劣（如油烟重、风沙大、有高温热源）的地方；
- 室外机安装需避开儿童易触及的地方；
- 选择便于维护、检修方便和通风的地方；
- 缩短室内机和室外机连接的长度；
- 室外机安装不得占用建筑物内部的过道、楼梯、出口、消防通道、人行通道等公用位置；
- 室外机安装尽可能远离邻居门窗和绿化植物；
- 挂壁式空调器连接管高度差在 5m 以内，连接管长度在 10m 以内，弯管数量在 10 处以内。

### 安装时注意：

#### 1. 高空作业必须佩戴安全带，确保足够强度的绳索系牢室外机，并设置警示牌。

- 在距离坠落基准面 2m 以上的高度进行安装作业时，安装人员必须佩戴安全带，并以足够强度的绳索将室外机系牢，设置警示牌，防止人员、机器跌落造成人员伤亡或财产损失。

#### 2. 务必确保正确接地。

- 空调器属于 I 类家用电器，供电线路的接地线应与空调器接地端子连接良好；
- 空调器的接地线不得接在气体管道、自来水管、避雷针、电话线上，或接地线与大地接地体接触不良的线路上；
- 黄 / 绿双色线为接地专用线，禁止挪作它用；
- 接地端子与可触及的金属外壳电阻小于 0.1Ω，接地装置的接地电阻小于 4Ω。

## 准备和检查事项

### 安装简图和附件

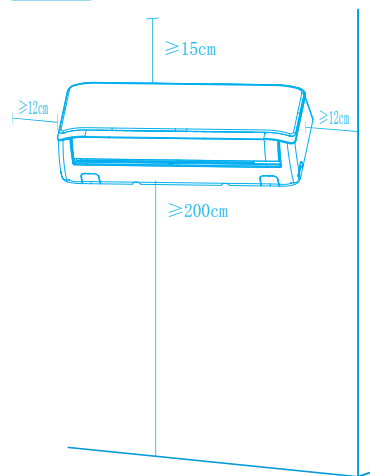

附件名称	数量
遥控器	1 件
7 号电池	2 节
连接管	1 套
包扎带	1 卷
密封胶泥	2 包
排水管	1 根
墙孔挡板	1 件
安装板	1 件
自攻螺钉	5 颗
塑料胀管	5 个
排水接头（单冷型无）	1 个
排水接头密封圈（单冷型无）	1 个
使用安装说明书	1 本

### 室外机底脚螺钉安装尺寸见列表：

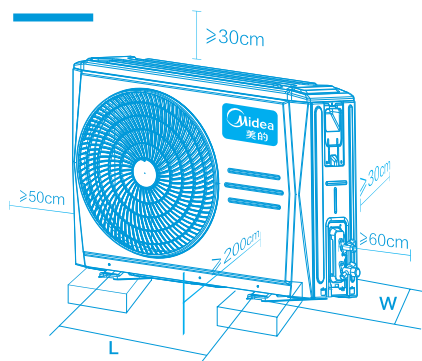

室外机型号	L (mm)	W (mm)
A* 型室外机	452	304
B* 型室外机	549	325
C* 型室外机	663	375
D* 型室外机	640	404

说明：“\*”表示数字

### 确保标配连接管和电缆线长度满足所选安装位置要求

- 若长度不够，应与用户协商加长管（明确加长收费标准），如配备不足，请及时联系当地经销商重新配备足够的电缆线，严禁因长度不足对电源线进行中间驳接。



### 温馨提示

请确保进风口和出风口无障碍物遮挡；当室外机安装高度高于室内机时，应在连接管穿墙进入室内之前设置一个向下的弧形弯曲，保证最低点在室外，防止雨水通过连接管流入室内。

# 专业安装，专注为您

## 室内机安装

### 安装准备:

- 确保已阅读“安全警示事项”，核实“安装简图及附件”；
- 确认安装位置和管路走向，确认打墙孔和安装板位置，确认地板下无水管和电线。

### 安装操作:

#### 1. 室内机单独试运行

1. 打开包装取出室内机。
2. 将电源线插头接到插座上，打开电源开关，对室内机进行单独通电试运行。
3. 试运行结束关闭电源开关，拔下电源线插头。

备注：如连接电源后室内机运行不正常，需重新核查排除故障，无法排除时请立即联系当地经销商更换室内机。

#### 2. 固定安装板

1. 移除室内机的所有包装保护胶带，从室内机背面取下安装板。
2. 将安装板放在预先选择好的安装位置上，并保持水平，留足与顶棚及左右墙壁的尺寸，确定打固定墙板孔的位置。
3. 用 $\phi 6$ 钻头的电锤打好固定孔后插入塑料胀管，用自攻螺钉将安装板固定在墙壁上。

备注：固定孔不得少于5个。  
用水平仪确定安装板的水平。

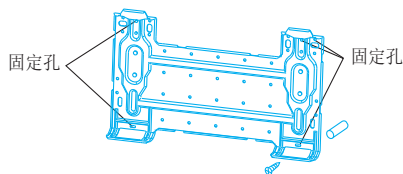

#### 3. 打墙孔

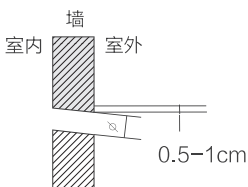

1. 检查走管方向及出管位置。
2. 用电锤或水钻打过墙孔。

备注：提前备好与机器型号相匹配的钻头；  
一般情况下，墙孔大小为 $\phi 65\text{mm} \sim \phi 80\text{mm}$ ；  
打孔时必须避开墙内预埋的电源线和过硬墙壁。

#### 4. 连接管路

用大拇指掰弯管子



最小半径10cm

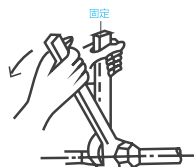

铜管外径 (mm)	拧紧力矩 (N·m)
$\phi 6.35$ 或 $\phi 6$	15-20
$\phi 9.52$ 或 $\phi 9$	30-35
$\phi 12.7$ 或 $\phi 12$	50-55
$\phi 16$	65-75

1. 将室内机放在较软的垫子上以防止划伤。  
根据墙孔位置调整好输出输入管方向及位置，确定出管方式。
2. 以连接管为基准调整好合适长度和走管弯位布局。
3. 接管时先接低压管，后接高压管 - 卸下管螺母和管接头处的塑料保护套，将喇叭口对准对应管接头锥面 - 将管螺母拧到管接头底部，用两把扳手固定拧紧。重新拧松半圈管螺母，再拧紧。
4. 用扎带扎紧并整理好管路。

备注：注意弯曲时，要用双手紧握管体，双手大拇指压住管体，操作不当会压瘪管体。

#### 5. 布管及包扎

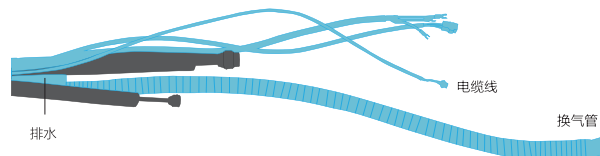

1. 将连接管直平铺在地板上 - 将排水管、换气管、各种电缆线（必须将两端的插接端口整理正确）铺在连接管周围。
2. 以排水管口为基准，测量并调整好连接管低压管、高压管、各种电缆线和换气管的距离，用扎线绑好初步固定。
3. 以排水管和换气管在下、连接管在中、电缆线在上为原则，整理好排水管、换气管、电缆线的布局。
4. 用包扎带从排水管端口下缘开始捆扎、缠绕，接口打死结。

备注：室内电源线、排水管、换气管要在合适的位置离开包扎区；包扎质量应互相搭接、均匀美观。



#### 温馨提示

仅带换气功能的机型有换气管；  
不同的机型电缆线的数量和类型可能有所差异；  
换气管口和电缆线接插端口两头不同，请务必确认无误才开始包扎。

## 6. 悬挂室内机

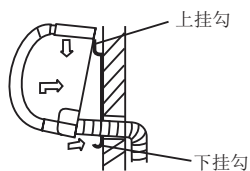

1. 将包扎好的管道及连接线穿过穿墙孔，并防止喇叭口损伤及泥沙进入连接管内。
2. 将室内机背后的上夹爪挂在安装板的上挂勾上，左右移动机身，看是否稳固挂住。
3. 将室内机下部往墙壁推，再上下左右移动机身，检查是牢固挂好。
4. 直到能接挂好室内机，保证室内机卡扣入槽，用手晃动时，上、下、左、右不能晃动，用水平仪测量内机是否水平。



## 7. 安装排水管

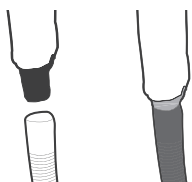

1. 将排水管与室内机排水管对接。
  2. 用电工胶带将接口缠绕固定，用保温材料包住裸露的排水管，用扎带扎紧并进行整理。
  3. 将排水管伸出室外的另一端插入楼层已经安装好的排水管道内。
- 备注：对接排水管时，排水管在外层，套入室内机排水管，用力使两管接触面套到尽头。

## 8. 安装密封胶泥和墙孔挡板

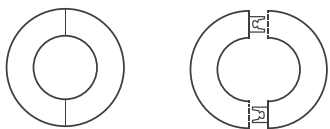

1. 整理包扎好的管体。
2. 将密封胶泥均匀塞入管体与墙之间的缝隙中并压紧。
3. 将墙孔挡板拉开，套入管体扣紧后压入墙孔至紧贴墙面，安装完成。

## 室外机安装

### 安装准备：

确定承载平台，确认安全带和绳索安全。

备注：若无承载区，需要告知用户购买适合本室外机大小、符合国家标准或行业标准要求的安装架。

### 安装操作：

#### 1. 固定安装架

按照安装架说明书对安装架进行组装和固定，必要时采取加固措施。

备注：安装架与墙体固定应使用不小于M10的膨胀螺栓，且紧固后的外露螺栓长度不应过长或有向下倾斜现象。

#### 2. 安装排水接头(冷暖机型配有此装置,单冷机型无此装置)

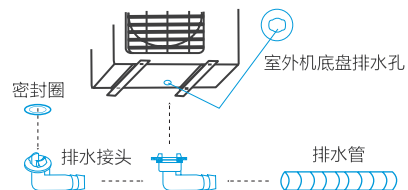

1. 将密封圈套入排水接头并卡紧。
2. 将排水接头从室外机底部装入底盘的排水孔，旋转 90 度卡紧。
3. 将排水管套入排水接头卡紧，将排水管另一端插入楼层已经安装好的排水管道内，安装完成。

#### 3. 固定室外机

平台安装：确定室外机底脚安装螺栓孔尺寸，将4个M10膨胀螺栓打入平台，抬起室外机使螺栓孔套入螺栓，拧入螺母并锁紧。

安装架安装：将4个M10螺栓自上而下依次穿过4个室外机安装底脚螺栓孔，拧入螺母并锁紧。

#### 4. 连接管路

1. 整理包扎好的管体，布置走向、弯位使连接管管口吻合室外机阀体连接。
  2. 用保温材料分别包住裸露的管体，用包扎带扎紧并整理好管路。
- 备注：连接管与阀体连接方法及拧紧力矩与室内机管路连接相同。

#### 5. 连接室外机电缆线

1. 卸下室外机电器盒盖，按接线图标记，对应正确连接。
2. 整理走线确保无交叉，使用压线卡将带护套段的电缆线固定于压线座并以螺钉压紧。
3. 将电缆线从电器盒盖走线孔穿出，盖好电器盖并以螺钉固定，接线完成。

备注：不同机型的电缆线数量和类型会有所不同，请按实际配置的电缆线进行连接，严禁改变电缆线结构和用途。

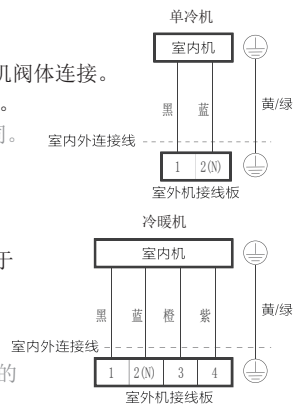

## 6. 排空操作

排空操作是为了保护环境、减少浪费，保证空调器的更好性能。

连接管长度	空气排除方法	增加制冷剂量 (R22)		
≤5m	用室外机中制冷剂	不需增加		
5~10m	用制冷剂罐	液管管径: $\phi 6.35$ 或 $\phi 6$	液管管径: $\phi 9.52$ 或 $\phi 9$	液管管径: $\phi 12.7$ 或 $\phi 12$
		(连接管长-5) ×30g	(连接管长-5) ×65g	(连接管长-5) ×90g

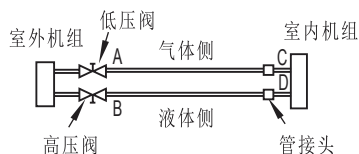

方法一：用室外机中制冷剂排除空气（首次安装时用）

1. 完全拧紧接管螺母B、C、D。
2. 略松开接管螺母A。
3. 对于小于5m长的配管，逆时针转动阀B的阀杆/阀芯45°约6~7秒钟，当空气从A部出来后，拧紧接管螺母A。
4. 完全打开截止阀B及A的阀杆/阀芯。
5. 完全拧紧截止阀阀帽。

方法二：用制冷剂罐排除空气

1. 完全拧紧室内机螺母C及D和室外机接管螺母A。
2. 将制冷剂罐充注软管与低压阀充注口连接。
3. 略微松开室外机接管螺母B。
4. 松开制冷剂罐的阀，充入制冷剂10~15秒，然后关死。
5. 高压侧接管螺母处制冷剂气体流出，直到流动声明显减小后，拧紧接管螺母B。
6. 从低压充注口拆下充注软管，用一螺丝刀之类的东西推阀芯（设定针）将残余制冷剂放出管子，直至再也听不到气流声，然后拧紧阀帽。
7. 完全打开室外机B及A的阀杆。
8. 注意拧紧截止阀阀帽。

## 检验运行，满意服务

### 安全检查

电气安全检查项目：

1. 电源电压是否合规；
2. 各电源线、信号线、接地线连接有无错接、漏接；
3. 接地电阻、绝缘电阻是否合规。

安装安全检查项目：

1. 排水管走向及通畅确认；
2. 连接管连接处安装完整确认；
3. 室外机及安装架、室内机安装的安全确认；
4. 截止阀阀芯完全打开确认；
5. 无异物或工具遗留在机身内部的确认；
6. 室内机进风格栅和面板的完整安装。

### 制冷剂泄漏检测

检漏位置包括：室内机与连接管连接的管路接口、室外机两个截止阀的连接管接口、阀芯、工艺口或焊接口等可能发生泄漏的部位。

检漏方法：

泡沫检测法：将肥皂水或泡沫均匀涂（喷）在可能发生泄漏的部位，观察有无气泡出现，无气泡，代表检漏结果为安全。

仪器检漏法：使用专业检漏仪进行检测，将检漏仪探头对准可能发生泄漏的部位，按说明书要求进行检漏结果的判断。

备注：每处检漏时间需停留3分钟及以上；若检测结果显示有泄漏，需对螺母进行紧固措施，并再次检测，直至无泄漏结果；检漏完成后，用保温材料将裸露的室内机管路接口包好并用包扎带扎紧，以防松脱导致凝露滴水。

### 试运行操作

操作方法：

1. 打开电源开关，抬起室内机面板，按“自动/制冷”键两次，运行指示亮，空调按制冷方式运行。
2. 观察空调器试运行状态（出风温度、排水等）30分钟，按“自动/制冷”键退出试运行状态。
3. 操作其他功能，进行进一步运行检验，关闭空调器。
4. 使用遥控器操控空调器，检验运行正常情况，关闭空调器。

### 安装结束

1. 安装并检验正常运行后，告知用户使用前仔细阅读《使用安装说明书》，向用户示范空调器使用方法、维护保养必要知识、附件保存提醒；
2. 协助用户将发票粘帖在“发票粘帖处”；
3. 向用户说明用户方所具有的权利和责任，清理场所，收纳工具；
4. 邀请用户共同填写“安装监督卡”和“保修卡”A、B两联，双方签字确认，安装人员留存“保修卡A联”并带回备案，用户留存B联。

## 服务指南 | Service Guide

### 安装服务

- 请就近联系美的空调服务网点预约上门服务;
  - 安装人员上门服务时, 请核查确认为美的派遣空调服务人员;
  - 凡购买美的挂壁、落地、嵌入式分体空调的用户, 均可凭有效凭证一次性享受我公司提供的市内免费上门设计和安装服务
- 【该有效凭证 / 条件包含: 《美的空调保修卡》A、B 两联、有效购机发票或购机证明、由美的空调服务网点进行安装】;**
- 以下情况将产生协议收费:
    - 实际需要或用户要求加长连接管时, 产生材料费、补充制冷剂的费用;
    - 在 4 楼及 4 楼以上外墙外施工的高空作业;
    - 在钢筋混凝土墙体或厚度超过 40cm 的砖墙上钻孔;
    - 空调搬拆移位和重新安装;
    - 窗式空调器的安装和其他不符合免费安装条件的, 实行收费安装;
  - 安装前, 请向美的安装人员主动出示《保修卡》A 联 (安装通知单) 和购机有效凭证;
  - 若需要安装架或其它附件, 请提前向服务网点进行说明, 双方商定规格和价格;
  - 请提前阅读本说明书安全警示事项, 确保电源符合安全用电需求, 节约双方时间;
  - 空调试运行 (30 分钟以上) 如有不当, 您可拒交《保修卡》A 联给安装人员, 直至满意服务;
  - 市外上门安装或保修期外上门维修, 您需要支付安装维修人员的交通费。

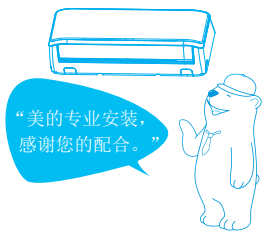

### 维修服务

为保障您更好享受美的生活, 我们提供免费咨询、定期免费检修、保养、回访服务, 全国 10000 余个服务网点, 随时听候为您服务。

全国统一呼叫中心 (24 小时) 服务热线:  
400-8899-315 (免长途费)、0757-26338315

空调器故障时, 请联系当地美的服务网点即可预约上门为您服务;  
详见“三包”免费包修政策。

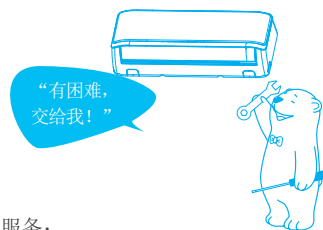

#### 温馨提示

维修人员上门服务时, 请核查确认为美的派遣人员; 空调维修后有 30 分钟以上的试机时间检验维修效果, 满意服务请您配合维修人员在《维修记录》上签字 (单位请加盖公章); 若故障未能彻底排除您可拒绝签字, 直至满意服务; 欢迎您对美的服务提出宝贵意见, 我们将竭诚改善, 提供更高品质的服务; 超过保修期或特殊环境安装的收费标准请见美的官网: [www.midea.com](http://www.midea.com)

### 投诉服务

如果您对我们提供的产品和服务有疑问或不满, 可向当地经销商或服务网点反映, 我们将对您的意见作合理、及时、妥善处理; 如上述单位仍不能解决您的问题, 可直接致电我公司顾客服务部门进行反映, 我们将以最迅速、高效的方式为您提供解决方案。

通讯地址: 广东省佛山市顺德区北滘镇美的大道 传真号码: 0757-26657671

美的总部大楼国内营销公司售后服务信箱: [service@midea.com.cn](mailto:service@midea.com.cn)

邮政编码: 528311

服务网址: <http://service.midea.com.cn>

服务热线: 400-8899-315 (免长途费)、0757-26338315

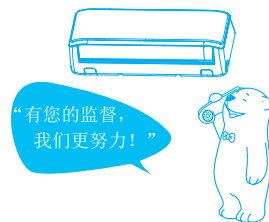

#### “三包”免费包修政策

- 凡购买美的系列空调, 并按规定办理了保修手续的用户, 均可享受我公司提供的整机包修六年的政策。

- 免费包修条件

1. 能提供《美的空调保修卡》B 联, 并已办理了保修手续;
2. 能提供有效的购机发票或购机证明;
3. 必须由我公司指定的服务网点进行安装和维修;
4. 必须在包修期内;
5. 非人为原因造成的故障;
6. 如无法出示购机有效凭证或保修卡, 其购买日期按条形码上的出厂日期计算, 如条形码不存在, 则不予包修。

- 非免费包修内容 (实行收费服务)

- 请参阅本指南“不属于“三包”服务范围的内容”一节。

- 保修登记程序

1. 空调安装、调试合格后, 请您填写《保修卡》, 并把 A 联交我公司指定的安装服务网点。
2. 保修卡 B 联是包修期内获得免费服务的必备凭证, 请妥善保管。
3. 请您工整地填写保修卡上需要填写的内容, 以便我们为您提供满意的服务。

#### 不属于“三包”服务范围的内容 (实行收费服务)

- 因用户电源电压不稳, 超过空调器使用范围或线路不规范, 不符合国家安全用电标准造成空调损坏的。

- 因用户使用不当、保管不善而损坏的。

- 非我公司指定的美的空调服务网点安装或维修而造成损坏的。

- 没有《保修卡》B 联和有效购机凭证以及未办理保修手续的。

- 《保修卡》B 联的空调型号、机身号码与所维修的空调型号、机身号码不相符合的。

- 《保修卡》或购机发票被涂改的。

- 我公司降价销售, 在《保修卡》或机体上印有“等外品”、“处理品”、“优惠品”字样的空调。

- 超过包修期的空调。

- 因不可抗拒因素造成损坏的。

- 非我公司承诺的服务项目和内容。

#### 产品退换政策

请参照《中华人民共和国消费者权益保护法》规定执行。

# 保修卡



## 相关信息

用户姓名 发票号码

购买商店 购买日期

安装单位 安装日期

安装人员签名 当地维修网点电话

室内机条形码 室外机条形码



# B 联

## 维修记录

维修日期	故障内容及处理情况	维修单位	维修人员签名

美的服务



### 产品合格证

产品型号: 见室内机铭牌      检查结论:

出厂编号: 见机身条形码      检查员:

生产日期: 见机身条形码

服务热线: 400-8899-315

本产品安装完毕时,请立即填写本联保修卡,将发票粘贴于本保修卡背面,一并妥善保管,维修时请出示本保修卡及购机发票。

# 保修卡 (安装通知单)



## 相关信息

用户姓名 联系电话

安装地址 购买日期

购买商店 发票号码

商品品级 室外机条形码

室内机条形码



# A 联

## 安装单位信息

安装单位名称

网点代码

(请加盖公章)

安装人员签名

安装日期

服务热线: 400-8899-315

此联为安装单位结算凭证,在本产品安装完毕时,请立即填写本联保修卡及安装监督卡。单位用户请盖公章。

# 安装监督卡



安装人员填写			
室外环境温度: °C	运转电压: V	室外机与室内机的落差 ( ) m	
室内进风温度: °C	运转电流: A	连接管的长度 ( ) m	
室内出风温度: °C	是否有接地线 ( )	接地是否有效 ( )	
空调器的功率(匹数)与房间面积 ( )m <sup>2</sup> 高度、使用环境是否匹配 ( )			

尊敬的用户：为了保障您的权益以及更好地为您提供服务，请认真填写以下栏目（是打√，否打×）并签字确认。如因用户未确认项目而导致故障将承担相应的损失。  
如有特殊情况不能满足正常安装请简要注明：

需要用户监督和确认的内容	可能导致的隐患
服务人员是否主动出示安装监督卡及介绍监督卡内容？	安装不规范
<b>服务</b> 安装位置是否征询了您的意见？	可能不满足您的习惯
是否主动向您说明了遥控器的使用方法和清洁滤尘网的方法？	可能导致误操作； 可能导致运行效果不好
您家是否安装了带保护装置的空气开关或漏电保护开关？	可能导致安全事故
请确认您家是否有地线？	可能导致漏电
<b>安全</b> 是否确认过您家有无地线及室内外机可靠接地？	可能导致漏电
安装人员是否有加长或截短电缆线和连接管？	可能导致漏电； 可能导致运行效果不好
安装前室内机是否已经单独试机？	安装不规范
安装人员是否按说明书的要求进行了检漏操作？	可能导致制冷 / 制热效果差
<b>性能</b> 安装人员有无对挂壁式室内机进行排水试验？	可能导致漏水
安装完成后，是否进行了不少于 30 分钟的试运行？	可能无法正常使用



## 声明

产品执行标准：GB/T 7725-2004、GB 4706.32-2012

随着产品的技术革新与改进，与本产品相同型号的产品说明书内容可能会有所更改，更新部分恕不另行通知。

本说明书中展示的所有图例均以标准型号空调器的外观为基础，仅用作示例说明用途，实际外观请以所购买的产品为准。

由于产品改良，部分参数可能有所更改，更改后的参数对本产品无溯及力，请以本产品铭牌参数为准。

本指南内容如有变动，我司通过公司官网进行公告通知，恕不另行逐一通知，除非公告通知中明确说明，原则上变动内容对本产品无溯及力。

本指南相关条款解释权归属广东美的制冷设备有限公司。

用户签名

日期