

COLMO



专业手册

目录

安全提示 01

注意事项 03

产品简介 04

部件名称
附件清单
操作面板
功能介绍

使用说明 05

首次使用
联网设置
滤芯更换
滤芯配置
滤芯功能

清洁保养 11

保养步骤
零部件寿命

安装说明 14

安装注意事项
水路安装示意图
机器安装
整机调试

服务指南 18

基本参数
水处理工艺图
电路原理图
异常现象检测
环保清单

保修卡

安装服务卡

安全提示

Tips

- 为保证使用安全，避免对您和他人造成伤害和财产损失，请您务必遵守以下安全注意事项，不遵守安全警告而错误使用可能导致事故发生。

⊘ 表示「禁止」的内容



禁止阳光照射



禁止易燃物品



禁止潮湿区域



禁止湿手触摸

- 避免存放于强烈阳光照射的地方，易造成产品部件老化；避免将产品储存或暴露在0°C以下的环境中。
- 附近有强磁器具，可能引起火灾、产品损坏或电路故障；潮湿或多尘的区域，可能引起电路损坏。
- 请勿在产品上放置重物。
- 请勿让幼童操作、接触、靠近或攀爬产品，儿童及智力障碍人士应在监护者陪同下使用。
- 切断电源时，请勿直接拉拔电源线，以防拉断；请保持电源插头清洁，勿用湿手插拔电源插头；请不要使用升压变压器连接到电源插头。
- 请勿将易燃、易挥发性物质靠近本机。
- 请勿将产品接触或靠近热源、明火。

❗ 表示「强制」的内容



需要专业人员

- 若电源软线损坏，为了避免危险，必须由制造商、其维修部或类似部门的专业人员更换。避免挤压、折叠、打结或损坏电源线。
- 必须由专业人员安装或移装，自行拆卸产品上的零部件容易损坏产品或发生触电危险，自行移动和搬运容易操作不当，引起机器损坏。
- 当进水不符合市政自来水标准（包括水中泥沙含量大、余氯超标等情况）时，应在本产品前加装预处理装置。
- 本产品最佳工作压力为0.1-0.4MPa，低于或高于此水压时，请相应安装增压或减压装置。
- 出现故障时，迅速切断电源、水源并联系当地经销服务网点或全国服务热线400-969-9999。
- 环境温度较低时，流量将有所减少，此为滤芯固有特征。
- 产品在制水时，会有轻微振动和噪音，属正常现象。

- 本产品仅限于室内安装，安装的周围1.5米范围内应有可靠的地漏，以避免产品可能漏水或因排水不畅而造成的损失。
- 若长时间不使用本产品，请关闭电源和三通球阀。再次使用时，应先放水3-5分钟才能正常使用。
- 本产品为全自动制水系统，在使用过程中或长时间不使用时，产品自动启动制水或冲洗功能均属正常现象。

 表示【注意】可能造成轻伤或者财产损失的事项

- 遇停水或管道维修时，请切断电源和关闭三通球阀。恢复供水时，请打开其他水龙头排净泥沙后再打开三通球阀，否则大量泥沙可能导致滤芯堵塞。

注意事项

Tips

- 为保障产品正常运行，避免保养不当出现故障，危害到饮水安全，净水设备在日常使用过程中都需要保养。



禁止非专用刀
切PE管



禁止管路漏水



避免阳光直射



避免潮湿区域



避免零摄氏度
运行



禁止强挥发性
溶剂清洗

- 检查产品各项功能是否正常运行。
- 检查产品管路是否漏水（进水三通、外接PE管、内部接头等）。
- 检查关键零部件是否已达到保养周期，并及时维护更换，使用两年左右的接头、PE管应检查是否变形、老化以确定是否需要更换。
- 与穿板快接连接的PE管是否切除（需切除20cm）重新插入连接。注意保证PE管插入深度15-17mm，安装前测量PE管，并在PE管上打点标记后再插到机器内，插入深度要到达黑点的位置。
- 切PE管必需使用专用的切管刀，不允许PE管出现斜口、批锋等现象。
- 本产品由我司专业人员定期上门保养及更换滤芯，以保证出水品质。
- 产品清洁保养时请不要使用肥皂、洗涤剂、稀释剂、汽油、酒精等强挥发性溶剂，否则可能造成裂纹、划伤和变色。
- 请勿直接洒水清洗机器。
- 检查产品周边是否有积水，判断是否漏水。
- 检查产品浓缩水管是否固定不松动。
- 不要将产品侧放、卧放、倒放。
- 不要将产品接头、管道随意自行改动。
- 当进水温度低至0℃时，要关掉进水阀并将净水机内的水排空，防止结冰冻裂。
- 应使用随机器附带的新软管组件，旧软管组件不能重复利用。
- 请定期清洗和更换滤芯。

产品简介

部件名称

Tips

- 本产品用于对市政自来水进行过滤净化，反渗透出水水质符合《生活饮用水水质处理器卫生安全与功能评价规范——反渗透处理装置》（2001）的要求。活性炭出水水质符合《生活饮用水水质处理器卫生安全与功能评价规范——一般水质处理器》（2001）的要求。
- 本产品产出的饮用水建议用于饮水（煲汤、煮饭、泡茶等）；浓缩水可回收利用，用于家庭用水（洗衣、拖地等）；生活水建议用于生活用水。

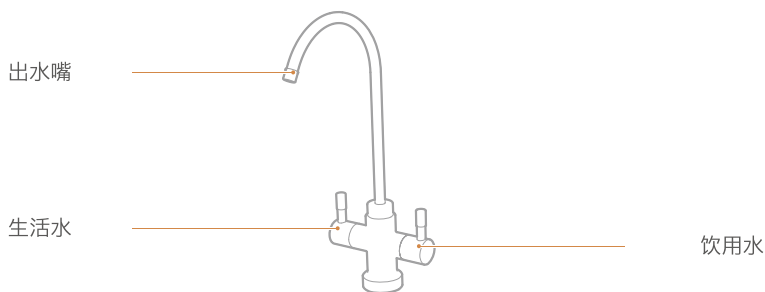
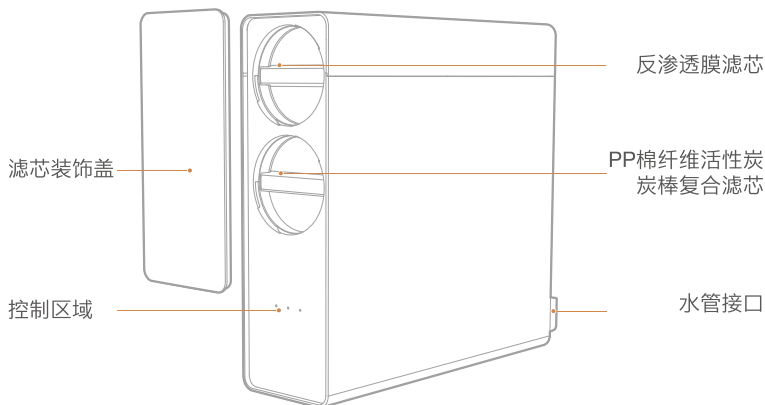

附件清单



说明书



2分PE管 X1



3分PE管 X1



水龙头附件盒 X1

操作面板

Tips

- 由于我们的产品不断升级，如实物与下图存在差异，请以实物为准。

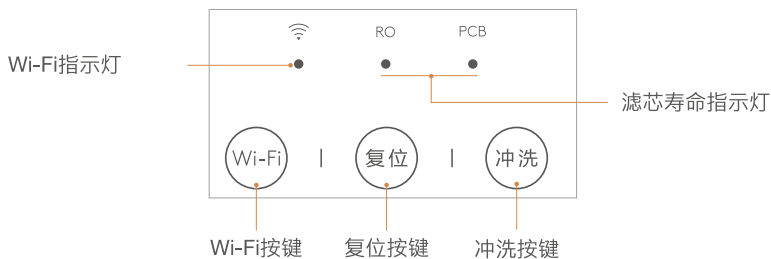

使用说明

1 首次使用

Tips

- 安装操作需当地经销商服务网点的专业人员进行。

1 预约安装

拨打400-969-9999预约净水机安装。

2 整机安装

安装师傅按照保养与维护章节步骤进行整机安装、冲洗、调试。

3 正常用水

产品安装完成后，打开饮用水龙头即可使用。

打开水龙头，刚开始会有微量黑水产生，属于正常现象。

1 开机

① 打开三通球阀，然后插上电源。



② 整机默认上电，滤芯指示灯亮起。



2 关机

关闭三通球阀，然后拔掉电源。



3 开启净水

Tips

- 整机长时间制水（两小时连续制水），净水器进入超时保护模式，面板指示灯闪烁，不能出水（拔下电源插头直至显示灯熄灭，重新上电恢复正常）；
- 当自来水停水后由于检测不到水压，关闭水龙头不能停机，指示灯常亮，请关闭净水机电源。如果连续工作两小时触发了超时保护，请按上面第1点操作取消保护。

打开水龙头，净水器开始制水。

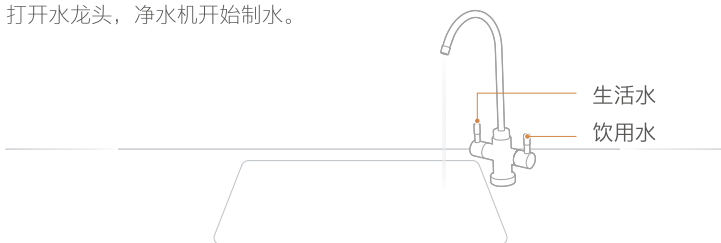

4 智清洗

轻触 [冲洗] 按键，系统对滤芯进行冲洗，60秒后结束冲洗；如果在60秒内再次轻触 [冲洗] 按键，则停止冲洗。如果在系统自动冲洗状态下轻触 [冲洗] 按键，则无效处理。



联网设置

Tips

- 将您的家电联网后，可使用更多智能功能，如远程实时查看机器工作状态等。

1 下载安装美居

- 扫描右方二维码或在应用市场搜索“美居”下载并安装App;



2 注册登录

- 在App主界面，点击“+”按钮，根据向导完成帐号注册登录;



3 添加设备

- 扫描家电机身二维码或者选择品类型号，进入添加设备向导;



4 设备联网

- 根据App向导提示，为设备连接网络；若联网失败，请参考App页面提示进行操作。



注意事项及联网失败原因排查：

- 为产品联网时，请确保手机尽量接近本产品。
- 根据App提示，如果您的产品仅支持2.4GHz Wi-Fi通信，选择当前家庭Wi-Fi网络时，请注意选择2.4GHz网络。
- 路由器Wi-Fi名称不建议含有中文或特殊字符（包括标点符号，空格等）。
- 建议同一路由器下连接设备数不超过10个，避免因信号不稳定对联网造成影响
- 若路由器或Wi-Fi名称密码更改，需重复以上过程重新联网。
- 随着产品技术更新，美居App内容可能会有所变更，实际以美居App内展示向导为准。

滤芯更换

Tips

- 滤芯更换可以本人自行完成或由本公司指定工作人员完成（通过当地经销服务网点、COLMO官方旗舰店购买滤芯更换）。

- 1 整机前面板滤芯寿命指示灯闪烁说明有滤芯到期情况，请联系COLMO服务。



- 2 更换滤芯时，先断水断电，接着取下滤芯装饰盖。

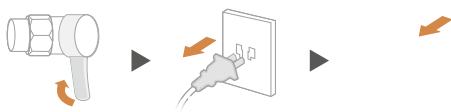

- 3 找到需要更换的滤芯；逆时针旋转滤芯把手，旋出滤芯。

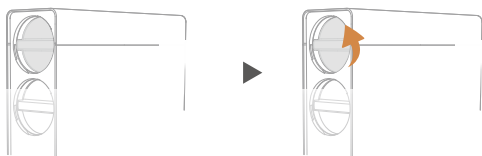

- 4 取出需要更换的滤芯，将滤芯放入滤芯套筒内，顺时针旋至标识位置。

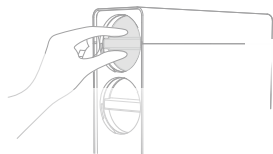

- 5 旋紧滤芯至标识位置，盖上滤芯装饰盖。滤芯更换完毕后，重新通水通电，长按[复位]按键3秒，直到滤芯提示灯停止闪烁。



滤芯配置

Tips

- 为保证使用安全，避免对您和他人造成伤害和财产损失，请您务必遵守以下安全注意事项，不遵守安全警告而错误使用可能导致事故发生。

型号	CWRC500-B15
PP棉纤维活性炭棒复合滤芯	1支，建议寿命12-24个月
反渗透膜滤芯	1支，建议寿命24-36个月
反渗透膜规格	CF-Y500

滤芯功能

滤芯名称	作用
PP棉纤维活性炭棒复合滤芯	PP棉纤维活性炭有效滤除水中泥沙、铁锈、悬浮物、余氯及异味等；炭棒有效改善水的口感，吸附水中异色异味。
反渗透膜滤芯	反渗透膜滤芯的理论过滤精度达到0.0001-0.001微米，可拦截水中的有机物（三氯甲烷、四氯化碳）、重金属（砷、铅、镉等）。

特别提示：

- 1.有机物、重金属的加标试验按照《卫生部涉及饮用水卫生安全产品检验规定》（2001）的要求进行试验；
- 2.滤芯使用周期不是质量保证期限，是以原水符合生活饮用水国家标准，以一般家庭正常用水为基准的理想滤芯使用周期；
- 3.滤芯的保养周期是预计期，因使用地域、水质、使用量及季节不同而导致实际使用周期有所不同（以当地经销服务网点建议为准）。只有适时更换滤芯才能喝上纯净的水。

滤芯生产企业：

佛山市麦克罗美的滤芯设备制造有限公司

滤芯生产企业地址：

佛山市顺德区北滘镇广教社区居民委员会林港路19号樱花工业园B区

公司名称：

上海科慕电器有限公司

公司地址：

上海市崇明区绿华镇新建公路799号2幢1层188-62室（上海绿华经济开发区）

备注：具体产品的公司名称及地址以产品的卫生许可批件为准

清洁保养

保养步骤

Tips

- 为使您的净水设备保持最佳运行状态，确保饮用水安全，售后服务网点会定期预约提醒您（或者您联系当地售后服务网点）对设备进行保养和更换滤芯。为保证服务质量，请您对我们的服务保养进行监督（“保养”所指的合义为：检查、维护、清洗、更换）。

- 1 检查机器各功能运行正常，机器断电并关闭水源。



关闭进水球阀

- 2 检查机器整体外观是否变形。



- 3 检查机器关键零部件的连接，逐个用力将连接处的PE管顶一下，确保PE管插到位。



- 4 用干净抹布擦洗产品内部构件、壳身，建议做到无灰尘异物等。



- 5 更换滤芯，根据滤芯使用时间及滤芯使用寿命提示情况（根据产品的功能）判定是否需要更换滤芯，如需更换，需先征求用户意见。

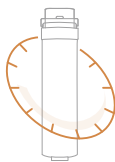

- 6 接通水源，使产品正常出水，并用干爽的纸巾检查各连接处是否有漏水现象。

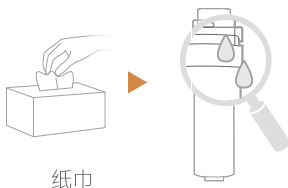

纸巾

- 7 检查水质或口感
用自带一次性杯子接一杯水试喝，用口感来确定出水没有问题。





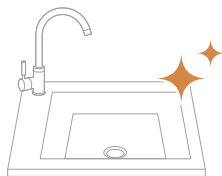





- 8 工作完成后，帮用户清洁打扫，确保用户家卫生情况良好。



零部件寿命

Tips

- 为了更好地保证本机处于良好的运行状态，下表列出关键部件的清单，这些部件在使用过程中，会因为堵塞、饱和、老化等原因，逐步丧失原有的效能或特性，会导致设备出现安全隐患，请您及时保养、维护、更换。

序号	类别	名称	图片	失效原因	保养周期
1	耗材	滤芯		堵塞、饱和	依据各地区水质 定期保养更换
2	电控类	电控板		疲劳、老化	60个月
3	电控类	水泵		疲劳、老化	60个月
4	电控类	高压开关		疲劳、老化	30个月
5	电控类	废水电 磁阀		疲劳、老化	30个月
6	电控类	进水电 磁阀		疲劳、老化	30个月
7	电控类	开关电源		疲劳、老化	30个月
8	管件	逆止阀		疲劳、老化	36个月
9	管件	三通球阀		疲劳、老化	36个月

序号	类别	名称	图片	失效原因	保养周期
10	管件	快接头		疲劳、老化	36个月
11	管件	PE管		疲劳、老化	36个月
12	配件	不锈钢水龙头		疲劳、老化	24-36个月

安装说明

安装注意事项

Tips

- 净水设备的安装由当地服务网点的专业人员进行，非专业人员安装有可能导致产品漏水、漏电、起燃等故障，危害到您的财产安全，为保障产品正常运行，请您选择服务网点的专业人员进行安装。

⊗ 表示「禁止」的内容



禁止阳光照射



禁止非专用刀
切割



禁止PE管打折

- 注意确认水源，产品使用范围：市政自来水，或符合GB5749要求的水源。
- 注意确认进水端水压，水压范围0.1~0.4MPa，高于/低于此水压必须安装减压/增压装置。
- 注意确认安装环境温度，产品使用温度范围4~38°C，请勿将本产品安装在环境温度和水温可能高于40°C的地方。
- 注意产品安装位置，选择安装在橱柜、阳台等水源进水处，严禁安装在阳光直射处或会被雨水淋到处。
- 注意检查用户连接净水机管路是否合理、是否老化。
- 注意确认水龙头附件包完好，不齐全不可安装。
- 注意保证PE管插入深度15-17mm，安装前测量PE管，并在PE管上打点标记后再插到机器内，插入深度要到达黑点的位置。
- 注意检测出水水质TDS值。
- 注意告知用户产品日常使用与保养注意事项。
- 请勿将本产品安装在环境温度和水温可能低于0°C的地方。
- 本机器1.5米范围内需要一个220V的固定式电源插座，请确保电源插座及适配器位于室内干燥处，以防潮湿对产品的影响。

水路安装示意图

Tips

- 手册中部分图表与实物存在差异，具体以实物为准。

安装主要物品与设备

1. 主机
2. 水龙头
3. 进水球阀
4. 下水道

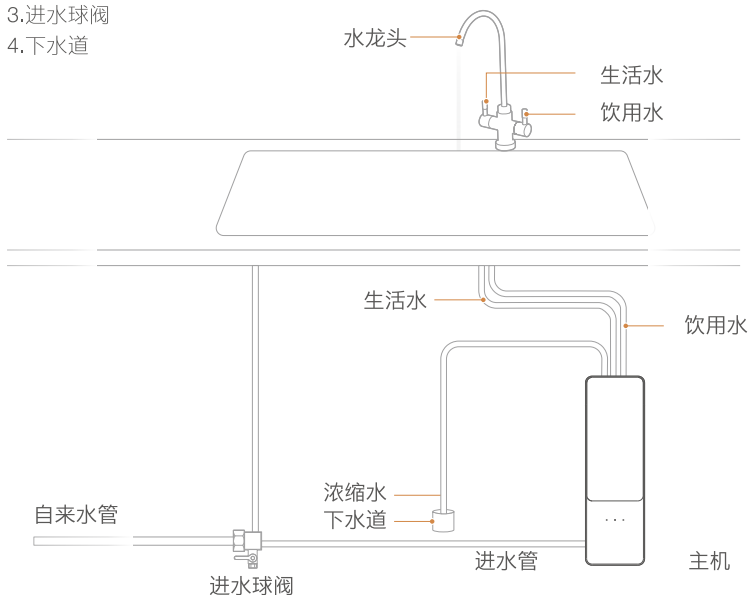

安装所需物品



PE管



毛巾



纸巾



杯子

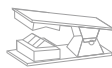

切管刀



价格表



TDS笔

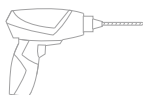

电钻



螺丝刀



活动扳手

机器安装

Tips

- 安装操作需由当地经销服务网点的专业人员进行。

安装

- 1 把产品从包装箱取出放在厨房水槽下方位置。

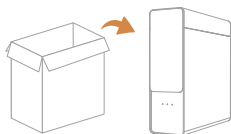

- 2 把三通连体球阀取出，安装在自来水管上。

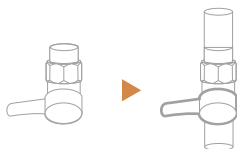

- 3 按照水路安装示意图进行管路连接和水龙头安装。

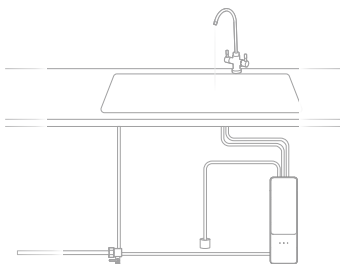

- 4 浓缩水可直接排到下水或回收利用。



整机调试

Tips

- 首次安装整机，需冲洗直至纯水出水端没黑水和异味。（通过打开纯水水龙头制水冲洗。建议先冲洗两个小时，然后待机两个小时，再冲洗一个小时即可正常使用）

- 首先打开三通球阀，然后插上电源，整机默认启动。



- 关闭水龙头，等待60秒，检查机器的浓缩水是否停止。

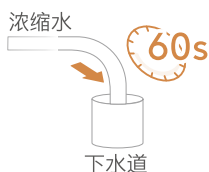

- 一切确认无误后，可以安全使用。

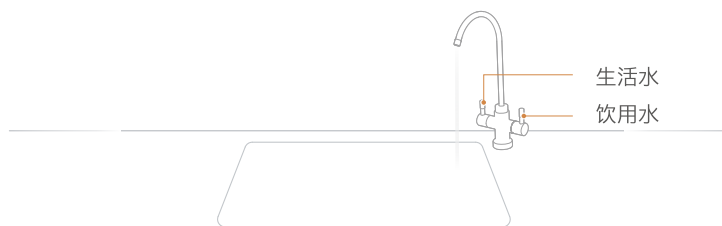

服务指南

基本参数

Tips

- 由于产品改良，下述参数可能有所更改，以产品铭牌为准。
- 进水流量为环境温度 $25\pm 2^{\circ}\text{C}$ ，水温 $25\pm 1^{\circ}\text{C}$ ，进水压力为 $0.24\pm 0.02\text{MPa}$ 条件下测得。

型号	CWRC500-B15
额定总净水量	反渗透出水：3500L 活性炭出水：5000L
额定定压/电流	24VDC/4A
额定总功率	80W
净水流量	反渗透出水：1.25L/min 活性炭出水：2L/min
RO膜工作压力	0.4-0.8MPa
进水压力	0.1-0.4MPa
工作压力	0.1-0.4MPa
适用水质	市政自来水
卫生许可批准文号	粤卫水字[2019]-05-第S0165号

水处理工艺图

Tips

- 本资料上所有内容均经过认真核对，如有任何印刷错漏或内容上的误解，可向本公司咨询。产品若有技术改进，会编进新版手册中，恕不另行通知。
- 产品外观、颜色如有改动，以实物为准。

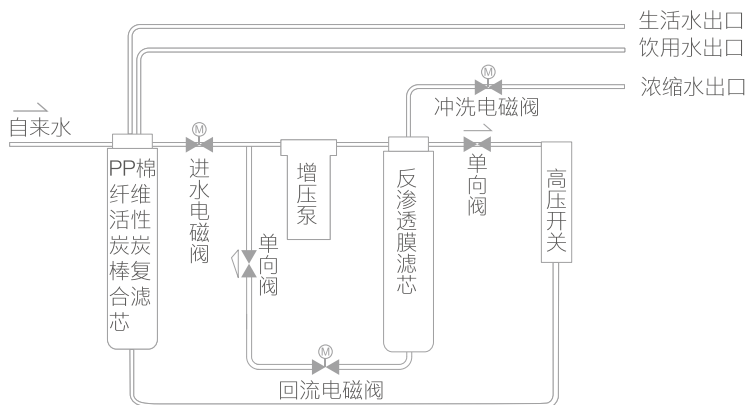

电路原理图

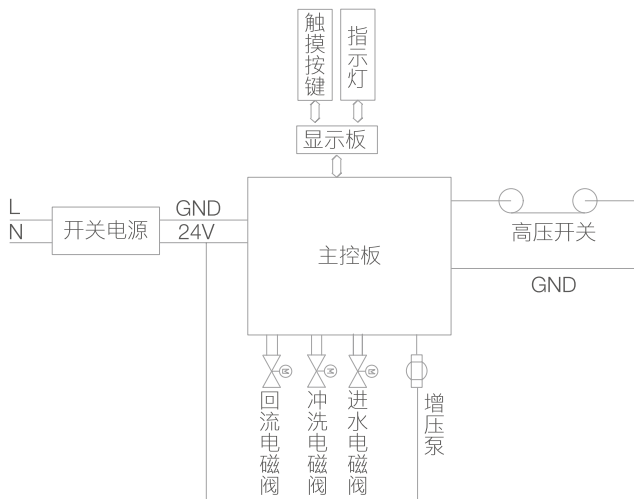

异常现象自检

Tips

以下为常见异常的判断与检查，若简单处理无法排除，请送维修网点或向拨打客服热线进行咨询。请不要自行拆卸修理，以免发生危险或者对机器造成损害。

- 净水器在净化过滤过程中，水泵工作会有轻微的噪音发出，请用户放心使用。
- 使用过程中如有疑难故障，请参照以下方法排障，如无法解决故障，请联系当地经销服务网点。



现象	可能原因	排除方法
净化水出水量下降异常	<ul style="list-style-type: none">· 滤芯被堵塞。· 滤芯没有及时更换，超出使用时间。· 球阀或水龙头没有完全打开。· 储水罐中纯净水用完（储水罐机型专有）。	<ul style="list-style-type: none">· 需要冲洗或更换滤芯。· 需要更换滤芯。· 检查进水球阀或水龙头是否完全打开。· 等待机器制水，约半小时之后再使用。
出水水质差	<ul style="list-style-type: none">· 滤芯失效。· 长期停用（超过3天）。· 水源水质差。	<ul style="list-style-type: none">· 请与当地经销服务网点联系，及时更换。· 打开饮用水水龙头开关，冲洗3-5分钟。· 确认水源为市政自来水。
漏水	<ul style="list-style-type: none">· 部件损坏。	<ul style="list-style-type: none">· 请切断水源、电源并拨打全国统一服务热线400-969-9999报障。
更换滤芯之后不出水	<ul style="list-style-type: none">· 气堵。	<ul style="list-style-type: none">· 更换滤芯时先断电，再断水，更换之后，先通水再通电。
自来水停水后重新通水，打开净水龙头不出水	<ul style="list-style-type: none">· 气堵。	<ul style="list-style-type: none">· 先通水再通电，打开饮用水水龙头开关冲洗3-5分钟，如无法解决请联系当地经销服务网点。

环保清单

Tips

环保清单中零部件包含不同产品型号的部件，具体以实物为准。

产品中有毒有害物质或元素的名称及含量

零部件名称	中国RoHS物质或元素					
	铅(Pb)	汞(Hg)	镉(Cd)	六价铬(Cr(VI))	多溴联苯(PBBs)	多溴二苯醚(PBDEs)
塑料结构件	○	○	○	○	○	○
塑料水龙头	○	○	○	○	○	○
电子组(器)件	X	X	X	○	○	○
*热罐	○	○	○	○	○	○
*电子冰胆	○	○	○	○	○	○
*即热组件	○	○	○	○	○	○
*水泵	X	○	○	○	○	○
*臭氧发生器	X	○	○	○	○	○
金属结构件	○	○	○	○	○	○
硅橡胶件	○	○	○	○	○	○
包装印刷件	○	○	○	○	○	○

备注:

- 1.“○”表示中国RoHS管控物质或元素在该部件所有均质材料中的含量均在GB/T 26572规定的限量要求以下;
- 2.“x”表示中国RoHS管控物质或元素至少在该部件的某一均质材料中的含量超出GB/T 26572规定的限量要求;
- 3.以上清单中所包含零部件依据不同产品型号略有不同，具体以实物为准;
- 4.*表示部分机型含有此部件。



本产品说明书所述的正常情况下使用时的“环保使用期限”为10年，该期限引用自中国家用电器协会《关于家用电器环保使用期限的指导意见》。

保修卡

COLMO

相关信息「用户填写」

用户姓名		常用电话	
通讯地址			
产品型号		产品编号	
购买店铺		购买日期	
维修点		发票号码	

维修记录

维修日期			
故障内容及处理情况			
维修单位		维修单位电话	
维修人员签名			

服务承诺

在购买本公司产品时，请立即填写此保修卡，请妥善保管保修卡，消费者不必将其寄回本公司。维修时请携带保修卡及有效发票正本。

产品如有故障，请与本公司的特约服务网点联系。

COLMO净水机实行整机包修五年，核心部件电路板、水泵、水路板包修七年，耗材不在包修范围内（耗材包括各种滤芯、反渗透膜）。

凡属下列情况之一的，不属包修范围：

- 1 消费者使用、保管、维护不当造成损坏；
- 2 非本公司指定维修部自行装拆修理而造成损坏；
- 3 发票型号与维修产品型号不符或者有涂改；
- 4 无有效发票；
- 5 因不可抗拒力造成损坏；
- 6 用本公司的非标配的赠品或附件所发生的质量事故，我司不负责任；
- 7 本产品用于非家庭用途，将实行整机包修半年；
- 8 属人为造成故障或使用不当造成故障不属于包修范围；
- 9 请遵照本说明书要求正确安装使用，产品安全使用年限为10年；
- 10 超出正常使用条件，强行使用本产品造成故障或者损坏的不属于包修范围。

* 不属于包修范围的产品，COLMO服务人员提供有偿的上门服务，服务费用（包括上门费用、维修费用和配件费用）。费用标准以维修人员出示的COLMO统一收费标准为准，并由服务人员开具发票，否则可以拒绝付费。

售后服务热线: 400-969-9999

14

在购买本公司产品时，请立即填写此保修卡请妥善保管保修卡，消费者不必将其寄回本公司。维修时请携带保修卡及有效发票正本。

产品安装服务卡

COLMO 

产品信息

产品名称及型号	
产品购买日期	
机身条码	<div style="border: 1px solid black; width: 100%; height: 100%;"></div>

服务单位信息

名称「盖章」	
联系电话	
安装人员签名	

用户信息

用户姓名	
联系电话	
家庭住址	
用户签名	

日期： 年 月 日

企业标准编号：

Q/KM 003-2019 双出水净水机



COLMO服务

产品名称：COLMO牌CWRC500-B15型双出水净水机

型号：CWRC500-B15

制造商：上海科慕电器有限公司

制造商地址：上海市崇明区绿华镇新建公路799号2幢1层188-62室（上海绿华经济开发区）

生产厂：佛山市美的清湖净水设备有限公司

生产厂地址：佛山市顺德区北滘镇广教社区居民委员会广乐路68号1号厂房二楼之二

☎ 400-969-9999

🌐 www.colmo.com.cn

技术要求：

- 1.印刷颜色为三色印刷，封面logo烫纯黑金；
- 2.材料：封面、封底200克哑粉纸表面过哑膜（过膜后223g/m²），内页128克哑粉纸；
- 3.骑马装订，尺寸：120*200mm，32P；
- 4.此处打钉线孔

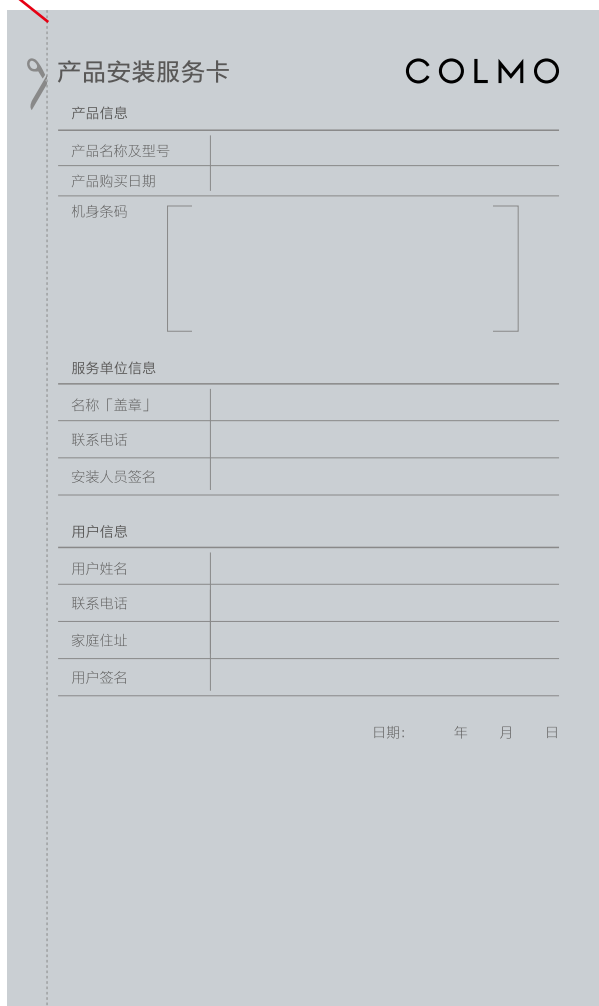

产品安装服务卡 COLMO

产品信息

产品名称及型号	
产品购买日期	
机身条码	

服务单位信息

名称「盖章」	
联系电话	
安装人员签名	

用户信息

用户姓名	
联系电话	
家庭住址	
用户签名	

日期: 年 月 日