



电磁灶

使用安装说明书



微信扫一扫，服务立马到

使用前请仔细阅读本说明书，并妥善保管

目录

安全警示	禁止 强制	03
	警告 注意	04
产品简介	部件名称	05
使用说明	操作指引	05
	能量分享	07
	功能烹饪模式说明	07
	适用锅具	08
清洁保养	清洁维护注意事项	08
安装说明	确定位置与开孔	09
	准备工作	09
服务指南	故障处理	10
	产品参数	10
	环保清单	11
	维修服务规定	12
	安装服务卡 保修卡	

安全警示

⚠ 注意

- 为保证使用安全，避免对您和他人造成伤害和财产损失，请您务必遵守以下安全注意事项
- 不遵守安全警告而错误使用时可能导致事故发生
- 本产品未考虑以下情况：
 - 无人照看的幼儿和残疾人对器具的使用
 - 幼儿玩耍器具的情况

🚫 表示【禁止】的内容

- 切勿空锅干烧，以免锅具变形损坏，或导致灶面板变色，影响产品使用性能，甚至发生危险。使用中，请勿长时间离开，若需离开，请确保锅具内的水量；
- 请勿将电磁炉放置在燃气灶上使用（磁力线会将燃气灶的铁质金属件加热），以免发生意外；
- 请勿将电磁灶放在任何金属（铁质、不锈钢、铝制等）平台上使用，包括在其上垫厚度小于10cm的非金属垫；
- 密封容器或密封食品不能放在电磁灶上加热，如高压类、罐头类、咖啡壶等，避免受热膨胀而产生爆炸危险；
- 电磁灶专用锅具只能放在电磁灶上使用，锅具不能在电磁灶和燃气灶上混合使用；
- 请勿用水直接冲洗电磁灶，注意勿将水，汤溅入电磁灶内部，以免发生危险；
- 不能使用蒸汽清洁器；
- 不能插入铁丝等异物或堵塞排气口及吸气口，以免发生危险。请勿将手伸入吸气口和排气口中；
- 请勿将铁片放在灶面板上加热，避免因高温而产生危险；
- 请勿以纸张、铝箔纸、布等无关物品垫在灶面板上间接加热，以免发生意外；
- 请勿让儿童单独操作，以免烫伤等危险发生。

❗ 表示【强制】的内容

- 请单独使用16A以上的大功率优质插座，不要使用劣质插座，必须保证电源线路可靠接地。不要与空调、电灶等大功率电器共用一个插座，以免出现电流过大引起火灾；
- 使用完后将电源线插头拔离插座，避免长时间通电引起电子元器件损坏，甚至起火；
- 使用时，电磁灶应水平放置，侧面、背面与墙要有一定的安全距离，具体要求详见《安装说明》。请勿将电磁灶放在狭窄的空间内使用，不要被异物挡住吸排风口而影响散热；

- 使用心脏起搏器者，请与专业医生研究确认无影响后方可使用本产品；
- 请避免用力冲击灶面板，以免灶面板损坏。如有损坏请停止使用并送维修网点进行更换；
- 如果器具的电源线损坏，为了避免危险，必须由制造商、其维修部或类似部门的专业人员更换。

表示【警告】的内容

- 带有盘探测器的灶台，应通过控制器关上灶头，不能依靠盘探测器；
- 请勿用锋利器具接触灶体，以免造成灶体刮伤或开裂等损坏，如果灶面有裂纹，关掉器具以避免可能出现的电击；
- 请勿将电磁灶摆放在在靠近瓦斯灶、煤油炉、燃气灶等有明火或高温环境中使用。电磁灶在使用时，必须远离易燃物。

表示【注意】可能造成轻伤或者财产损失的事项

- 电磁灶使用过程中和使用完成后，请注意保持清洁，做好灶体的防虫、防尘、防潮保护，避免蟑螂等进入电磁灶内部造成电路板短路；长期不使用时，建议清洁后套上塑料袋收存；
- 底部较薄或扭曲变形的汤锅、炒锅在大功率加热时容易烧红，在炒菜等烹饪模式预热过程中应小功率加热，以免加热过度导致油温急剧上升而引起危险；
- 经常进行电磁灶的清洁，避免杂物等进入风扇内，影响电磁灶的正常工作；
- 请勿在油炸等烹饪过程中远离电磁灶，且应做好防护避免热油向外飞溅可能造成意外的人身伤害；
- 电磁灶的灶面板的承重是有限的，不要放太重的东西在灶面板上，否则会导致损坏灶面板；
- 请勿在潮湿的环境中使用电磁灶；
- 请勿将锅具倾斜放置，锅具应放置于灶面板加热区域中心位置；
- 避免电磁灶放置在地毯、台布、薄纸等软性物质上使用，以免堵塞吸气口或排气口，影响灶腔散热；
- 金属物体如刀、叉、勺和盖不应放在烹饪区域表面，因为它们可能变热；
- 使用过程中，请勿将信用卡、磁卡等带磁性贵重物品靠近电磁灶；
- 使用过程中，请保持灶面板和锅底干燥；
- 请勿用本产品做烹饪以外用途；

 器具工作时及锅体移开后一段时间，烹饪区域留有余热，请勿触摸，小心高温烫伤。

产品简介

部件名称

- 本系列电磁灶，采用电磁式加热，可一灶单独工作或双灶同时工作，双灶同时工作时启用能量分享，在满足各种不同的烹饪需求同时，更合理地分配能量

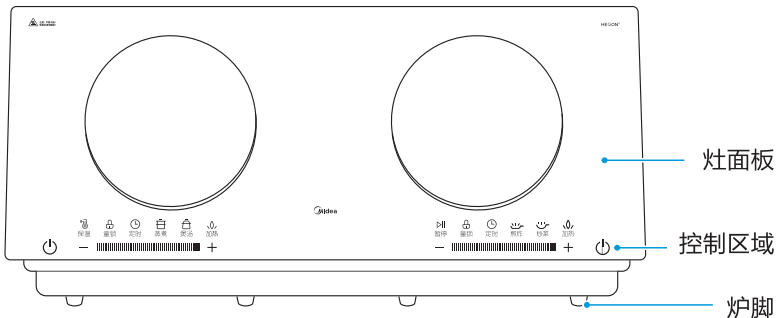

使用说明

操作指引

⚠ 注意

- 以下说明适用于美的电磁双灶系列产品，请根据您所购买的电磁双灶阅读相应的说明



🔌 开/关键

- 按下开关按键后，再按相应的功能键后，相应的灶头进入相应的功能烹饪模式并开始加热。
- 按下开关按键后，约一分钟内未按功能键则自动关机。(注：非触摸控制的产品，按下开关键后，相应的灶头直接进入工作状态并开始加热。)
- 按下功能键，若不放置合适的锅具，电磁灶将不加热并无锅报警，约一分钟后自动关机。
- 工作时间到后，电磁灶自动关机。
- 若要提前关机，请先按下“开/关”键关机。

一 + 火力调节键

- 选择功能后，若要调节火力，可按火力“+”“-”键或调节滑控区域。
- 部分功能在加热过程中，电磁灶会根据烹饪效果自动控制火力。
- 个别功能会因烹饪效果而有火力调节限制。

保温键

- 保温烹饪模式适用于小火保温的烹饪，在此模式下，电磁灶以小火力进行加热，保持锅内适当温度。（此功能下火力不可调节）

童锁键

- 按下“童锁”键，进入童锁状态，童锁指示灯亮，这时除可以按“开/关”键关机之外，不能进行其他按键操作。再次长按“童锁”键几秒钟，即退出童锁状态，童锁指示灯熄灭。

定时键

- 若不进行定时操作或无定时功能，电磁灶会以默认加热时间进行加热。（具体时间见功能烹饪模式说明）
- 若要定时，先按“定时”键，在定时指示灯亮，显示屏数字闪烁时，可以按“+”“-”键进行定时时间调节。
- 定时调节完毕后，显示屏数字闪烁几秒后稳定显示，电磁灶开始定时时间倒计。
- 倒计时时间结束后，电磁灶自动停止加热并关机（蒸煮、煲汤功能完成后，自动进行保温）。
- 个别功能不能定时，烧水的时间为正计时方式。

蒸煮、煲汤键

- 蒸煮、煲汤等烹饪模式，电磁灶根据定时时间和锅内食物温度变化自动控制加热火力。在这些模式下，火力在可调范围内随时可调，约2分钟后电磁灶会根据烹饪效果恢复自动控制火力。其中，蒸煮和煲汤功能在工作时间结束后，自动进入两小时的保温。

0, 加热键

- 加热烹饪模式适用于火锅、煮水等加热模式，在加热过程中，可随时调节时间和火力。当锅内水烧干后或者温度偏高异常，电磁灶会自动关机或保护。

煎炸、炒菜键

- 煎炸、炒菜烹饪模式，适用于煎炸、炒菜等高温烹饪。在加热过程中，可随时调节时间和火力，当锅内食物温度达到功能要求的温度点后（不同功能的最高温度有差异），电磁灶会出现间隙加热或停止加热，待温度降低后再恢复加热。

暂停键

- 暂停功能是为了在电磁灶正常工作过程中暂时停止加热而设置。任意烹饪功能均可切换至暂停状态。
- 在电磁灶使用过程中，当需要暂停加热时，请按暂停功能键，此时，电磁灶暂停指示灯亮，数码管和其他功能灯保持原来状态，火力指示灯不亮，电磁灶停止加热。
- 当电磁灶处于暂停工作状态时，再按“暂停”键或任意烹饪功能可解除暂停状态，返回正常加热状态。
- 设定暂停后，电磁灶处于不加热状态；默认暂停时间约为10分钟，约10分钟后若未取消暂停状态，则电磁灶发出警示声音，持续几秒后自动关机。

能量分享

- 在左右灶同时加热时，电磁灶会自动启动能量分享功能，根据烹饪的需要合理分配左右灶的功率，使得双灶总功率不高于额定功率。
- 在左右灶同时加热时，电磁灶会根据功能和烹饪温度的需要，自动计算火力的大小，合理分配左右灶需要的最低加热功率或者最高加热功率，以保证烹饪效果。
- 在左右灶同时加热时，如需调节火力，可手动调节当前灶头的火力，另一灶头会自动调节火力，使得双灶总功率不高于额定功率。







功能烹饪模式说明

常用功能默认加热时间如下表所示：

功能	加热	炒菜	蒸煮	煲汤	烧水
默认加热时间（分钟）	120	60	60	120	0

注：上表为常用功能默认加热时间，部分产品的功能默认加热时间不作全面列举，具体时间以实际为准。

适用锅具

a		铁制汤锅	b		铁制奶锅
c		铁制砂锅	d		铁制水壶
e		铁制煎锅	f		铁制蒸锅

针对弧形灶面请使用以下锅具：



美的电磁双灶
配售圆底炒锅

注：圆底锅具的材质参考纯平
灶面所使用的锅具材质。

- 建议美的配售的锅具，不要使用其它代替锅具，以免使用性能受影响。
 - 尤其不要使用压力类容器，以免发生意外。
 - 炒锅的最大承载重量为4kg，使用时所容纳的食物不要超过此重量，以免产生危险。
 - 如果使用其它锅具，请遵守以下条件：
 1. 锅具材质要求：含有铁质材料。
 2. 平底锅具形状要求：底部平坦，直径不小于12cm，不大于加热区。
 3. 圆底锅具形状要求：圆底，底部要与陶瓷板吻合，接触面不小于陶瓷板弧形面积。
 4. 容积要求：锅内容积不超过5L。
- 注：为了实现良好的效果，请使用美的配售锅具。

清洁保养

清洁维护注意事项

- 电磁灶应经常进行清洁和保养，以免影响产品使用性能；
- 电磁灶在清洁前应先关机并将电源插头拔离插座，待电磁灶灶面板冷却后方可进行；
- 电磁灶长时间使用后，吸/排气口会积聚一些灰尘或其他脏污，清洁时请以柔软干布擦拭。吸/排气口灰尘可用柔软的毛刷子或微型吸尘器清除。（请勿用水冲洗）；
- 灶面板的油污垢，可用柔软的湿抹布沾少量牙膏或中性洗洁剂擦拭，然后再以柔软的湿抹布擦拭至不留残渣。电磁灶在清洁过程中，应避免使用强腐蚀性清洁剂，以免对灶体和锅具造成损害；
- 长时间不使用时，请将电源插头拔离插座，并注意做好灶体的防尘防虫保护。

安装说明

确定位置与开孔

- 1 嵌入孔的尺寸请参考开孔模板。
- 2 为保证灶具安装平稳并有足够的散热空间，嵌入孔自台面以下210mm应无障碍物遮挡，嵌入式与墙壁距离 $D > 100\text{mm}$ 。
- 3 为合理使用本产品，延长其工作寿命，请务必安装16A带开关的电源插座，并且在每次使用后通过外部开关断开产品电源。

16A墙壁开关插座
电源连接方案（二）

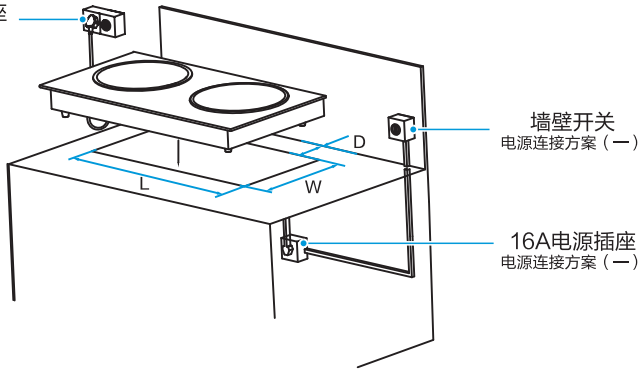

电源架设方案可参考上图所示：

方案（一）：通过台面下方的电源插座，把产品电源引到置于灶台上方的开关插座上。

方案（二）：直接把产品电源插头连接到灶台上方的带开关电源插座上。

针对出风口设在灶台平面下方的产品，为达到产品的最佳性能，请在灶台上进风口附近留有不少于 $L_2: 500\text{mm} \times W_2: 20\text{mm}$ 的开口或网罩，以满足通风需要。

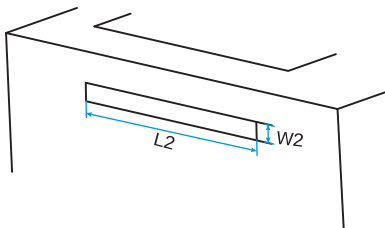

准备工作

- 使用前，请先检查插头与插座的接触是否良好。
- 放置锅具前，请将锅具外表面和灶面板上的水渍、油污或其它粘附物清理干净。
- 把需要加热的锅具放置在灶面板的正中央，请勿将空锅放置于灶面板上加热。









服务指南

故障处理

全国服务热线
400-8899-315

⚠️ 注意

- 以下方法仍不能排除异常，请联系美的服务热线，由专业人士维修

故障现象	检查要点及排除	
插上电源线，按“开/关”键后，指示灯及数码管不亮	<ul style="list-style-type: none">插头是否插紧？开关、插座、保险丝、电源线是否完好？	
“开/关”指示灯亮，显示正常但不加热	<ul style="list-style-type: none">锅具材料是否符合？是否处于预约工作状态？其它原因，请送特约维修网点维修？	
使用过程中突然停止加热	<ul style="list-style-type: none">是否炒菜时锅内油温过高？四周环境的温度是否很高？电磁灶吸气口、排气口是否堵塞？是否电磁灶加热默认时间已到？电磁灶安全保护，等几分钟后再次通电使用。	
出现保护代码	 灶内温度高保护	<ul style="list-style-type: none">电磁灶内部温度高，等温度下降后，按“开/关”键可正常加热。
	 灶面板温度高保护 	<ul style="list-style-type: none">灶面板温度过高保护，等温度下降后，按“开/关”键可正常加热。
	 电磁灶内部传感器异常保护    	<ul style="list-style-type: none">电磁灶使用环境温度过低会自动保护，重新开机或对产品简单预热后，可自动恢复正常工作。致电客服400-8899-315或专业维修网点进行咨询。

产品参数

产品型号	额定电压/额定频率	额定功率	功率调节范围	产品尺寸 (mm)	重量 (kg)
C2-WIH3301	220V~50Hz	总功率 3300W 左:2100W 右:2100W	120W-2100W 120W-2100W	682×382×76	6.4

能效等级：3级（GB21456-2014），仅适用于电磁部分

该产品符合下列国家标准

GB4706.1-2005 GB4706.22-2008 GB21456-2014

环保清单

产品中有毒有害物质或元素的名称及含量

零部件名称	有毒有害物质或元素					
	铅 (Pb)	汞 (Hg)	镉 (Cd)	六价铬 (Cr(VI))	多溴联苯 (PBB)	多溴二苯醚 (PBDE)
主控板云母片	○	○	○	○	○	○
主控板	×	○	○	○	○	○
支撑铝板	○	○	○	○	○	○
线圈盘	○	○	○	○	○	○
显示板云母片	○	○	○	○	○	○
显示板	×	○	○	○	○	○
绝缘片	○	○	○	○	×	×
感温组件	○	○	○	○	○	○
风机组件	○	○	○	○	○	○
电源线	○	○	○	○	○	○
电源板	○	○	○	○	○	○
底座	○	○	○	○	×	×
导线	○	○	○	○	×	×
玻璃板组件	○	○	○	○	○	○
指示灯	○	○	○	○	○	○
支架	○	○	○	○	○	○
旋钮	○	○	○	○	○	○
辐射发热盘	○	○	○	×	○	○
线夹	○	○	○	○	○	○

备注:

- 1 本表格依据SJ/T 11364的规定编制。
- 2 ○: 表示该有害物质在该部件所有均质材料中的含量均在GB/T 26572规定的限量要求以下。
- 3 ×: 表示该有害物质至少在该部件的某一均质材料中含量超出GB/T 26572规定的限量要求。
- 4 以上清单中所包含的部件依据不同产品型号略有不同。
- 5 本产品在正常使用情况下, 环保使用期限为15年, 建议使用一定年限后更换新机。

产品合格证

检查结论: 合格

检查员号: 检验员A1

检查日期: 见生产批号

广东美的生活电器制造有限公司

生产日期见生产批号前6位 (年/月/日)

维修服务规定

注意

- 如有发现本资料内容有变更，有任何疑问请及时与我们联系（美的客服电话：400-8899-315）
- 本产品只限于家用，非家用出现任何问题均属非规范性的操作行为，应由个人承担
- 如您发现产品需要服务时，请直接联系当地特约服务网点或我司服务热线
- 如来信，请留下您的联系电话，以便您能尽快得到回复
- 为确保您的利益，请妥善保管有效的保修凭证以作保修之用

**美的电磁灶严格遵照国家“新三包”规定进行保修服务。
用户在正常使用产品的情况下，可为其提供相关免费维修服务：**

- 美的牌电磁灶实行整机保修三年。
- 保修期的起始日期以产品发票日期为准。

凡属下述情况之一的，不在保修范围内：

- 消费者使用、保管、维护不当造成损坏。
- 非本公司指定维修部自行装拆修理而造成损坏。
- 发票型号与维修产品型号不符或者有涂改。
- 无有效发票。
- 因不可抗力造成损坏。
- 用我们的非标配的赠品，所发生的质量事故，我司不负责任。
- 本产品用于非家庭用途，将不在保修范围之内。
- 属人为造成故障或使用不当造成故障不属保修范围。

不属于保修范围内的产品，本公司客户服务中心仍热情为您服务。

售后服务

产品自购买之日起保修期内非人为造成的故障，凭发票本公司给予免费维修服务。因使用不当、保修期外、保养不善而损坏者，我公司仍给予维修，但要收取一定的维修费。请用户不要撕去产品上的产品条码，以便维修人员核实记录。其它事项请参阅维修服务规定。



广东美的生活电器制造有限公司

产品安装服务卡（结算联）

日期： 年 月 日

产品信息

产品名称及型号

产品购买日期

机身条码

--	--

服务单位信息

名称（盖章）

电话

安装人员签名

用户信息

用户姓名

联系电话

家庭住址

用户签名

保修卡

相关信息(用户填写)

用户姓名		常用电话	
邮政编码		通讯地址	
产品型号		产品编号	
购买日期		购买店铺	
维修点		发票号码	

维修记录

维修日期	
故障内容	
处理详情	
维修单位名称	
维修单位电话	
维修员签名	

维修电话：400-8899-315

- 在购买本公司产品时，请立即填写此保修卡
- 请妥善保管保修卡，消费者不必将其寄回本公司
- 维修时请携带保修卡及有效发票正本

广东美的生活电器制造有限公司

C2-WIH3301

TEL 400-8899-315

广东美的生活电器制造有限公司

地址：广东省佛山市顺德区北滘镇三乐路19号

邮编：528311

网址：www.midea.com

物料编码：16166000003399

包装尺寸：以结构图纸为准
印刷颜色：双色

本文件含有美的集团的保密信息，禁止任何人未经授权以任何形式使用（包括但不限于全部或部分地泄露、复制、或散发）

说明书

电磁炉 【机密】

制作

刘颖

货号

C2-WIH3301

编码

型号

版本
信息

A: 20190925