



小天鹅

荣誉出品

电脑全自动洗衣机

使用说明书

TB30-Q28WHCLVG
TB30-Q18WHCL



**MICKEY
MOUSE**

©Disney

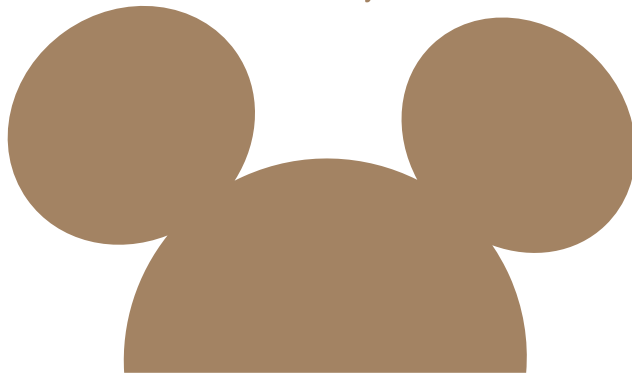

微信服务二维码





使用产品前请仔细阅读本使用说明书，并请妥善保管

| 目录

安全注意事项.....	2
各部件名称.....	4
洗衣机的安装.....	5
控制面板操作说明.....	8
洗衣前的准备.....	9
洗衣程序的操作.....	11
洗衣参数的设置.....	12
洗衣过程的操作.....	13
其它功能的说明.....	14
智能配网介绍.....	15
清洁保养.....	16
故障的诊断.....	17
规格及技术参数.....	18
能效测试程序的说明.....	19
包修卡.....	20
售后服务.....	20

| 安全注意事项

使用过程中，请重点关注安全注意事项内容，并运用生活常识谨慎操作。对因使用不当造成的损失，本公司不承担相关责任。对要求遵守的事项，用下列图标进行分类说明。

 该图标提示必须执行的事项。	 该图标提示禁止操作的事项。	 该图标提示有可能会触电。	 该图标提示有可能会发生火灾。
--	---	--	--

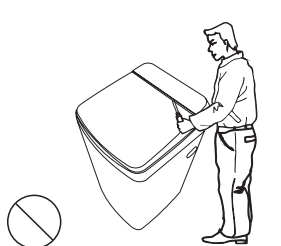

请勿自行修理、拆装洗衣机。



请勿让幼儿攀爬洗衣机，或探视工作中桶，以免发生意外。

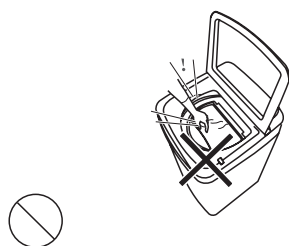

请勿将手伸入转动着的脱水桶内，以免扭伤手臂。

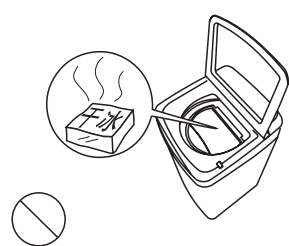

请勿将干冰、汽油或其它易燃易爆物品存放在洗衣机内。

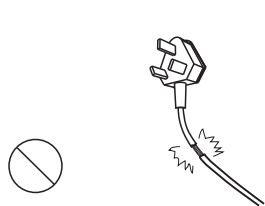

如果电源软线损坏，为了避免危险，必须由制造商、其维修部或类似部门的专业人员更换。

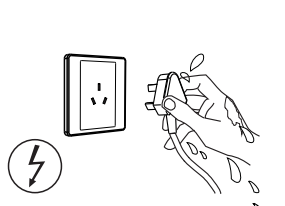

请勿用湿手插拔电源线插头，以防触电。



禁止洗涤沾有汽油、酒精等可燃性物质的衣物。

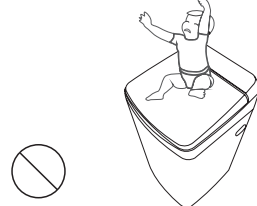

严禁在洗衣机上放坐小孩或堆置重物。

安全注意事项

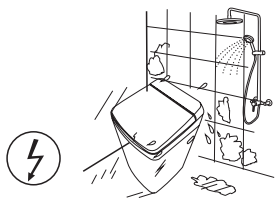

请勿在潮湿、雨淋的环境中使用，以免引起触电、起火等事故。

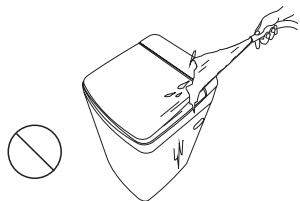

擦拭时，请勿用水直接冲洗本机。



请勿在沼气池附近或其它含有易燃易爆气体的环境中使用洗衣机。

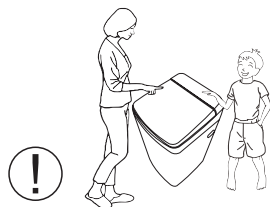

儿童或老弱人士只有在监护人的指导或帮助下方可使用本产品。

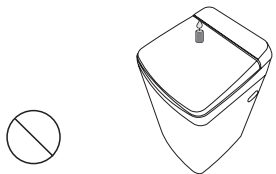

请勿在洗衣机上放置燃着的蜡烛、蚊香等火源或电吹风等发热源。

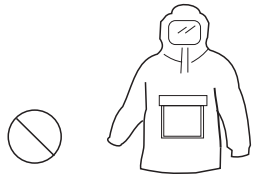

请勿洗涤雨衣、渔衣等防水类、蓬松类或易浮起的衣物。

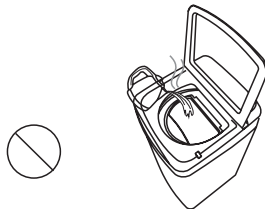

洗涤水温请勿超过50℃。

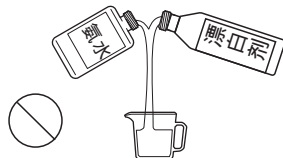

切勿在一次洗涤中同时加入漂白剂、氨水或酸性物质。

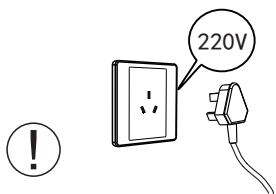

请使用220V，6A或以上的有可靠接地的专用电源插座。

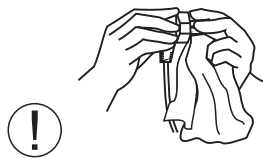

请定期清洁电源线插头，以防接触不良。

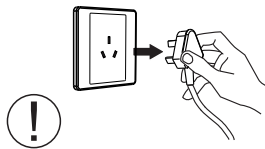

洗衣结束后，请拔出电源插头。拔出时勿拉扯电源线。

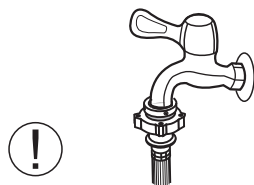

洗衣结束后，请务必关闭水龙头。

各部件名称

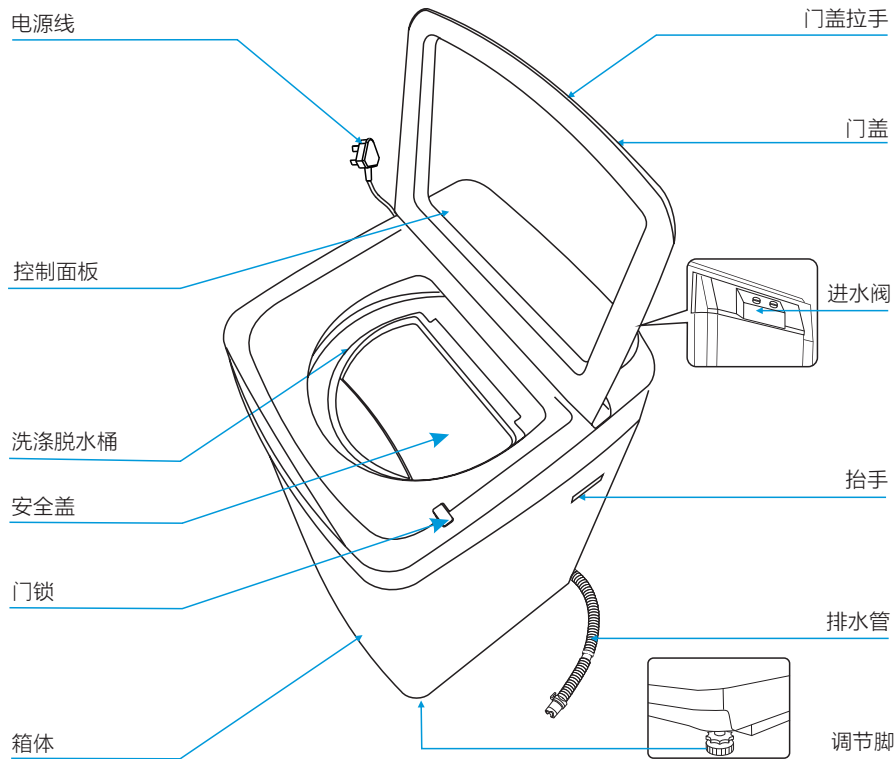

- 请不要用手强制打开或关闭电动门盖，易导致门盖损坏。
- 使用随器具附带的新软管组件，旧软管组件不能重复利用。
- 本说明书中的图形皆为示意图，所购产品外观请以实物为准。

装箱单

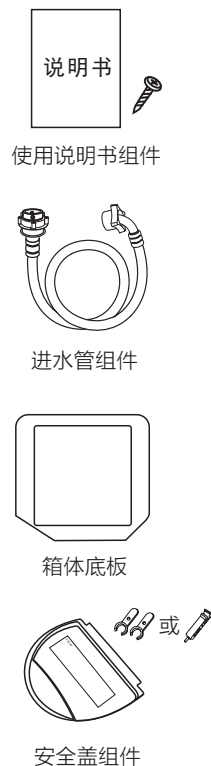

洗衣机的安装

拆除包装

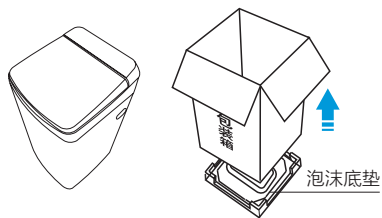

- 拆除包装，取出箱体底板。
- 打开洗衣机门盖，取出洗衣机附件。
- 严禁放在泡沫底座上试机或洗涤。

箱体底板的安装

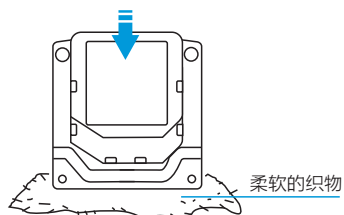

- 将洗衣机向后放倒在柔软的织物上，把箱体底板插入洗衣机底座插槽内，推入到底。
- 用随机所带的螺钉把箱体底板固定在箱体底座上。

洗衣机的放置

洗衣机安放地面必需坚实、平整，地面倾斜或不平会造成洗衣桶倾斜，出现撞击箱体现象。



坚实平整的地面



倾斜的地面



不平稳的地面



泡沫底座

调节脚的调整

1. 松开锁紧旋钮。
2. 调整调节脚至合适位置。
3. 旋紧锁紧旋钮。

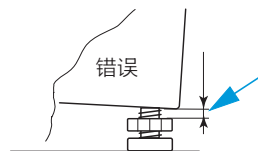
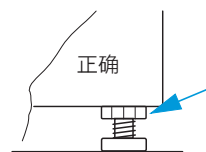
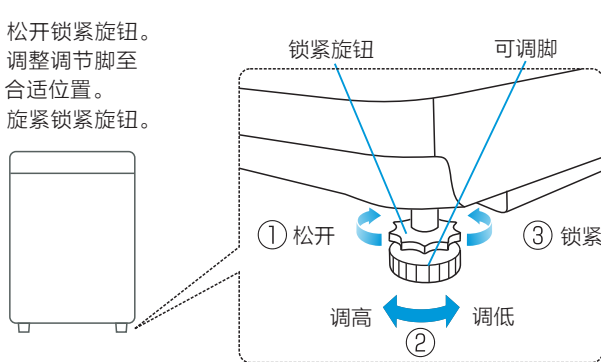

洗衣机的安装

排水管的放置

- 请保持排水管排水通畅，不要挤压排水管。
- 排水管放置高度不应超过15厘米、若加长排水管，其长度不能超过3米。
- 若排水管过长，可从图示处切除。

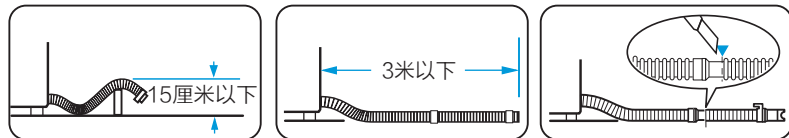

安全盖的安装

TB30-Q18WHCL

- 用户面对机器，双手正面握住安全盖，右边比左边略高，左边转轴插入卡槽内。
- 左边转轴插入卡槽后。右边转轴向下落入卡槽内。
- 将卡扣放入左边卡槽内，并向下旋转，使卡扣与卡槽表面平齐。

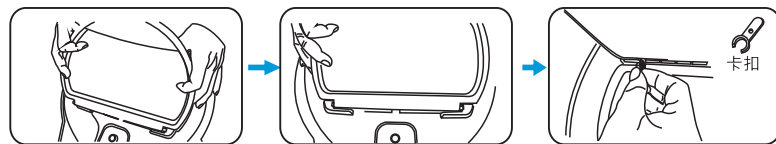

TB30-Q28WHCLVG

- 安全盖板与机器成一定的夹角，右边转轴插入卡槽内
- 右边转轴插入卡槽后，安全盖左边前移使安全盖与机器平行。
- 将门销插入左边的固定槽内。



水龙头的选用

请选用合适的水龙头，水龙头前端长度应在16mm以上，其出口端面要平整，若不平整，请用锉刀锉平，以免漏水。

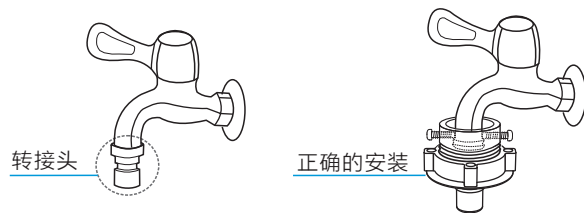

注：不要直接在洗衣机专用水龙头的转接头上安装连接座。如果用户已有洗衣机专用水龙头，为防止脱落漏水，请拧下转接头后，再将进水管连接座的螺钉固定安装在水龙头螺纹上方。

洗衣机的安装

进水管与水龙头的连接

1. 下压滑套从进水管部件上取下连接座。
2. 旋松连接座上的紧固螺母，使螺纹露出约5毫米。
3. 旋松连接座上的四个螺钉，使其套在水龙头上，如水龙头口径偏大，可取下衬圈。
4. 均等紧固连接座上的四个螺钉后旋紧紧固螺母。
5. 下压滑套，将进水管插入连接座，放开滑套，完成进水管与连接座的连接。
6. 维修或移动机器时，如需取下进水管，则关闭水龙头，下压滑套，拔出进水管即可。

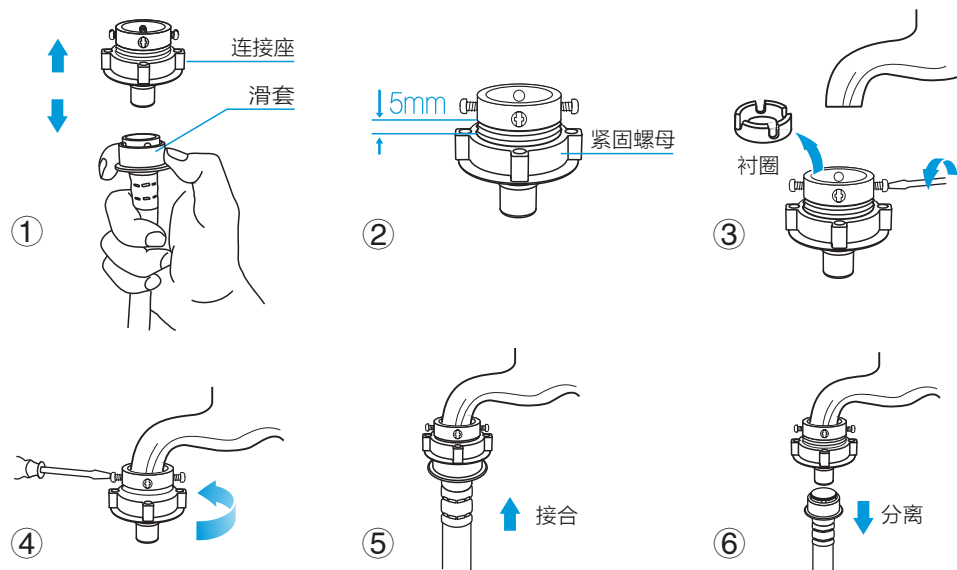

进水管与洗衣机的连接

- 将进水管的另一端旋紧在洗衣机进水阀接头上（内有橡胶密封垫圈）。
- 旋紧紧固螺帽时应用力均匀，且不能过于用力扭动进水管，以防进水管接头断裂。

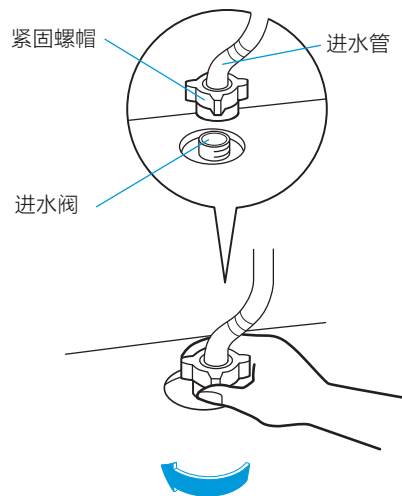

注：安装完毕后，请打开水龙头，检查是否漏水。

控制面板操作说明

图案如有变化，不在另行更改



程序 加热 洗涤 漂洗 脱水 水位 浸泡

1 21 1 1 0 9 8 8 8 7 6 5 4 3 2 1



电源



启动/暂停

门锁解除

1 电源开关

按该键，即可打开电源或关闭电源。

2 启动/暂停

选择程序后，按下该键运行开始。在运行中按下该键停止运行，再次按下程序继续进行直至完成剩余程序。

3 门锁解除

开机状态下，按此键，进行相应上锁或解锁操作，解锁后方可打开门盖。上锁时此灯亮。

4 浸泡

按电源键启动机器，在标准、童装、内衣、轻柔任一程序状态下，按浸泡键，可以选择10分钟、20分钟、30分钟时间浸泡衣物。

5 童锁

程序启动后，按“水位”+“浸泡”键启动童锁功能，此时除电源键外所有按键均不可选。再按“水位”+“浸泡”键可以解除童锁功能。启动此功能时此灯点亮。

6 水位

按此键，根据洗涤物的多少选择“高”、“中”、“低”三挡水位。

7 一键脱

按“电源”键，在不选择其他功能情况下，按下“一键脱(脱水)”键，再按“启动/暂停”键，机器运行脱水功能。

8 漂漂漂

按洗涤键，可选择洗涤时间为1分钟至15分钟，或者无洗涤。按漂洗键，可选择漂洗次数为1次至4次，或者无漂洗。按脱水键，可选择脱水时间为1分钟至9分钟，或者无脱水。

9 预约功能

长按“加热”+“洗涤”组合键0.5秒后，每隔0.5秒加一个小时，并蜂鸣一次，直到抬起按键位置。预约启动后，按住“预约功能”+“洗涤”组合键可查看设置的参数。

10 熨

在标准、童装、轻柔、内衣程序下可选择熨斗功能。
 TB30-Q18MHCL:低温约30℃、中温约40℃、高温约50℃。
 TB30-Q28VHCLVG:低温约35℃、中温约55℃、高温约95℃。

11 程序选择

6种程序标准、童装、轻柔、快洗、内衣、桶自洁可供选择。

12 WiFi

显示洗衣机家庭网络连接状态。当灯常亮时，网络连接成功。当灯灭时，网络未连接成功。当灯闪烁时，洗衣机WiFi模块处于配置状态，手机可直接连接，并对洗衣机进行配置。

洗衣前的准备

用前须知

- 本机使用的环境温度为(0-40)℃。若在0℃以下的环境中使用,可能会损坏进水阀和排水系统。如果本机放置在0℃或以下的环境中,则必须先将其移至室温环境中静置24小时后方可使用。
- 打开电源键后,时间超过10分钟不启动洗衣机,电源将自动切断。
- 使用中必须关上门盖,否则洗衣机无法正常工作。
- 洗衣结束,蜂鸣器连续鸣叫6次,并自动切断电源。

洗涤前的操作步骤

- 1.调整调节脚,使洗衣机放置平稳
- 2.装上进水管,打开水龙头,确保不漏水
- 3.把插头插入电源插座
- 4.放下排水管,接入污水管道
- 5.放入衣物及适量洗衣粉并关闭门盖

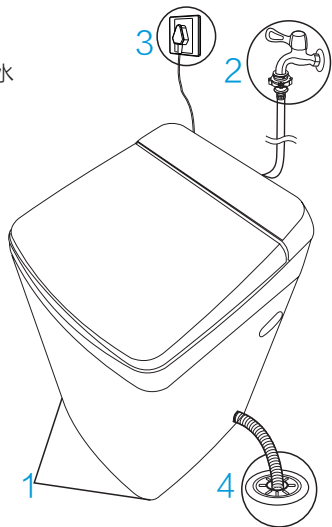

洗涤注意事项

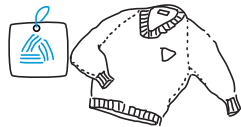

请查看衣物标签,确认是否适合洗衣机洗涤。

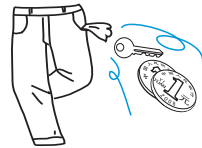

洗衣时务必将硬币、钥匙等硬物取出。

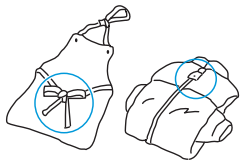

将长带打结,纽扣扣好,拉链拉上。

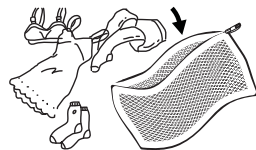

易缠绕、易磨损衣物及小件、蓬松类衣物请放入网袋中洗涤。



表面易起球衣物和长绒衣物,请翻转后再洗涤。

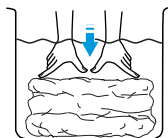

不易吸水的衣物请用手压入水中。

| 洗衣前的准备

洗涤物的重量参考

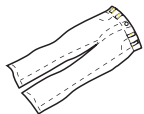

牛仔裤（棉织）
约800g



睡衣上、下（棉织）
约500g



长袖衬衣（混纺）
约200g



短袖衬衣（棉织）
约130g



床单（棉织）
约500g



浴巾（棉织）
约300g



短裤（棉织）
约50g



袜子（混纺）
约50g

洗衣量与水位的参考

因衣物材质、种类等不同，会影响实际的洗衣量。洗涤水位的设定，以在洗涤过程中，衣物能正常翻转为宜。洗涤水量与衣物量的参考关系如下：

水位量（档）	低(约18L)	中(约24L)	高(约30L)
洗涤量（千克）	1.0	2.0	3.0

| 洗衣程序的操作

标准程序的操作

标准程序是最常用的洗衣程序。用户打开电源后，轻触启动 / 暂停键，标准程序即开始运行。



1. 打开电源



2. 启动

其它洗衣程序的操作



1. 打开电源



2. 选择程序



3. 选择洗涤水位



4. 启动

洗衣程序的说明

- 童装程序，适合洗涤儿童衣物。
- 轻柔程序，用于洗涤需轻柔洗涤的精细衣物。
- 快洗程序，用于洗涤一般不太脏的衣物，用时较短。
- 内衣程序，用于洗涤贴身衣物，漂洗次数较多，尽可能去除洗涤剂或洗衣液残留。
- 桶自洁程序，用户可定期运行该程序清洁洗衣桶，用户在洗衣60次后，机器会提醒用户运行一次桶自洁程序，进行清洁洗衣桶。第61次开机默为桶自洁程序，如不运行桶自洁程序，机器会连续报警提醒5次。如用户5次均不运行洁桶程序，则计数清零，到60次会再次提醒。运行桶自洁程序时，不能在桶内放置衣物及其它洗涤剂。

注：TB30-Q28WHCLVG机型，每当洗衣完成60次后提醒。在运行61次时开机，默认标准程序灯常亮，桶自洁程序灯闪烁3秒提醒用户。

洗衣参数的设置

用户可按实际需求，对各洗衣参数进行设置，满足个性化的洗衣需求。



- 按照洗衣物的多少，用户可以选择：高、中、低三档水位。

- 连续按洗涤键可分别选择洗涤时间的长短或无洗涤。连续按漂洗键可分别选择漂洗的次数即1-4次或无漂洗。连续按脱水键可分别选择脱水时间的长短或无脱水。

- 预约时间24小时内可选。洗衣机会在选定的时间以后自动开始运行。

注：

TB30-Q18WHCL:

-选择快洗、桶自洁程序时，浸泡、洗涤、漂洗、脱水、加热参数不可调。

TB30-Q28WHCLVG:

-选择快洗、桶自洁程序时，浸泡、洗涤、漂洗、脱水参数不可调。

-选择快洗、轻柔程序时，加热参数不可调。

| 洗衣过程的操作

用户可以根据需要，设置洗、漂、脱的单独过程或过程的组合。具体操作如下：

一键脱水的操作



1. 打开电源



脱水

2. 选择脱水时间



3. 启动

单独洗涤的操作



1. 打开电源



脱水

2. 使脱水参数归零



洗涤

3. 选择洗涤时间



4. 启动

洗涤+漂洗的操作



1. 打开电源



洗涤

2. 选择洗涤时间



漂洗

3. 选择漂洗次数



脱水

4. 使脱水参数归零



5. 启动

注：其它过程组合类上。

其它功能的说明

童锁功能的说明

启动后，同时按水位、浸泡键启动童锁功能，再次轻触此二键即可解锁。具体操作如下：



1. 打开电源

2. 启动

3. 同时按水位、浸泡键

- 洗衣机运转过程中，如门盖被打开，蜂鸣器会连续鸣叫，提示用户关上门盖。
- 如果门盖打开20秒以上，则认为有安全隐患，就强制排掉桶内的水，蜂鸣器蜂鸣，数码窗显示“CL”。
- “CL”报警出现后，请关闭电源5秒后重新（开门/关门键有效，其它键不起作用）。

加热功能的说明

- (TB30-Q18WHCL)标准、童装、轻柔、内衣程序可以选择加热功能。标准、童装、轻柔程序下按加热键，洗涤进水结束后进行加热，到达设定水温后进行洗涤。内衣程序下按加热键，末次漂洗进水结束后进行加热，到达设定水温后进行漂洗。
- (TB30-Q28WHCLVG)标准、童装、内衣、桶自洁程序可以选择加热功能，童装、桶自洁程序默认带加热功能。程序选择加热功能后，洗涤进水结束后进行加热，到达设定水温后再开始洗涤。
- 选择加热键，门开则“E3”报警并停止加热，合上门盖报警解除并继续加热。
- 进水到达设定水位后才加热，水温到达设定值，进入正常洗涤程序。
- 在一次洗涤过程中，温度到达以后因各种原因水温度下降不会再次（反复）加热。
- 当按加热键选择“低温”、“中温”、“高温”时，洗衣水位若为高档，自动降为中档。当不选择加热时，水位自动回复最近一次用户人工设定值。
- 在启动后不能再更改温度设置，但可以更改水位。
- 标准、童装、轻柔程序无洗涤过程时加热键不能选。内衣无漂洗过程时加热键不能选。(TB30-Q28WHCLVG为所有程序无洗涤过程时加热键不能选)

门锁功能的说明

- 程序启动后，门锁会将门盖锁住。运行中需打开门盖，请按启动/暂停键。
- 运行中拔掉插头或停电，门锁将保持锁定状态。通电后门锁会自动打开。
- 如果门锁发生异常状态，会“Fd”报警。
- 程序运行状态，门锁会上锁；程序待机、暂停、报警（Fd除外）及结束状态门锁会解锁。
- (TB30-Q28WHCLVG)门锁解锁前会先检测水温，如水温高于55℃，待水温自然冷却到55℃以下后再开锁。

| 智能配网介绍

控制面板贴膜带有📶图标的洗衣机设有WI-FI智能控制功能，可以通过手机下载智能APP实现远程操控。扫描下方二维码或进入：<http://manual.littleswan.com/>网站，按照操作指引下载安装智能APP软件并进行配网。



扫描此二维码

注意：

- 手机固件保持最新版本,手机剩余足够的存储空间。
- 若家庭网络密码更改，请重新进行配网连接。
- 若洗衣机已经配网成功，APP显示“设备未开机”状态,请点击APP操作页面上的“开关”，启动洗衣机。

清洁保养

洗衣机的清洁

洗衣结束后，请拔下电源线插头，关闭自来水龙头，用干燥的软布擦拭洗衣机。若箱体脏污，请使用中性洗涤剂，不可用汽油、酒精等挥发性物品擦拭。

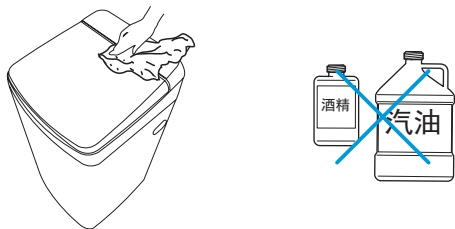

进水阀过滤网的清理

进水阀过滤网被污物堵塞后会引起进水不畅或不进水，应定期旋下进水管接头，用刷子将过滤网污物清理干净。

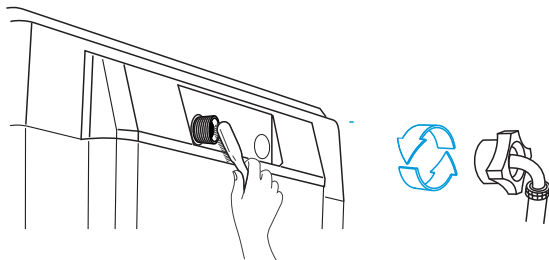

过滤网袋的清洁

本机特设循环水流，当水位达到一定高度时，洗涤过程中的部分绒屑会被收集到过滤网袋中。请定期清理过滤网袋中的绒屑，具体操作方法如下：

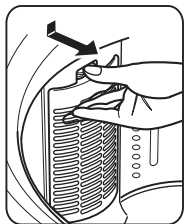

1. 按下舌簧，向外拉出过滤网盒。

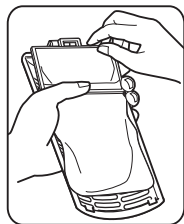

2. 从过滤网盒内取出过滤网袋。

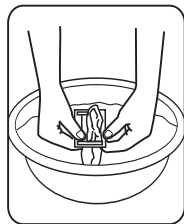

3. 将过滤网袋反向拉出并清洗干净。

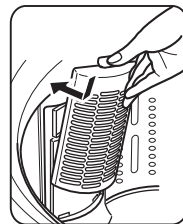

4. 将装好过滤网袋的过滤网盒归位。

注:图案仅做示意,以实际为准

故障的诊断

洗衣机出现异常无法运行时，请进行下列检查并处理修正。

故障现象	检查事项
不进水	<ul style="list-style-type: none"> - 是否停电或保险丝烧断。 - 是否停水或水压太低。 - 是否已将进水管接受，且将水龙头打开。 - 进水阀上的过滤网是否被污物堵塞。 - 进水阀线圈是否损坏。（进水阀通电后有轻微电磁声，属正常现象） - 按下电源开关后，是否未按下[启动/暂停]键。
无洗涤	<ul style="list-style-type: none"> - 是否停电或电源保险丝烧断。 - 是否电源电压太低。 - 进水量是否达到所需水位。（没达到设定水位，洗衣机不会工作）
排水异常	<ul style="list-style-type: none"> - 是否已将排水管放下。 - 排水管末端是否浸在水中或被密封在下水道中。 - 排水阀座内橡皮密封圈是否被污物堵塞。 - 排水管是否高于地面15厘米以上。 - 延长排水管是否长于3米或直径过细。
脱水异常	<ul style="list-style-type: none"> - 门盖是否关上。 - 衣物是否挤在桶体一边或衣物放置过量。 - 洗衣机是否放置不稳或倾斜放置（地面不平整）。 - 电动机皮带是否过松。

下列现象并非故障

状态	原因
初次使用时排水管有水流出。	这是工厂性能测试时的残余水。
洗涤过程中补水。	洗涤过程中一旦水位下降，就会自动补水。
搬动洗衣机，机内有水声。	全自动洗衣机平衡结构中平衡液的声音。
脱水后，衣物没有完全甩干。	厚重的衣物会有脱水不均匀现象产生。
在脱水过程中，突然出现脱水终止，并出现进水、漂洗等洗衣现象。	洗涤物偏向一侧，安全开关启动，进行补水，搅拌运行，偏向消除后再脱水。连续修正三次未解除，蜂鸣器将会报警，此时只需打开门盖将洗涤物放平即可。



异常显示及处理

显示	原因	处理方法
E1	进水超时	1. 打开水龙头 2. 水压太低，设法加大进水量
E2	排水超时	将排水管放下或设法清理堵塞物
E3	门盖没关好	关上洗衣机门盖
E4	洗涤物偏在一边	把洗涤物均匀地放置在桶的四周
CL	童锁门开报警	关闭电源5秒后重开
Fd	门锁没锁上	关闭电源5秒后重开

| 规格及技术参数

能源效率等级	5级
额定电源	220V~/50Hz
额定洗涤功率	200W
额定洗涤加热功率	1650W
额定脱水功率	200W
额定洗涤、脱水容量	3.0kg
外形尺寸(宽X深X高)	430X472X821
整机质量	23kg
洗涤噪声(额定洗涤状态)	≤62dB(A计权)(声功率级)
脱水噪声(额定脱水状态)	≤68dB(A计权)(声功率级)
使用水压	0.03MPa-1.0MPa
洗涤方式	新水流式
排水方式	重力排水
脱水方式	离心脱水

| 能效测试程序的说明

- 全载能效测试程序的操作：1.按电源键 2.长按程序键 5 秒
- 半载能效测试程序的操作：1.按电源键 2.长按程序键 5 秒 3.按水位键

售后服务

- 本产品三包按照国家三包规定执行。
- 免费服务范围：一般家庭使用的全自动洗衣机，用户凭发票及包修凭证享有整机免费包修三年的服务。非家庭使用的洗衣机（如：洗衣房、洗浴中心、学校、部队、医院、公寓、酒店、招待所、企业等团体使用或营利用途），用户凭发票及包修凭证享有整机免费包修三个月，主要零部件（如：电机、电脑板、牵引器、离合器、电容器、电磁铁、电源开关、水位开关、臭氧发生器、气泡发生器、紫外线杀菌器、进水阀、排水泵、联动开关、线束）免费包修一年的服务。
- 对下列情况我们实行有偿服务：用户因使用、维护、保管不当而造成损坏的；因异常电压、火灾等外部原因损坏的；自行或非承担三包修理者拆动造成损坏的；超过“三包”有效期的；涂改发票或无购机发票和包修凭证的；包修凭证的产品型号和制造编码与所修理产品不符或涂改的；等外品销售的洗衣机（以正规销售渠道的发票为准）除不洗涤、不脱水或漏电故障外，不予包修；因不可抗力造成损坏的。
- 如需相关咨询和服务，请拨打小天鹅客户服务热线：4008-228-228，我们将竭诚为您服务。

包修卡

型号：

机器编号：

用户姓名	地址			
购机商店	发票号	购买日期		
检修日期	检修记录	更换零部件	维修人员	客户确认

TEL 4008-228-228

生产者：无锡小天鹅股份有限公司
生产者地址：无锡市国家高新技术开发区长江南路18号
网址：www.littleswan.com
版本号：V1.0
物料编号：16138000007601

合格证

检验员 合格

检验日期 见条形码