

TOSHIBA

使用说明书

电烤箱 [家庭专用]

Electric oven

電気オーブン

型号：D238B1



使用前请仔细阅读本说明书，并妥善保管

Please read this instruction carefully before use and keep it properly.

ご使用前にこの取り扱い説明書をよくお読みください。お読みになったあとは大切に保管してください。

目录

安全警示

禁止、强制、注意	3
摆放注意事项	4
首次使用	4

使用说明

结构说明	5
附件说明	5
控制面板介绍	6
童锁功能	6
使用流程	7
上下管独立控温	7
旋转烤叉使用	8

清洁保养

清洁注意事项	9
--------------	---

服务指南

产品参数	9
中国RoHS	10
维修服务规定	11
售后服务	11

表示【禁止】的内容

- 本产品仅做家用，严禁将电烤箱做食物加热或解冻以外的其它用途。
- 本产品在使用时严禁小孩操作，同时应放置在小孩无法接触的地方。
- 严禁在电烤箱工作时，在其顶部上放置任何物品，以防造成火灾。
- 严禁将纸质或塑料等易燃物放置炉内，或在炉内储藏其它物品，可能会造成火灾。
- 严禁将密闭的容器放置在电烤箱内加热，可能会造成爆炸。
- 严禁拉拽电源线，在移动电烤箱请先拔出电源线插头；严禁将电源线、插头及电烤箱浸入水中或其它液体中，以防触电。

表示【强制】的内容

- 使用完后或长期不使用电烤箱，请关闭电烤箱并拔掉电源插头。
- 本产品器具不能在外接定时器或独立遥控控制系统的方式下运行。(非智能产品要求)
- 使用本产品时，如果电路过载，可能导致电烤箱工作不正常，电烤箱应单独使用一条线路。
- 应正确使用厂家提供的配套附件，不要使用非厂家提供的附件，避免人为的操作而造成火灾或伤害。
- 在加热食物时，容器内应预留足够空间，以防液体沸腾溢泻。使用玻璃或金属容器时，请特别小心，以防造成危险或烫伤。
- 移动或清洁电烤箱时，应先拔掉电源线插头，等电烤箱冷却后再进行；请定期清洁电烤箱，以防残留的油脂着火。
- 如果电源线或本产品有损坏时为避免漏电危险，必须由制造商、其维修部或类似部门的专业人员维修或更换，不可私自更换电源线或拆卸，以防电击。

表示【注意】可能造成轻伤或者财产损失的事项

- **注意：高温表面** 。电烤箱在工作过程中或刚使用完成后，外表面温度较高，切勿触摸。电烤箱在使用期间会发热，注意避免接触烤箱内的发热单元。
- **警告：**在使用时可触及部分可能会发热，儿童应远离。器具工作期间，某些表面的温度很高。
- 贴有“高温表面”标识的表面在使用过程中会变烫。工作状态结束后的一段时间内，外表面的温度可能非常高，请勿随意触摸、移动。

安全警示

摆放注意事项

- 将电烤箱放置隔热的平面上使用，并在电烤箱周围至少保持10–15cm的距离。
- 应将电烤箱放置在干燥的环境中，不可在室外使用本产品。
- 为避免产品工作中油烟污染家具或发热引起火灾，产品要和墙壁、橱柜保留一定距离。
- 严禁将电烤箱放置在易燃物或热源附近使用，应注意远离窗帘等或类似物品，以防造成火灾。

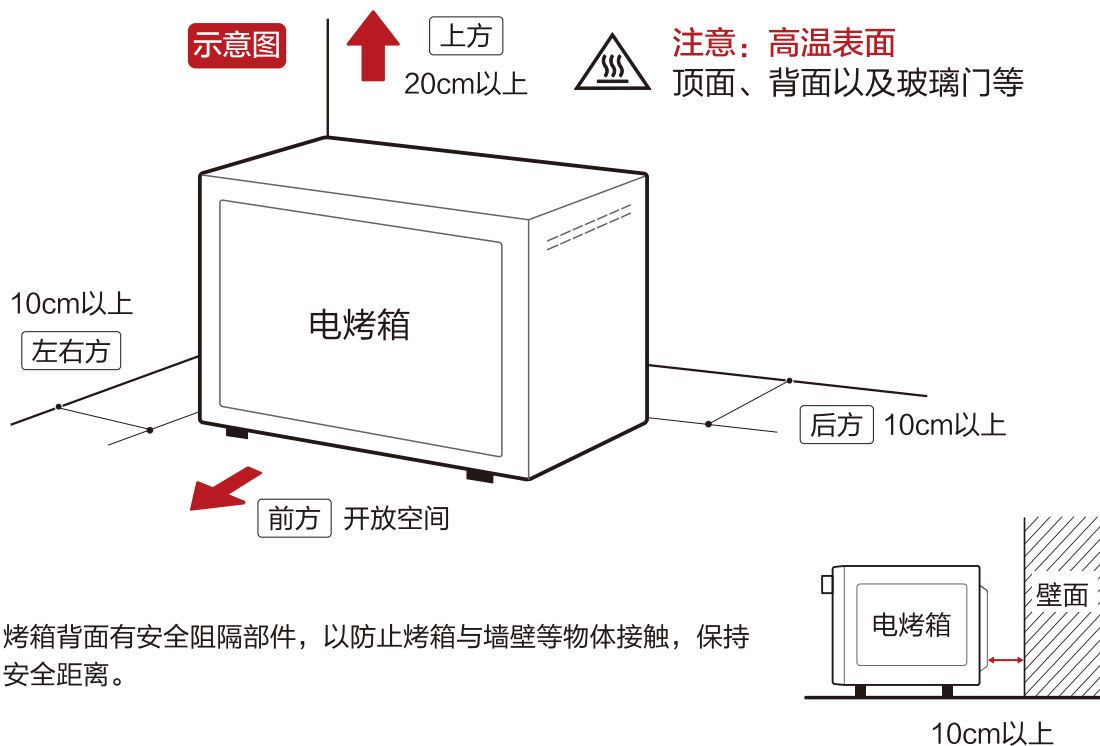

首次使用

空烧提示：首次使用需空烧15分钟，以去除发热管和腔体内的防腐蚀保护涂层。

操作方法：① 在断电状态下用湿布将烤箱内擦拭一遍（请勿擦拭发热管）。

② 将烤盘、烤架放入烤箱内，插上电源。

③ 使用上下管功能，温度调至最高档空烧15分钟。

注：空烧过程中会有异味或冒烟属于正常现象。

空烧结束：拔掉电源，完全打开烤箱门以便快速散热，待烤箱完全冷却之后取出烤盘和烤架便可正常使用。

结构说明

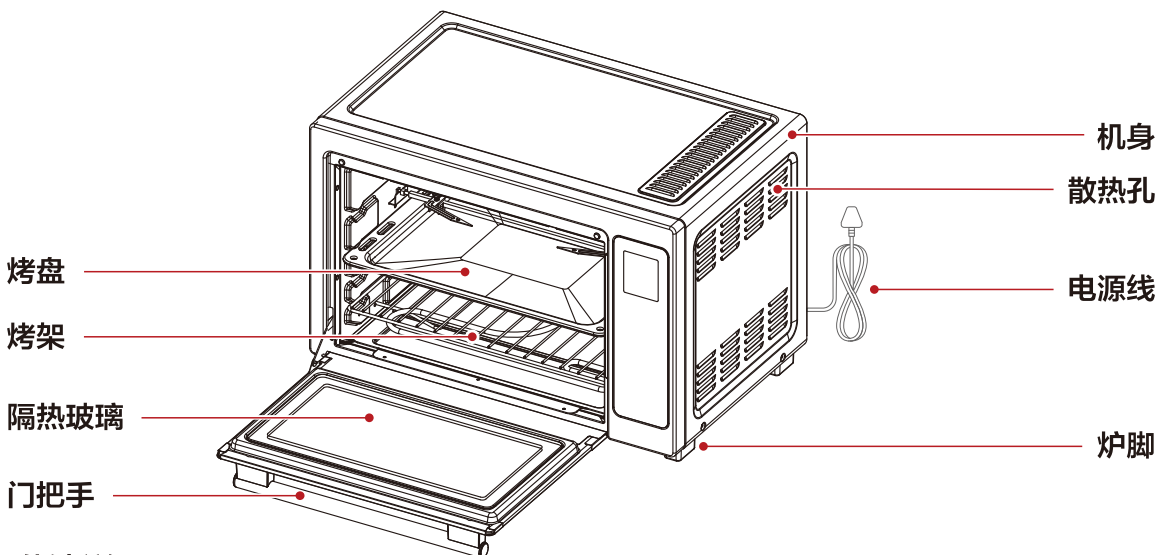

附件说明



注意

- 因产品不断更新，如实物与图片不符请以实物为准。



烤盘

烧烤时用来放油脂类食物或接食物油脂
建议：使用时加铺锡纸



烤架

用于烤面包片或制作其他菜肴以及承载金属容器



屑盘

用来接烤食物时的残渣，请放置在发热管下方使用

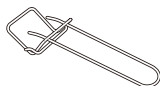

取物夹

用来取烤盘和烤架



旋转烤叉

用来烤制整鸡、大块肉类



取物支架

用来取放旋转烤叉







控制面板介绍

显示屏

显示相应指令

功能选择按键

选择烹饪功能

-  下管工作
-  上管工作
-  上下管同时工作
-  热风对流
-  旋转烧烤
-  低温发酵

温度/时间调节按键

调节温度/时间

温度/时间选择按键

选择温度/时间

开始/取消按键

开始/取消工作

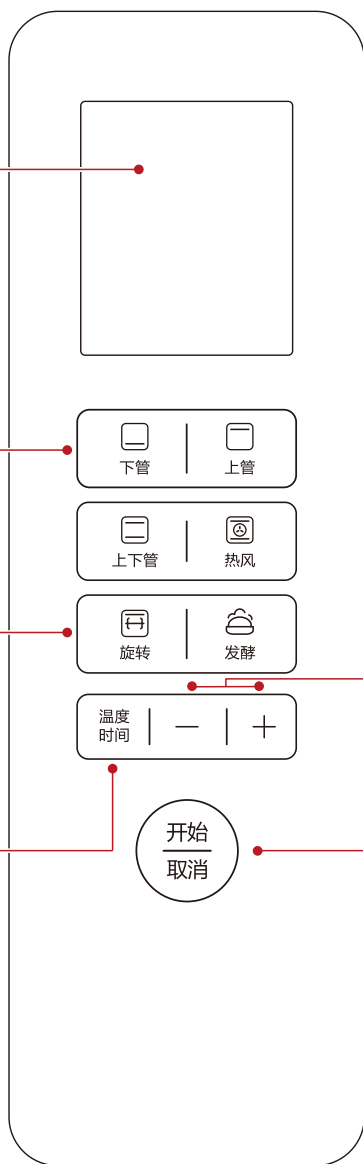

童锁功能

加锁：待机状态下，同时按住 **-** 和 **+** 键，长“嘀”一声后即进入童锁状态，屏幕童锁图标  点亮。

解锁：在锁定状态，同时按住 **-** 和 **+** 键，长“嘀”一声后即解除锁定状态，屏幕童锁图标  熄灭。

使用流程

注意

- 烤箱采用间歇式加热原理工作，工作过程中发热管忽红忽暗，这是正常现象。
- 发热管上涂有一层防腐蚀保护涂层，初次使用可能会有异味或油烟，这是正常现象。
- 搪瓷炉腔的产品，使用过程中可能会出现轻微声响，这是正常现象。
- 使用发酵功能时不能调节温度。

- ① **插入电源** 220V交流电，注意摆放位置要与周围墙体或家具保持至少15cm
- ② **预热（可选）** 依据食谱选择预热温度及时间，预热能让食物更加入味可口
- ③ **放入食材** 将食物放在烤盘或烤架上根据食物高度选择烧烤位
- ④ **选择功能** 下管/上管/上下管/热风对流/旋转烧烤/低温发酵
- ⑤ **调节温度** 依据食物属性及个人喜好按**温度**键后按 **-** 和 **+** 键设置
- ⑥ **设定时间** 依据食物属性及个人喜好按**时间**键后按 **-** 和 **+** 键设置
- ⑦ **开始烹饪** 按**开始/取消**键开始烹饪
- ⑧ **烹饪完成** 使用取物夹或者隔热手套取出烤盘或烤架以及食物，请注意防烫

上下管独立控温

注意

- 必须将上下管温度都设定完成才能开始工作，下管温度设置的初始值为上管温度的设定值，上下管温度设定差值不能超过30℃。

- ① 初始状态下，连续按两次**上下管**键即进入上下管独立控温功能。
- ② 此时处于上管温度设定状态，按 **-** 和 **+** 键设置上管温度。
- ③ 按**上下管**键进入下管温度设定状态，按 **-** 和 **+** 键设置下管温度。
- ④ 按**时间**键进入时间设定状态，按 **-** 和 **+** 键设置需要烹饪的时间。
- ⑤ 按**开始/取消**键开始工作。

旋转烤叉使用

1 将烤叉穿入烤轴

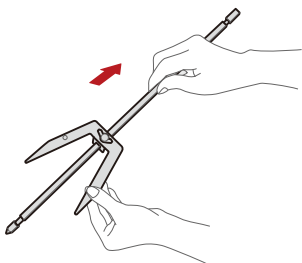

2 在合适位置旋转螺丝将烤叉固定

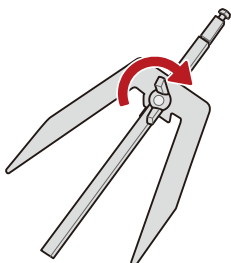

3 将烤轴穿过食物并用烤叉固定一边

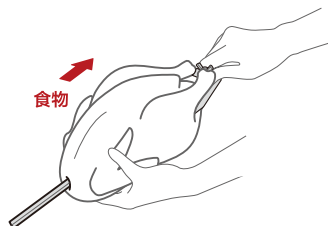

4 将另一个烤叉穿入烤轴，压紧食物

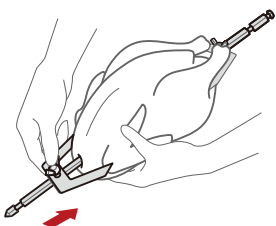

5 旋转螺丝将另一个烤叉固定

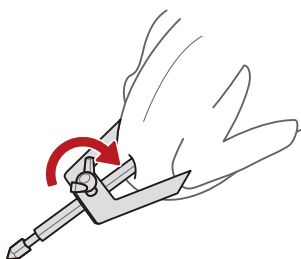

6 使用取物支架将穿好的食物放入烤箱

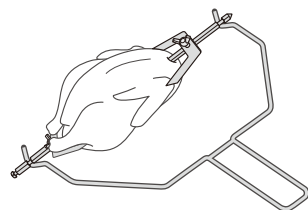

7 先将烤轴尖头一端插入腔体右侧孔位，再将方头一端搭在腔体左侧凹槽内

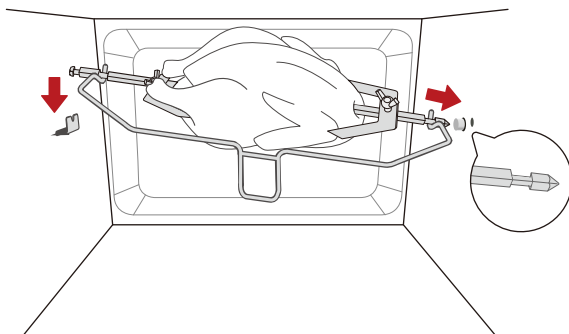

清洁保养

清洁注意事项

⚠ 注意

- 不要使用尖锐清洁工具、硬毛刷和带腐蚀性清洁用品，以免损伤烤盘烤架。
- 严禁将电烤箱浸入水或别的液体中，以防损坏烤箱。
- 请不要随意擦拭发热管，金属发热管如长时间不使用，请用少量食用油轻轻擦拭发热管表面后使用。

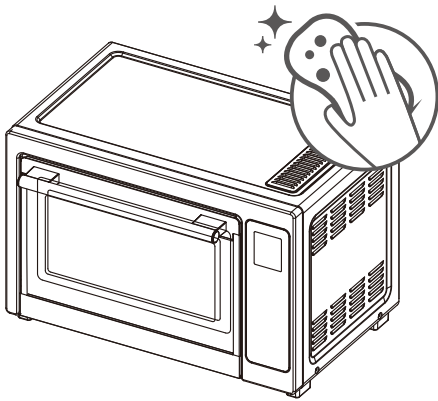

- ① 清洁前，先拔掉插头并等待电烤箱完全冷却后再进行。
- ② 用中性清洁剂清洗包括烤架和烤盘在内的所有附件，用柔软湿布擦拭电烤箱内部。

服务指南

产品参数

⚠ 注意

- 产品尺寸的顺序是 长x深x高，为约数，具体尺寸请参照实物。
- 外形尺寸：深度值含门拉手（若有拉手）、后板支架的长度、高度值含炉脚。
- 由于我们的产品在不断改进，实物参数可能与标注不同，具体尺寸请参照实物。

型号	D238B1
容积	38L
外形尺寸	535 x 410 x 355mm
净重	10.3 kg
额定电压/频率	220V~50Hz
额定功率	1900W

执行标准：GB4706.1-2005；GB4706.14-2008

服务指南

中国RoHS

零部件名称	中国RoHS管控物质或元素					
	铅 (Pb)	汞 (Hg)	镉 (Cd)	六价铬 (Cr(VI))	多溴联苯 (PBBs)	多溴二苯醚 (PBDEs)
烤盘	○	○	○	○	○	○
烤架	○	○	○	○	○	○
取物夹	○	○	○	○	○	○
腔体组件	○	○	○	○	○	○
炉门组件	○	○	○	○	○	○
控制面板组件	○	○	○	○	○	○
热风组件	○	○	○	○	○	○
旋钮组件	○	○	○	○	○	○
拉手组件	○	○	○	○	○	○
底板	○	○	○	○	○	○
外罩	○	○	○	○	○	○
屑盘	○	○	○	○	○	○
旋转烤轴	○	○	○	○	○	○
旋转烤叉	○	○	○	○	○	○
发热管罩	○	○	○	○	○	○
铰链	○	○	○	○	○	○
弹簧	○	○	○	○	○	○
隔墙支架	○	○	○	○	○	○
炉脚	○	○	○	○	○	○
金属发热管	○	○	○	○	○	○
石英发热管	○	○	○	○	○	○
同步电机	○	○	○	○	○	○
罩极电机	○	○	○	○	○	○
灯泡	○	×	○	○	○	○
定时器	○	○	×	○	○	○
转换开关	○	○	×	○	○	○
温控器	×	○	×	○	○	○
电脑板	×	○	×	○	○	○
薄膜贴片	○	○	○	○	○	○
电源线	×	○	○	○	○	○
导线	○	○	○	○	○	○

备注：

- 1 本表格依据SJ/T 11364的规定编制。
- 2 ○：表示该有害物质在该部件所有均质材料中的含量均在GB/T 26572规定的限量要求以下。
- 3 ×：表示该有害物质至少在该部件的某一均质材料中的含量超出GB/T 26572规定的限量要求。
- 4 以上清单中所包含零部件依据不同产品型号略有不同。
- 5 本产品在使用情况下，环保使用期限为15年，建议使用一定年限后更换新机。

服务指南

注意

- 如有发现本资料内容有变更，有任何疑问请及时与我们联系，联系电话：400-822-9088。
- 本产品只限于家用，非家用出现任何问题均属非规范性的操作行为，应由个人承担。
- 如您发现产品需要服务时，请直接联系当地特约服务网点或我司服务热线。
- 如来信，请留下您的联系电话，以便您能尽快得到回复。
- 为确保您的利益，请妥善保管有效的保修卡以作保修之用。

维修服务规定

东芝电烤箱将严格遵照国家制定的三包政策进行保修服务

- 用户在正常使用产品的情况下，保修按照国家“新三包”规定，执行“整机保修一年，非家庭使用（如：经营、商用、公司集体）的产品，整机免费保修半年”。本产品实施送修服务；其它事项按照国家“新三包”规定执行。
- 维修时必须出示有效购机发票和保修卡，保修有效期自发票开具之日算起，用户遗失购买发票时，按产品出厂日期计算产品保修期。
- 保修期内维修更换的零部件归本公司所有，保修期外维修更换的零部件归用户所有。
- 凡属下述情况之一的，不在保修范围内：
 - （1）电烤箱附件（烤盘、烤架、烤叉、烤轴、屑盘、取物夹、取物支架等）和赠品。
 - （2）用户搬运、使用、维护、保管不当而损坏的。
 - （3）使用电压低于187伏或者高于240伏而损坏的。
 - （4）未按产品使用说明书要求使用、维护、保养而造成损坏的。
 - （5）非本公司专业服务人员拆卸、维修的。
 - （6）因不可抗力（如雷电、火灾、地震、水灾等自然灾害）造成损坏的。
 - （7）产品超出保修期的。
 - （8）发票或保修卡上记录的型号或编号与商品实物不符合的。
- 以上情况我公司将实施收费维修，费用类型包括维修费、零部件费，具体费用标准在相关部门允许范围内。
- 由代理商、经销商、零售商自行承诺的额外服务与附加的非原厂配置赠品，由原代理商、经销商、零售商负责服务。

售后服务

产品自购买之日起保修期内非人为造成的故障，凭发票本公司给予免费维修服务。因使用不当、保修期外、保养不善而损坏者，我公司仍给予维修，但要收取一定的维修费。请用户不要撕去产品上的产品条码，以便维修人员核实记录。其它事项请参阅维修服务规定。



保修卡

相关信息(用户填写)

用户姓名		常用电话	
维修点		产品编号	
产品型号		购买日期	
购买店铺		发票号码	
通讯地址			
邮政编码			

维修记录

维修日期	
故障内容	
处理详情	
维修单位名称	
维修单位电话	
维修员签名	

- 在购买本公司产品时，请立即填写此保修卡
- 请妥善保管保修卡，消费者不必将其寄回本公司
- 维修时请携带保修卡及有效发票正本

产品型号：D238B1

TEL 400-822-9088

监制商：东芝生活电器株式会社

制造商：广东美的厨房电器制造有限公司

通讯地址：广东省佛山市顺德区北滘镇永安路6号

邮政编码：528311

原产地：中国

監制商：**东芝生活电器株式会社**

制造商：广东美的厨房电器制造有限公司

 400-822-9088  24h 服务热线  免长途

 通讯地址：广东省佛山市顺德区北滘镇永安路6号
邮政编码：528311

原产地 中国

Supervisor: **TOSHIBA LIFESTYLE PRODUCTS & SERVICES CORPORATION**
Manufacture: Guangdong Midea Kitchen Appliances Manufacturing Co.,Ltd.

監修元：**東芝ライフスタイル株式会社**
製造元：廣東美的厨房電器製造有限公司

 400-822-9088  24h Service Hotline  Free long distance

Mailing address: No.6 Yong'an Road, Beijiao Town, Shunde District, Foshan City, Guangdong Province
Post code: 528311
Country of origin: China

 400-822-9088  24h サービスホットライン  市外電話料金無料

住所：広東省佛山市順德区北滘鎮永安路6号
郵便番号：528311
原産地：中国