

快速入门指南 美的机器人吸尘器



微信扫描二维码，获取电子说明书
使用前请仔细阅读本手册，并妥善保管

清洁保养

底盘清洁

3. 驱动轮清洁，前后旋转驱动轮，用清洁工具或软布清洁取出异物；

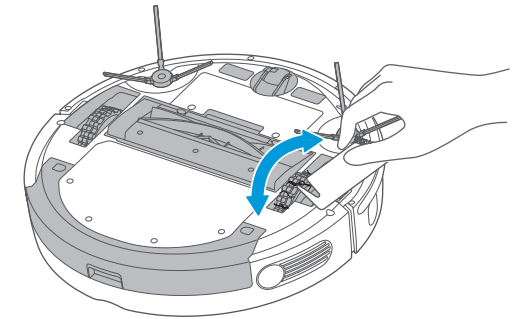

4. 拔出边刷；

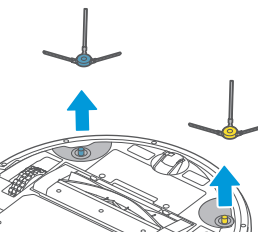

5. 边刷沾灰处理。

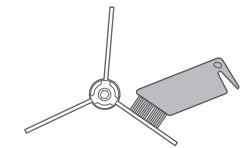

清洁保养

底盘清洁

- △注意
1. 滚刷建议每周清洁一次；
 2. 清洁时将毛发等异物清除；

1. 取下滚刷盖板，取出滚刷；

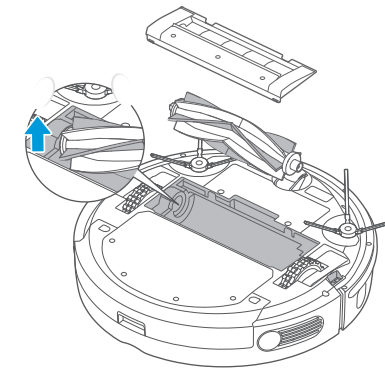

2. 用清洁工具或软布清洁滚刷和滚刷盖板；（滚刷可用水洗）

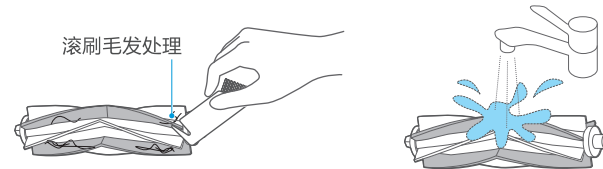

清洁保养

水箱清洁

- △注意
1. 请勿暴晒水箱；
 2. 抹布建议每次清洁完成后清洗；
 3. 水箱内请勿注入腐蚀性液体，可能损坏水路、影响机器行驶能力。

1. 拆下抹布支架及抹布；
2. 将水箱内的水倒干净；

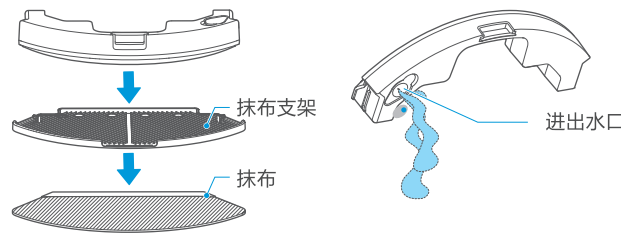

3. 清洗抹布；
4. 晾干水箱与抹布。

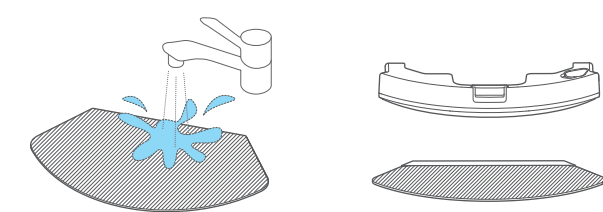

清洁保养

尘盒清洁

- △注意
- 请勿暴晒尘盒。

1. 取尘盒：掀起机器的后面盖，按压尘盒释放按键，向上取出尘盒；
2. 倒尘：按压倒尘按键，倾倒灰尘；

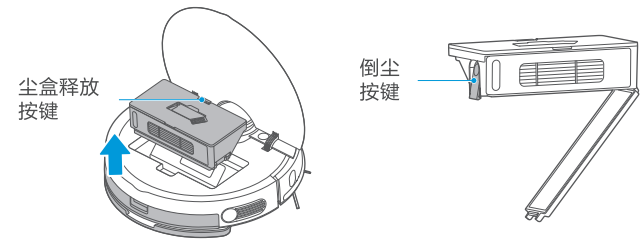

3. 根据过滤组件上的文字提示，将过滤组件取下；
4. 清洗部件：清理尘盒和过滤组件；清洗并充分晾干后装回，合上后面盖安装后检查是否安装到位。（尘盒和过滤组件均可水洗）

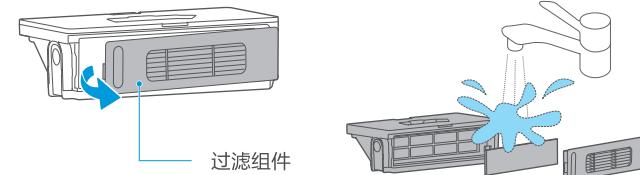

微信扫一扫，服务立马到

M7 Young 机器人吸尘器

TEL 400-8899-315

江苏美的清洁电器股份有限公司
地址：苏州市相城经济开发区漕湖大道39号
编码：215000
网址：www.midea.com
版本号：M7 Young10-06-R1.1
物料编码：16075000005612

本资料上所有内容均经过认真核对，如有任何印刷错漏或内容上的误解，可向本公司咨询。
注：产品若有技术改进，会编进新版手册中，恕不另行通知。产品外观、颜色如有改动，以实物为准。

产品简介

部件展示

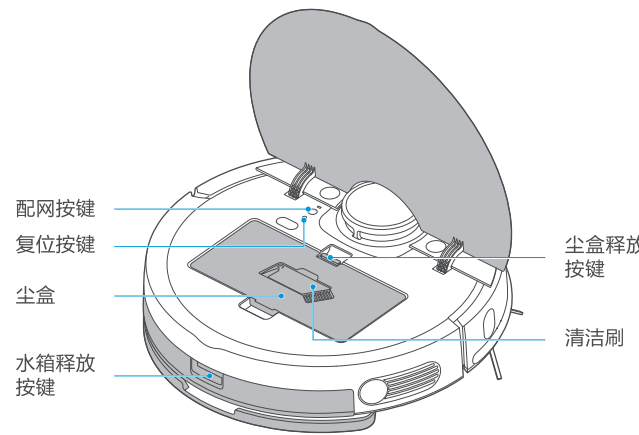
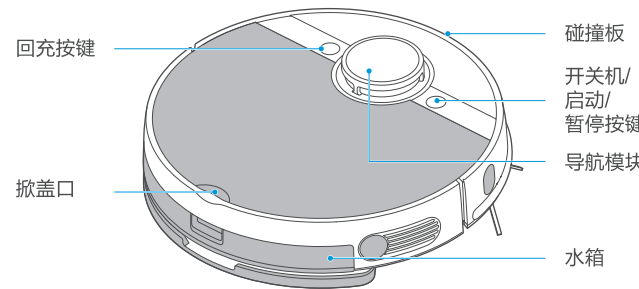

本产品不具备防水能力，液体泼洒到机身可能会导致机器损坏。

产品简介

部件展示

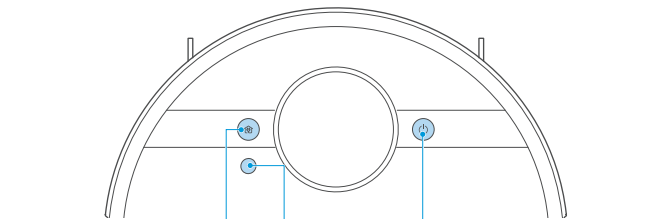

- 回充按键**
- 暂停状态下短按，开始回充
 - 回充状态下短按，暂停回充
- 开关机/启动/暂停按键**
- 长按2s听到开机音乐，开机
 - 长按2s听到关机音乐，关机
 - 开机状态下短按，启动/暂停清扫

- WiFi配网**
- 开机状态下长按3s听到“嘀”的一声

配件清单

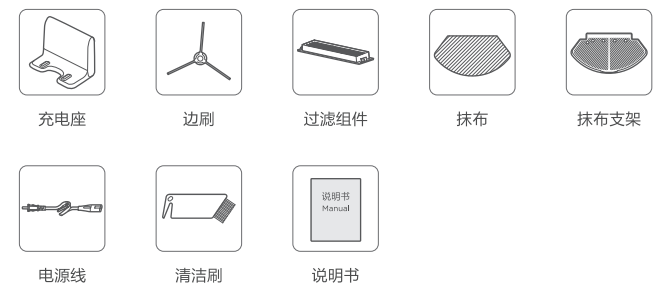

功能操作

首次使用

1. 请清理地面杂物，如电线，袜子，拖鞋等；

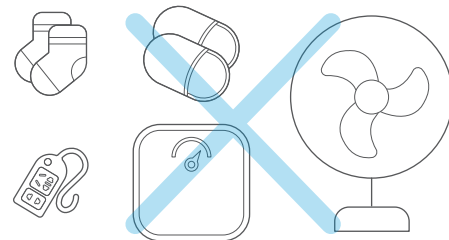

2. 移除撞板保护条；

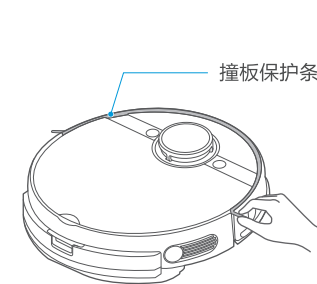

3. 边刷安装；
蓝色边刷安装在蓝色固定座上
黄色边刷安装在黄色固定座上

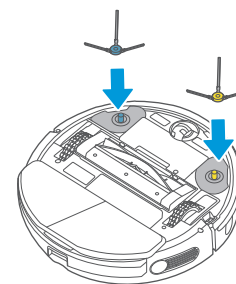

功能操作

首次使用

4. 按图示放置充电座并将主机靠上充电座，“”指示灯闪烁表示主机正在充电；

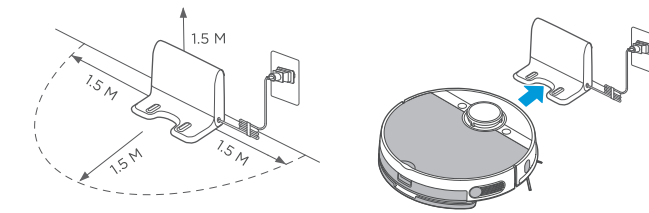

5. 长按“”2秒至播放开机提示音，主机开机。

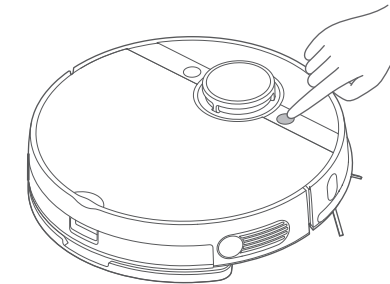

功能操作

拖地操作



1. 水箱推入主机后，检查卡扣是否发出“咔哒”声，否则水箱未装配到位。会导致水箱漏水；
2. 建议每次使用后清空水箱。

1. 按压水箱释放按键，取出水箱；

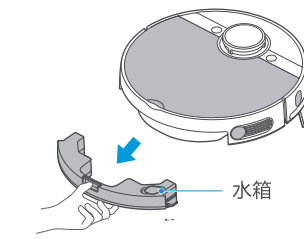

2. 注水；

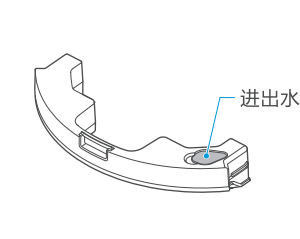

3. 安装抹布及抹布支架；

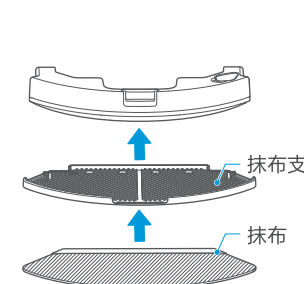

4. 直接将水箱组件推入主机，按“”键，开始拖地工作。

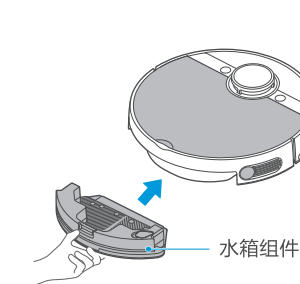

智能操作

音箱控制指令

美的机器人吸尘器可支持多种音箱智能语音控制。详细的音箱使用方法请查看“美书”。(微信扫码封面小程序码进入美书小程序后，通过“扫描条码查询”功能快速查看产品电子说明书)



小美音箱

小美小美，启动吸尘器
小美小美，吸尘器休息一下
小美小美，让吸尘器去充电



天猫精灵

天猫精灵，打开【卧室】的【扫地机】
天猫精灵，暂停【卧室】的【扫地机】
天猫精灵，让【卧室】的【扫地机】去充电



小度音箱

小度小度，发现设备
小度小度，打开【扫地机】
小度小度，关闭【扫地机】
小度小度，让【扫地机】去充电



叮咚音箱

叮咚叮咚，让小美去清扫
叮咚叮咚，让小美去充电
叮咚叮咚，让小美停下来
叮咚叮咚，让小美向前
叮咚叮咚，让小美左转
叮咚叮咚，让小美右转