



美的牌MRC1687A-50G型双出水净水机
美的牌MRC1693B-50G型双出水净水机
美的牌MRC1592B-50G型双出水净水机
美的牌MRC1686-75G型双出水净水机
美的牌MRC1886-75G型双出水净水机
美的牌MRC1886B-75G型双出水净水机
美的牌MRC1786B-75G型双出水净水机
美的牌MRC1687-50G型双出水净水机
美的牌MRC1687B-50G型双出水净水机
美的牌MRC1586-50G型双出水净水机
美的牌MRC1692A-50G型双出水净水机
美的牌MRC1693A-50G型双出水净水机
美的牌MRC1692B-50G型双出水净水机
美的牌MRO1790A-50G型反渗透净水机
美的牌MRO208B-4型反渗透净水机
美的牌MRO215-4型反渗透净水机
美的牌MRC1786-75G型双出水净水机
美的牌MRC1686A-75G型双出水净水机

TEL 400-830-8289

佛山市美的清湖净水设备有限公司

地址：佛山市顺德区北滘镇广教社区居民委员会广乐路68号1号厂房二楼之二

邮编：528311

网址：www.midea.com

版本号：201811(A版)

物料编码：16163200003462

净水机

使用说明书



微信扫一扫，服务立马到

查阅电子说明书，请扫码选具体型号
使用前请仔细阅读本说明书，并妥善保管

安全警示	禁止、强制、注意	01
产品简介	结构示意图	03
	配件清单	04
	操作面板	05
使用说明	操作指引	10
	配网指引	12
	滤芯更换	13
	滤芯功能	15
清洁保养	注意事项	16
	日常保养	17
	保养步骤	18
	零部件保养说明	20
安装说明	安装注意事项	21
	整机安装	22
	水路安装示意图	23
	整机调试	24
服务指南	产品参数	25
	滤芯配置	28
	水处理工艺图	29
	电器原理图	34
	故障自检	37
	环保清单	38
	保修卡、服务承诺	

安全警示

⚠ 注意

为保证使用安全，避免对您和他人造成伤害和财产损失，请您务必遵守以下安全注意事项，不遵守安全警告而错误使用可能导致事故发生。

🚫 表示【禁止】的内容



禁止阳光照射



禁止易燃物品



禁止潮湿区域



禁止湿手触摸

- 避免存放于强烈阳光照射的地方，易造成产品部件老化；避免将产品储存或暴露在0℃以下的环境中。
- 附近有强磁器具，可能引起火灾、产品损坏或电路故障；潮湿或多尘的区域，可能引起电路损坏。
- 请勿在产品上放置重物。
- 请勿让幼童操作、接触、靠近或攀爬产品，儿童及智力障碍人士应在监护者协同下使用。
- 切断电源时，请勿直接拉拔电源线，以防拉断；请保持电源插头清洁，勿用湿手插拔电源插头；请不要使用升压变压器连接到电源插头。
- 请勿将易燃、易挥发性物质靠近本机。
- 请勿将产品接触或靠近热源、明火。

! 表示【强制】的内容



需要专业人员

- 若电源软线损坏，为了避免危险，必须由制造商、其维修部或类似部门的专业人员更换。避免挤压、折叠、打结或损坏电源线。
- 必须由专业人员安装或移装，自行拆卸产品上的零部件容易损坏产品或发生触电危险，自行移动和搬运容易操作不当，引起机器损坏。

产品简介

⚠注意

- 本产品用于对市政自来水进行过滤净化，反渗透出水水质符合《生活饮用水水质处理器卫生安全与功能评价规范——反渗透处理装置》（2001）的要求，活性炭出水水质符合《生活饮用水水质处理器卫生安全与功能评价规范——一般水质处理器》（2001）的要求。
- 本产品过滤出的饮用水建议用于饮水（煲汤、煮饭、泡茶等）。
- 浓缩水可回收利用，用于家庭用水（洗衣、拖地等）；生活水（净水）建议用于生活用水。
- 活性炭出水仅适用于双出水机型。

结构示意图

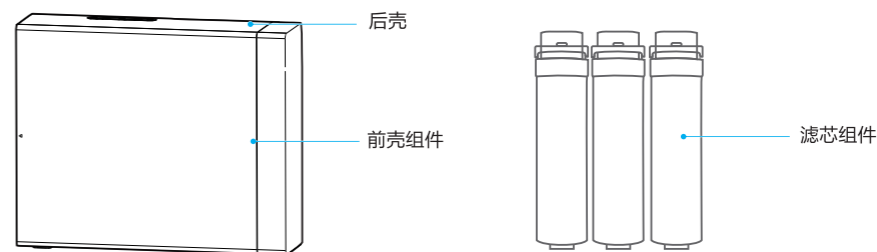







图片仅供参考，产品外观、内部滤芯组件实际规格、数量及顺序以实物为准。

- 当进水不符合市政自来水标准（包括水中泥沙含量大、余氯超标等情况）时，应在本产品前加装预处理装置。
- 本产品最佳工作压力为0.1-0.4MPa，低于或高于此水压时，请相应安装增压或减压装置。
- 出现故障时，迅速切断电源、水源并联系当地经销服务网点或全国服务热线400-830-8289。
- 环境温度较低时，流量将有所减少，此为滤芯固有特征。
- 定期清洗和更换滤芯。
- 请务必使用本公司提供的配件。
- 产品在制水时，会有轻微振动和噪音，属正常现象。
- 本产品仅限于室内安装，安装的周围1.5米范围内有应有可靠的地漏，以避免产品可能漏水因排水不畅而造成的损失。
- 若长时间不使用本产品，请关闭电源和三通球阀。再次使用时，应先放水3-5分钟才能正常使用。
- 本产品为全自动制水系统，在使用过程中或长时间不使用时，产品自动启动制水或冲洗功能均属于正常现象。
- 本机器1.5m范围内需要1个220V的固定式电源插座，请确保电源插座及适配器位于室内干燥处，以防潮湿天气对产品的影响。

⚠表示【注意】可能造成轻伤或者财产损失的事项

- 遇停水或管道维修时，请切断电源和关闭三通球阀。恢复供水时，请打开其他水龙头排净泥沙后再打开三通球阀，否则大量泥沙可能导致滤芯堵塞。

配件清单

序号	名称	图片	数量	适用型号
1	说明书		1	所有型号
2	1/4英寸PE管		1	所有型号
3	储水罐球阀		1	所有型号
4	储水罐		1	部分型号
5	电源适配器		1	部分型号
6	水龙头附件盒	 内含： • 水龙头1套 • 进水球阀1个 • 2分接口卡销8个	1	所有型号

操作面板

MRC1693A-50G

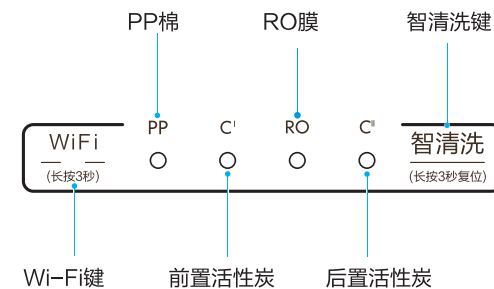

MRC1687A-50G

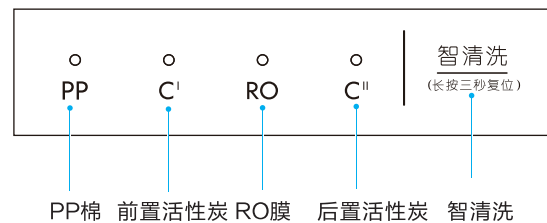

MRO1790A-50G

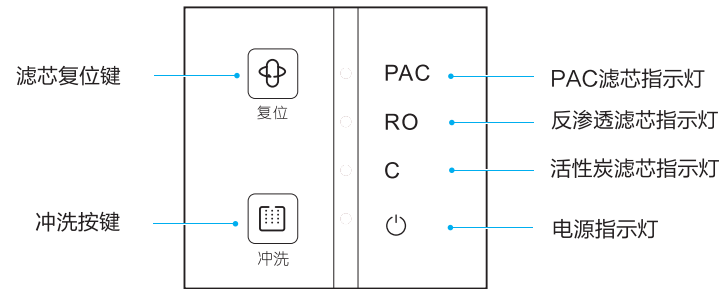

MRC1692A-50G

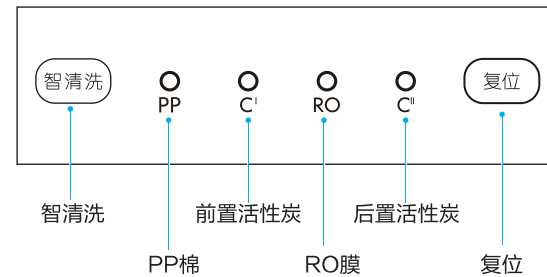

操作面板

MRC1693B-50G

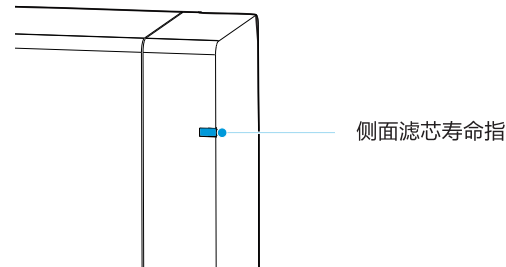
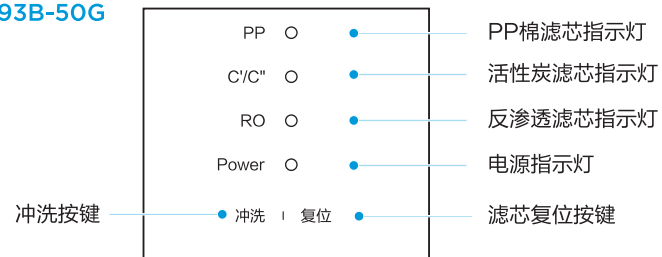

MRC1592B-50G

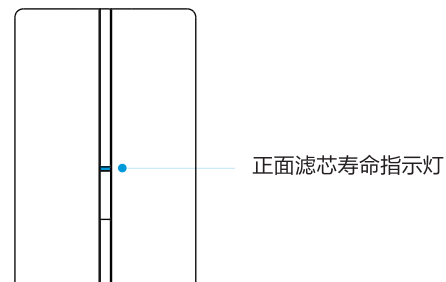
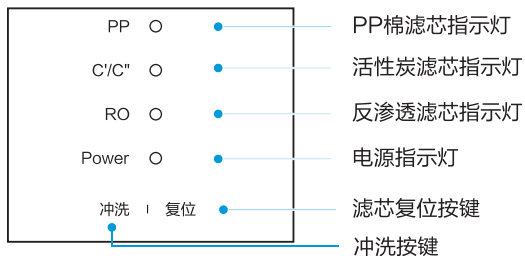

MRC1786B-75G

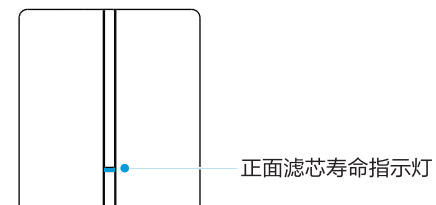
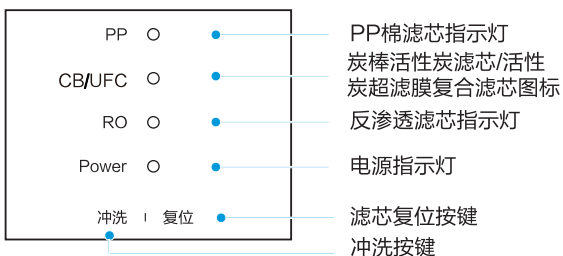

因机型不同按键图标有所区别，请以实际机型为准。

MRC1687-50G/MRC1687B-50G/MRC1586-50G

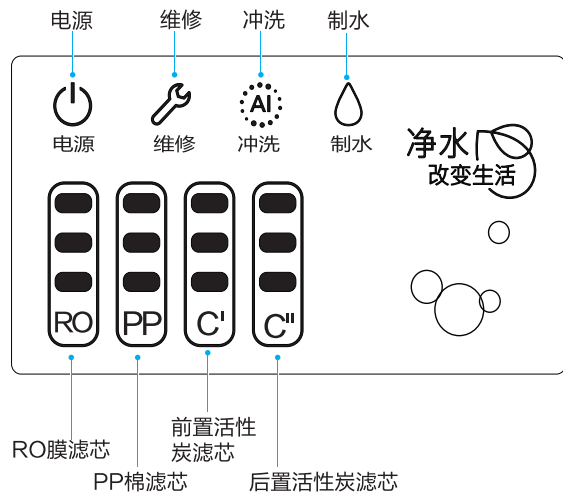

MRC1692B-50G

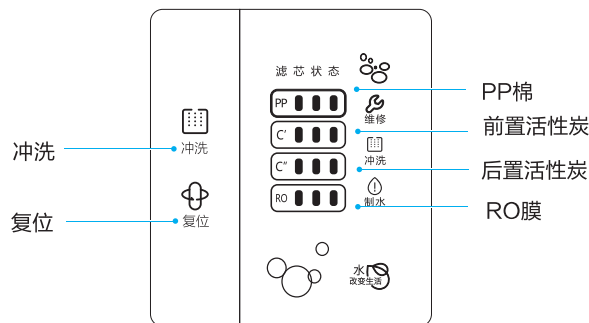

MRC1786-75G

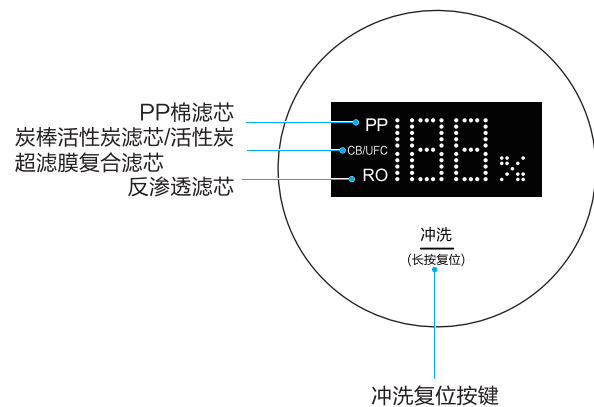

MRC1886B-75G

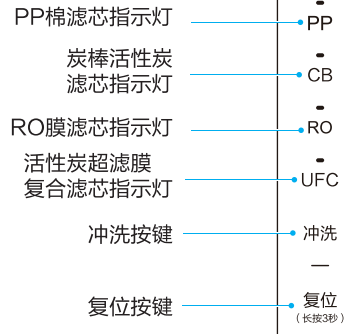

操作面板

MRC1686A-75G

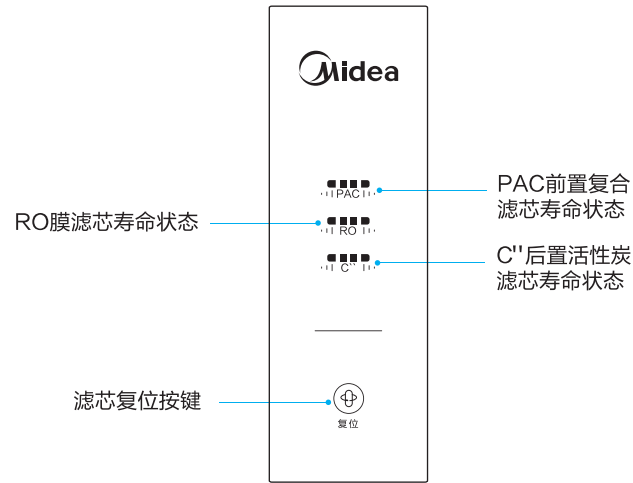

操作面板

MRC1886-75G

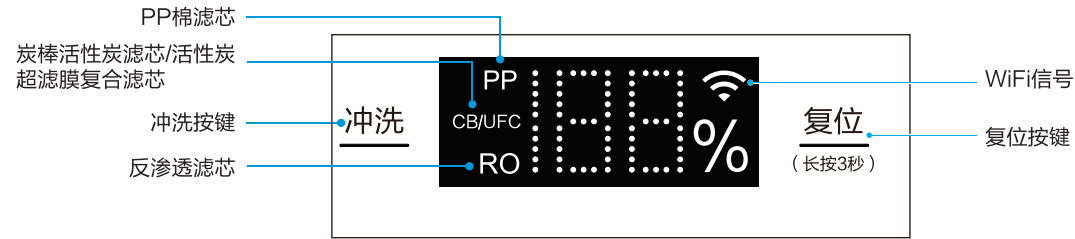

MRC1686-75G

MRC1686-75G

备注：UV版

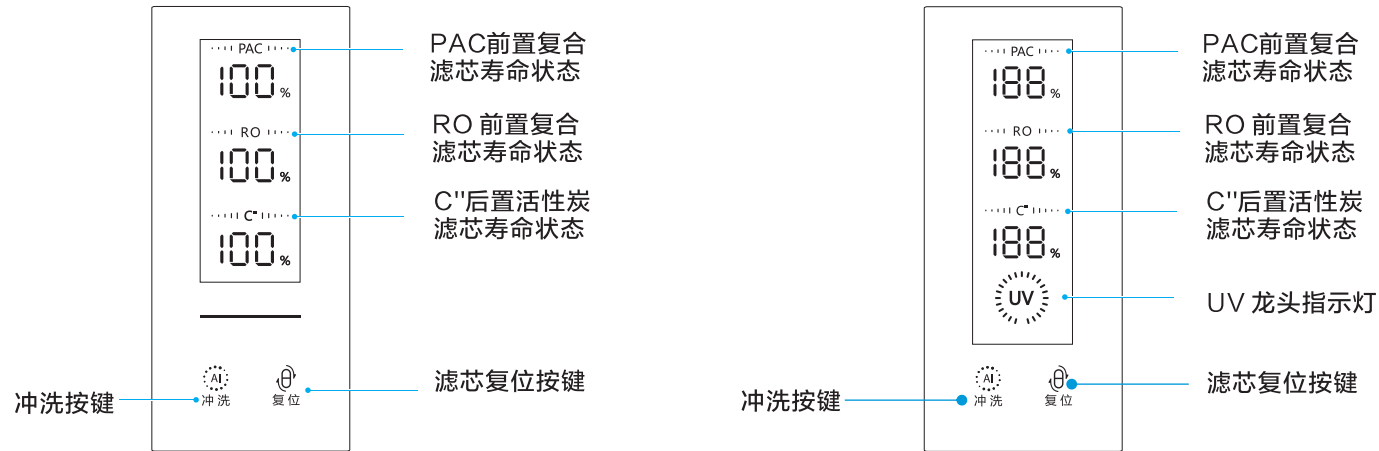

因机型不同按键图标有所区别，请以实际机型为准。

使用说明

操作指引

注意

安装操作需由当地经销服务网点的专业人员进行。

首次使用说明

- 1 拨打400-830-8289预约净水机安装。
- 2 安装师傅按照保养与维护章节步骤进行整机安装、冲洗、调试。
- 3 用户可正常使用净水机。

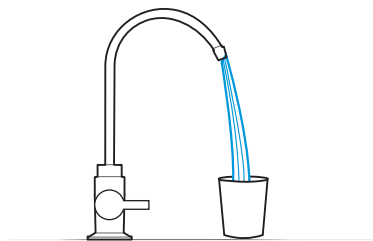

开机

- 1 打开三通球阀，然后插上电源。
- 2 插上电源后，机器指示灯（图标）亮起。

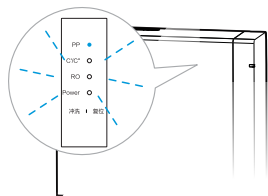
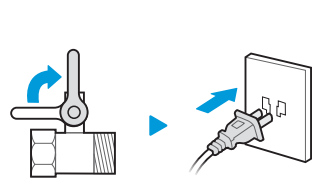

关机

- 1 关闭三通球阀，然后拔掉电源。

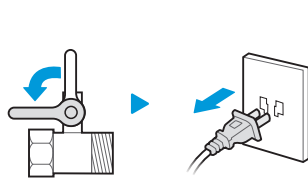

取水

- 1 首次使用或者每次更换后置活性炭滤芯（活性炭超滤膜复合滤芯）后，需要先关闭储水罐球阀。
- 2 打开水龙头，刚开始会有微量黑水产生，属于正常现象。
- 3 让机器制水5-10分钟，直至出水清澈无异味为止，此时再打开储水罐球阀，进行正常制水。

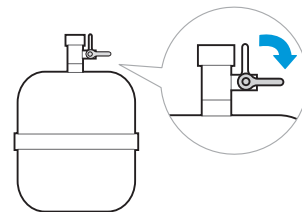
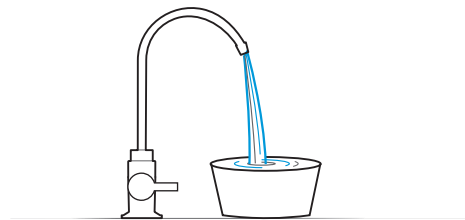
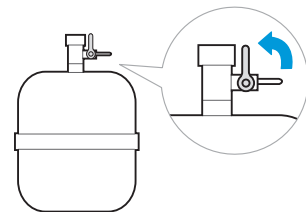

冲洗

- 1 轻触“冲洗”或“智清洗”键，系统对滤芯进行冲洗，60秒后结束冲洗。
- 2 如果在60秒内再次轻触“冲洗”键，则停止冲洗。
- 3 如果在系统自动冲洗状态下轻触“冲洗”键，则无效处理。

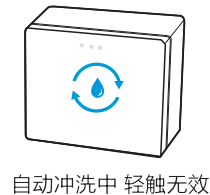
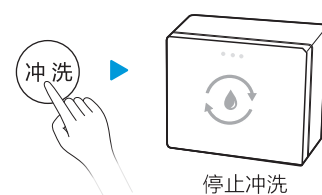
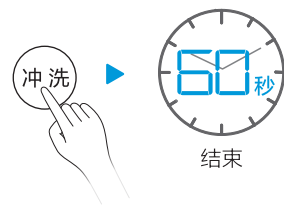

整机配网指引（Wi-Fi功能使用指引）

MRC1886-75G

阿里职能联网请扫描下方二维码查看对应机型的配网指引。



微信扫一扫
查看阿里智能联网指引

滤芯更换

△注意

滤芯更换必须由本公司指定工作人员完成（通过当地经销服务网点、美的商城、美的官方旗舰店购买滤芯更换）。

卡扣式滤芯更换方式

- 1 当机器外部指示灯闪烁时，说明有滤芯寿命到期，向左抽出侧门，可以看到某一指示灯闪烁，说明对应的滤芯寿命到期，应及时更换滤芯。
- 2 更换滤芯时，先关闭三通球阀，然后拔掉电源。
- 3 提起滤芯把手并取出滤芯，更换滤芯时先把滤芯下部插进凹槽，再把顶部往前推，按下把手，直到“啪”一声确认卡紧。

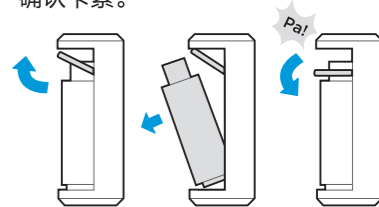
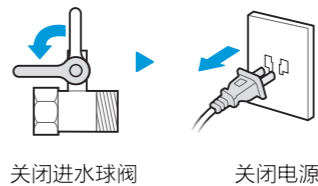
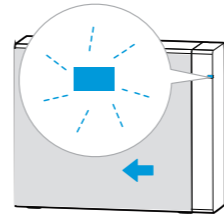

- 4 滤芯更换完毕后，重新通水通电。长按“滤芯复位”3秒，直到滤芯指示灯停止闪烁，关好门。

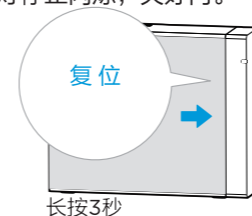

滤芯功能

序号	滤芯名称	建议寿命	作用
1	PP棉滤芯	4-6个月	对原水进行粗滤，拦截原水中的肉眼可见物。
2	PAC复合滤芯	6-12个月	有效滤除水中的泥沙、铁锈、悬浮物、余氯及异味等。
3	RO反渗透膜滤芯	24-36个月	理论过滤精度达到0.0001-0.001微米，可拦截水中的有机物（三氯甲烷、四氯化碳）、重金属（砷、铅、铬等）。
4	前置活性炭滤芯	6-12个月	吸附水中异色、异味、余氯及部分有机物（三氯甲烷、四氯化碳）。
5	后置活性炭滤芯	6-12个月	进一步吸附水中异色、异味、余氯及部分有机物（三氯甲烷、四氯化碳）。
6	碳棒活性炭滤芯	6-12个月	有效改善水的口感，吸附水中的异味及部分有机物（三氯甲烷、四氯化碳）。
7	UFC活性炭超滤膜复合滤芯	6-12个月	吸附水中异味，改善口感，拦截水中的细菌（总大肠菌群）。

特别提示：

- 有机物、重金属的加标试验按照《卫生部涉及饮用水卫生安全产品检验规定》（2001）的要求进行试验。
- 滤芯使用周期不是质量保证期限，是以原水符合生活饮用水国家标准，以一般家庭正常用水为基准的理想滤芯使用周期。
- 滤芯的保养周期是预计期，因使用地域、水质、使用量及季节不同而导致实际使用周期有所不同（以当地经销服务网点建议为准）。只有适时更换滤芯才能喝上纯净的水。

滤芯生产企业：佛山市麦克罗美的滤芯设备制造有限公司

滤芯生产企业地址：佛山市顺德区北滘镇广教社区居民委员会林港路19号樱花工业园B区

公司名称：佛山市美的清湖净水设备有限公司 / 佛山市麦克罗美的滤芯设备制造有限公司

公司地址：佛山市顺德区北滘镇广教社区居民委员会广乐路68号1号厂房二楼之二

佛山市顺德区北滘镇广教社区居民委员会林港路19号樱花工业园B区

备注：具体产品的公司名称及地址以产品的卫生许可批件为准

旋转式滤芯更换方式

- 1 滤芯寿命指示灯闪烁，说明有滤芯寿命到期情况，请联系美的服务。
- 2 首先关闭三通球阀，然后拔掉电源。
- 3 取出需要更换的滤芯更换后旋紧。

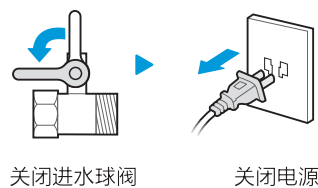
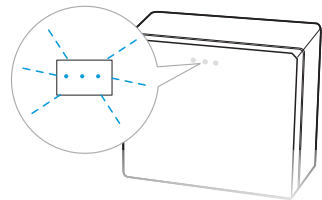

关闭进水球阀

关闭电源

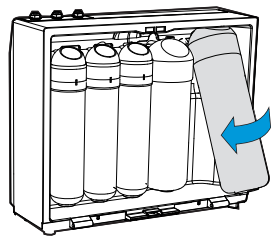

- 4 更换滤芯后，重新通水通电，长按显示板上面的复位键3秒进行复位。

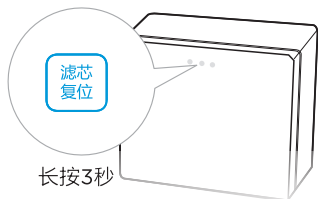

长按3秒

清洁保养

注意事项



禁止非专用刀切PE管



禁止管路漏水

- 检查产品各项功能是否正常运行。
- 检查产品管路是否漏水（进水三通、外接PE管、内部接头等）。
- 检查关键零部件是否已达到保养周期，并及时维护更换，使用两年左右的接头、PE管应检查是否变形、老化以确定是否需要更换。
- 更换新滤芯需冲洗10~20分钟，直至出水端没有黑水。
- 与穿板快接连接的PE管是否切除（需切除20cm）重新插入连接。注意保证PE管插入深度15~17mm，安装前测量PE管，并在PE管上打点标记后再插到机器内，插入深度要到达黑点的位置。
- 切PE管必需使用专用的切管刀，不允许PE管出现斜口、批锋等现象。

日常保养

△注意

为保障产品正常运行，避免保养不当出现故障，危害到饮水安全，净水设备在日常使用过程中都需要保养。



避免阳光直射



避免潮湿区域



避免零摄氏度运行



禁止强挥发性溶剂清洗

- 本产品由我司专业人员定期上门保养及更换滤材，以保证出水品质。
- 产品清洁保养时请不要使用肥皂、洗涤剂、稀释剂、汽油、酒精等强挥发性溶剂，否则可能造成裂纹、划伤和变色。
- 请勿直接洒水清洗机器。
- 检查产品周边是否有积水，判断是否漏水。
- 检查产品出水水龙头是否滴漏。
- 检查产品浓缩水管是否固定不松动。
- 长时间外出前，检查产品电源与进水开关（三通球阀）是否关闭。
- 不要将产品侧放、卧放、倒放。
- 不要将产品接头、管道随意自行改动。
- 当进水温度低至0℃时，要关掉进水阀并将净水机内的水排空，防止结冰冻裂。
- 不要自行拆装更换滤芯。
- 为防止产品管路老化，请勿将产品安装在日光直接照射的地方。
- 应使用随机器附带的新软管组件，旧软管组件不能重复利用。

保养步骤

△注意

为使您的净水设备保持最佳运行状态，确保饮用水安全，售后服务网点会定期预约提醒您（或者您联系当地售后服务网点）对设备进行保养和更换滤芯。为保证服务质量，请您对我们的服务保养进行监督（“保养”所指的合义为：检查、维护、清洗、更换）。

- 1 检查机器各功能运行正常，机器断电并关闭水源。

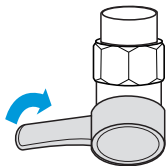

关闭进水球阀

- 2 检查机器整体外观是否变形，壁挂式安装应检查壁挂吊板、螺钉是否松动。



- 3 检查机器关键零部件的连接逐个用力将连接处的PE管顶一下，确保PE管插到位。

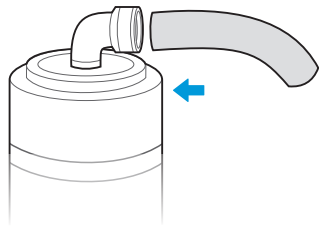

- 4 用干净抹布擦洗产品内部构件、壳身，建议做到无灰尘异物等。

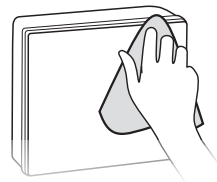

- 5 更换滤芯，根据滤芯使用时间及滤芯使用寿命提示情况（根据产品的功能）判定是否需要更换滤芯，如需更换，需先征求用户意见。

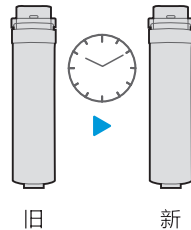

旧

新

- 7 检查水质或口感

更换RO膜：对水质进行TDS测试。

更换其它滤芯：用自带一次性杯子接一杯水试喝，用口感来确定出水没有问题。

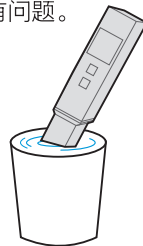

- 6 接通水源，使产品正常出水，并用干爽的纸巾检查各连接处是否有漏水现象。

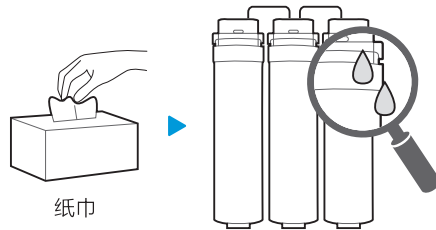

纸巾

- 8 工作完成后，帮用户清洁打扫，确保用户家卫生情况良好。

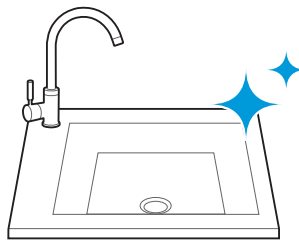

零部件保养

注意

为了更好地保证本机处于良好的运行状态，下表列出关键部件的清单，这些部件在使用过程中，会因为堵塞、饱和、老化等原因，逐步丧失原有的效能或特性，会导致设备出现安全隐患，请您及时保养、维护、更换。

序号	类别	名称	图片	失效原因	保养周期
1	耗材	滤芯		堵塞、饱和	依据各地区水质定期保养更换
2	电控类	电控板		疲劳、老化	60个月
3	电控类	水泵		疲劳、老化	60个月
4	电控类	高压开关		疲劳、老化	30个月
5	电控类	废水电磁阀		疲劳、老化	30个月
6	电控类	进水电磁阀		疲劳、老化	30个月
7	电控类	开关电源		疲劳、老化	30个月
8	储水设备	压力罐		疲劳、老化	36个月

序号	类别	名称	图片	失效原因	保养周期
9	管件	压力罐球阀		疲劳、老化	36个月
10	承压件	水路板		疲劳、老化	36个月
15	承压容器	滤瓶		疲劳、老化	36个月
11	管件	三通球阀		疲劳、老化	36个月
12	管件	快接接头		疲劳、老化	36个月
13	管件	PE管		老化	36个月
14	配件	鹅颈水龙头		疲劳、老化	36个月
16	储水设备	储水袋		堵塞、饱和	24-36个月

安装说明

安装注意事项

注意

净水设备的安装由当地服务网点的专业人员进行，非专业人员安装有可能导致产品漏水、漏电、起燃等故障，危害到您的财产安全，为保障产品正常运行，请您选择服务网点的专业人员安装。



避免阳光直射



禁止非专用刀切割



禁止PE管打折

- 注意确认水源，产品使用范围：市政自来水，或符合GB5749要求的水源。
- 注意确认进水端水压，水压范围0.1~0.4MPa，高于/低于此水压必须安装减压/增压装置。
- 注意确认安装环境温度，产品使用温度范围4~38℃，请勿将本产品安装在环境温度和水温可能高于40℃的地方。
- 注意产品安装位置，选择安装在橱柜、阳台等水源进水处，严禁安装在阳光直射处或会被雨水淋到处。
- 注意检查用户连接净水机管路是否合理、是否老化。
- 注意确认水龙头附件包完好，不齐全不可安装。
- 注意保证PE管插入深度15~17mm，安装前测量PE管，并在PE管上打点标记后再插到机器内，插入深度要到达黑点的位置。
- 注意检测出水水质TDS值。
- 注意告知用户产品日常使用与保养注意事项。
- 不要使用非美的配件。
- 不要漏检三通球阀的密封性，确认没有渗水或漏水。
- 不要将产品（包括压力罐）侧放、卧放甚至倒放。
- 不要使用未冲洗的滤芯（滤芯冲洗时间10~20分钟）。
- 不要用非切管刀或者其他工具切割PE管。
- 请勿将本产品安装在环境温度和水温可能低于0℃的地方。
- 本机器1.5米范围内需要一个220V的固定式电源插座，请确保电源插座及适配器位于室内干燥处，以防潮湿对产品的影响。
- 不要在接头漏水时只更换接头卡爪，必须更换整个接头。
- 不要遗漏任何一个接头卡销。
- 不要将管路处于打折状态。
- 不要将废水管随意插入用户的下水道，必须用扎带固定排水管。

整机安装

⚠注意

安装操作需由当地经销服务网点的专业人员进行。

安装

- 1 把产品从包装箱取出放在厨房水槽下方位置。
- 2 把三通连体球阀取出，安装在自来水管上。
- 3 按照水路安装示意图进行管路连接和水龙头安装。
- 4 浓缩水可直接排到下水道或回收利用。

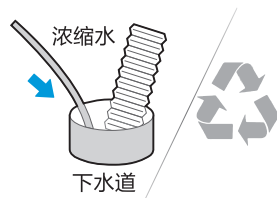
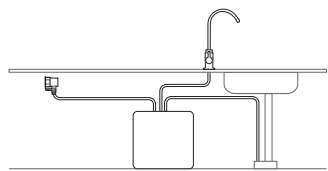
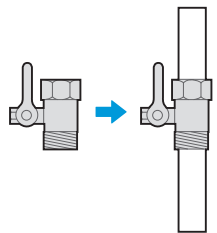
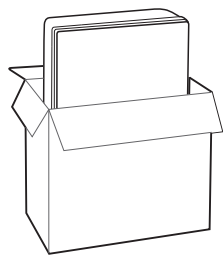

冲洗

- 1 新的前置和后置活性炭滤芯使用前，冲洗15分钟后方可正常使用。
- 2 打开水龙头放水30分钟。
- 3 关闭水龙头待机1小时后打开水龙头放水30分钟。

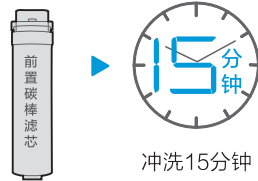

冲洗15分钟

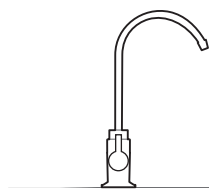
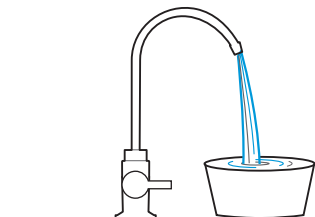

水路安装示意图

⚠注意

手册中部分图表与实物存在差异，具体以实物为准。

安装主要物品与设备

- 1 主机
- 2 水龙头
- 3 进水球阀
- 4 储水罐（部分机型配有）
- 5 下水道

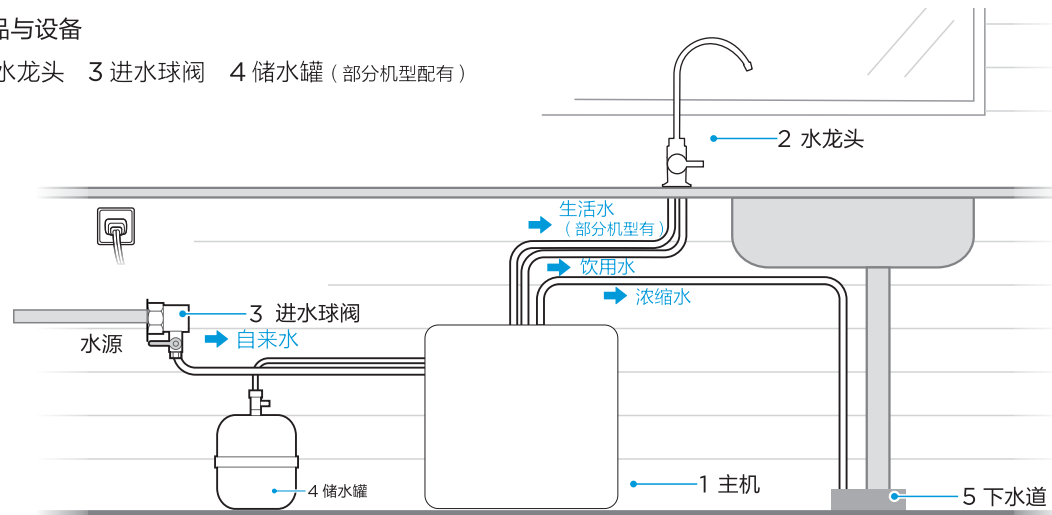

安装所需物品



整机调试

⚠注意

首次安装使用本机时，打开水龙头正常制水2小时，再关闭水龙头静置2小时后正常制水1小时，以保证机器出水卫生安全。

1 首先打开三通球阀，然后插上电源，整机默认启动。

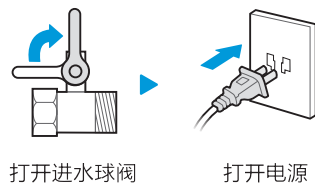

2 关闭水龙头，等待60秒，检查机器的浓缩水是否停止。

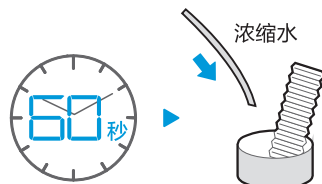

3 一切确认无误后，可以安全使用。

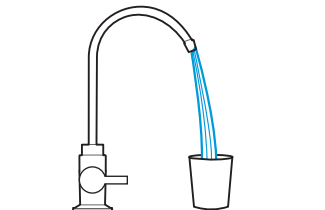

服务指南

产品参数

由于产品改良，下述参数可能有所更改，以产品铭牌为准。
净水流量为环境温度 $25 \pm 2^{\circ}\text{C}$ ，水温 $25 \pm 1^{\circ}\text{C}$ ，进水压力 $0.24 \pm 0.02\text{MPa}$ 条件下测得。

型号	额定总净水量	额定电压	额定总功率	净水流量	RO膜工作压力	进水压力	工作压力	适用水质	卫生许可批准文号	外观颜色
MRC1687A-50G	反渗透出水: 1000L 活性炭出水: 600L	24VDC	30W	反渗透出水: 0.13L/min 活性炭出水: 2L/min	0.4-0.8 MPa	0.1-0.4 MPa	0.1-0.4 MPa	市政自来水	粤卫水字[2014]第S1623号	深色面板
MRO215-4	反渗透出水: 2000L	24VDC	30W	反渗透出水: 0.19L/min	0.4-0.8 MPa	0.1-0.4 MPa	/	市政自来水	粤卫水字[2013]第S1492号	深色方形框
MRC1693A-50G	反渗透出水: 1000L 活性炭出水: 600L	24VDC	30W	反渗透出水: 0.13L/min 活性炭出水: 2L/min	0.4-0.8 MPa	0.1-0.4 MPa	0.1-0.4 MPa	市政自来水	粤卫水字[2014]第S1612号	深色面板
MRC1692A-50G	反渗透出水: 1000L 活性炭出水: 600L	24VDC	30W	反渗透出水: 0.13L/min 活性炭出水: 2L/min	0.4-0.8 MPa	0.1-0.4 MPa	0.1-0.4 MPa	市政自来水	粤卫水字[2014]第S1612号	深色圆形框
MRC1692B-50G	反渗透出水: 1000L 活性炭出水: 600L	24VDC	30W	反渗透出水: 0.13L/min 活性炭出水: 2L/min	0.4-0.8 MPa	0.1-0.4 MPa	0.1-0.4 MPa	市政自来水	粤卫水字[2014]第S1612号	深色圆形框+显示屏

型号	额定总净水量	额定电压	额定总功率	净水流量	RO膜工作压力	进水压力	工作压力	适用水质	卫生许可批准文号	外观差异
MRC1693B-50G	反渗透出水: 1000L 活性炭出水: 600L	220V~/ 50Hz	30W	反渗透出水: 0.13L/min 活性炭出水: 2L/min	0.4-0.8 MPa	0.1-0.4 MPa	0.1-0.4 MPa	市政自来水	粤卫水字 [2014]第 S1612号	深色面板+ 显示屏
MRC1592B-50G	反渗透出水: 1000L 活性炭出水: 600L	220V~/ 50Hz	30W	反渗透出水: 0.13L/min 活性炭出水: 2L/min	0.4-0.8 MPa	0.1-0.4 MPa	0.1-0.4 MPa	市政自来水	粤卫水字 [2014]第 S1612号	浅色圆形框
MRC1886-75G	反渗透出水: 2000L 活性炭出水: 2000L	220V~/ 50Hz	23W	反渗透出水: 0.19L/min 活性炭出水: 2L/min	0.4-0.8 MPa	0.1-0.4 MPa	0.1-0.4 MPa	市政自来水	粤卫水字 [2017]第 S3246号	金色面板+ 黑色贴片
MRC1886B-75G	反渗透出水: 2000L 活性炭出水: 2000L	220V~/ 50Hz	23W	反渗透出水: 0.19L/min 活性炭出水: 2L/min	0.4-0.8 MPa	0.1-0.4 MPa	0.1-0.4 MPa	市政自来水	粤卫水字 [2017]第 S3246号	白色面板+ 黑色贴片+ 触摸键
MRC1786B-75G	反渗透出水: 2000L 活性炭出水: 2000L	220V~/ 50Hz	23W	反渗透出水: 0.19L/min 活性炭出水: 2L/min	0.4-0.8 MPa	0.1-0.4 MPa	0.1-0.4 MPa	市政自来水	粤卫水字 [2017]第 S3246号	灰色面板
MRC1686-75G	反渗透出水: 2000L 活性炭出水: 2000L	24VDC	30W UV版: 35W	反渗透出水: 0.19L/min 活性炭出水: 2L/min	0.4-0.8 MPa	0.1-0.4 MPa	0.1-0.4 MPa	市政自来水	粤卫水字 [2016]第 S2836号	深色

型号	额定总净水量	额定电压	额定总功率	净水流量	RO膜工作压力	进水压力	工作压力	适用水质	卫生许可批准文号	外观颜色
MRC1687-50G	反渗透出水: 1000L 活性炭出水: 600L	24VDC	30W	反渗透出水: 0.13L/min 活性炭出水: 2L/min	0.4-0.8 MPa	0.1-0.4 MPa	0.1-0.4 MPa	市政自来水	粤卫水字 [2014]第 S1623号	浅色面板+ 显示屏
MRC1687B-50G	反渗透出水: 1000L 活性炭出水: 600L	24VDC	30W	反渗透出水: 0.13L/min 活性炭出水: 2L/min	0.4-0.8 MPa	0.1-0.4 MPa	0.1-0.4 MPa	市政自来水	粤卫水字 [2014]第 S1623号	深色面板+ 显示屏
MRO208B-4	反渗透出水: 2000L	24VDC	30W	反渗透出水: 0.13L/min	0.4-0.8 MPa	0.1-0.4 MPa	/	市政自来水	粤卫水字 [2013]第 S1417号	深色+ 立体感外壳
MRC1586-50G	反渗透出水: 1000L 活性炭出水: 600L	24VDC	30W	反渗透出水: 0.13L/min 活性炭出水: 2L/min	0.4-0.8 MPa	0.1-0.4 MPa	0.1-0.4 MPa	市政自来水	粤卫水字 [2014]第 S1623号	深色方形框
MRO1790A-50G	反渗透出水: 2000L	24VDC	30W	反渗透出水: 0.13L/min	0.4-0.8 MPa	0.1-0.4 MPa	/	市政自来水	粤卫水字 [2016]第 S2565号	深色+ 花纹丝印
MRC1786-75G	反渗透出水: 2000L 活性炭出水: 2000L	24VDC	23W	反渗透出水: 0.19L/min 活性炭出水: 2L/min	0.4-0.8 MPa	0.1-0.4 MPa	0.1-0.4 MPa	市政自来水	粤卫水字 [2017]第 S3246号	白色面板
MRC1686A-75G	反渗透出水: 2000L 活性炭出水: 2000L	24VDC	30W	反渗透出水: 0.19L/min 活性炭出水: 2L/min	0.4-0.8 MPa	0.1-0.4 MPa	0.1-0.4 MPa	市政自来水	粤卫水字 [2016]第 S2836号	深色+ 条纹丝印

滤芯配置

⚠注意

请根据购买的实际机型滤芯配置查看相对应的滤芯功能。

型号	PP棉滤芯	PAC复合滤芯	反渗透膜滤芯	前置活性炭滤芯	后置活性炭滤芯	CB碳棒滤芯	活性炭超滤膜复合滤芯
MRC1687A-50G	1支	/	1支	1支	1支	/	/
MRC1693B-50G	1支	/	1支	1支	1支	/	/
MRC1592B-50G	1支	/	1支	1支	1支	/	/
MRC1686-75G	/	1支	1支	/	1支	/	/
MRC1886-75G	1支	/	1支	/	/	1支	1支
MRC1886B-75G	1支	/	1支	/	/	1支	1支
MRC1786B-75G	1支	/	1支	/	/	1支	1支
MRC1687-50G	1支	/	1支	1支	1支	/	/
MRC1687B-50G	1支	/	1支	1支	1支	/	/
MRC1586-50G	1支	/	1支	1支	1支	/	/
MRC1692A-50G	1支	/	1支	1支	1支	/	/
MRC1693A-50G	1支	/	1支	1支	1支	/	/
MRC1692B-50G	1支	/	1支	1支	1支	/	/
MRO1790A-50G	/	1支	1支	/	1支	/	/
MRO208B-4	1支	/	1支	1支	1支	/	/
MRO215-4	1支	/	1支	1支	1支	/	/
MRC1786B-75G	1支	/	1支	/	/	1支	1支
MRC1686A-75G	/	1支	1支	/	1支	/	/

水处理工艺图

MRC1693B-50G/MRC1592B-50G

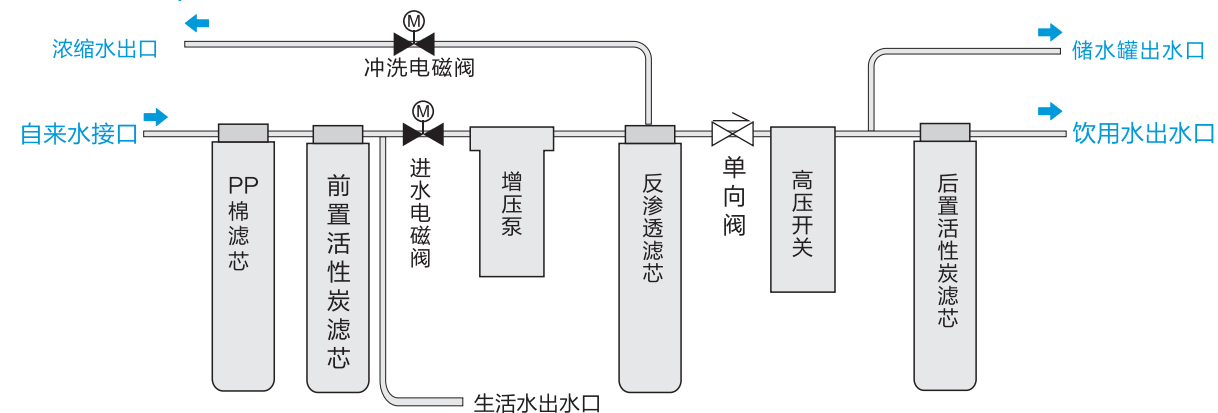

MRC1886-75G/MRC1886B-75G/MRC1786B-75G/MRC1786-75G

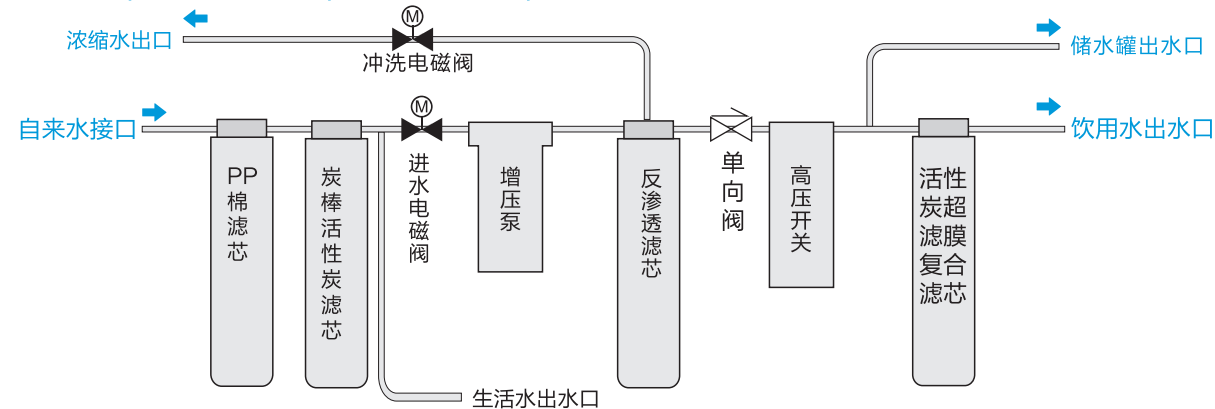

MRO215-4

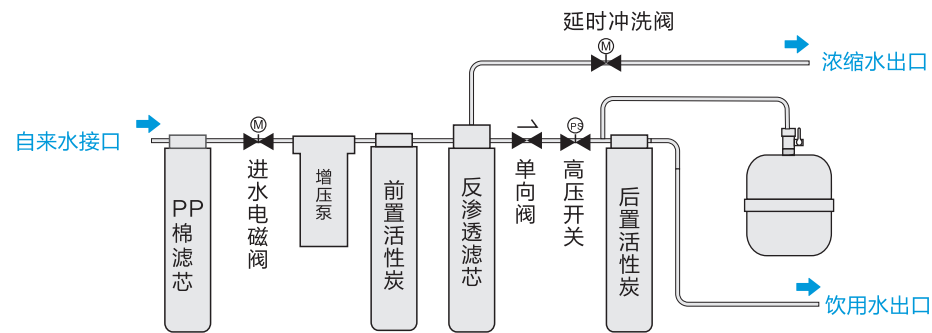

MRC1692A-50G/MRC1693A-50G/MRC1692B-50G/MRC1687A-50G

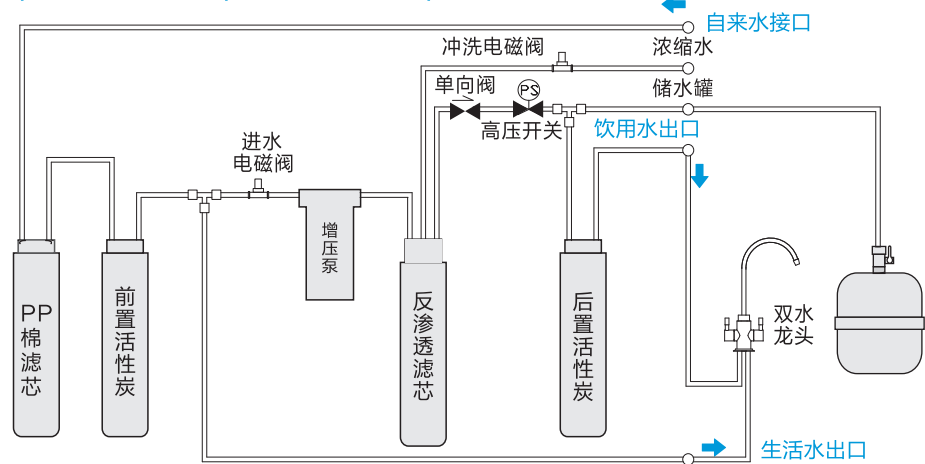

MRO1790A-50G

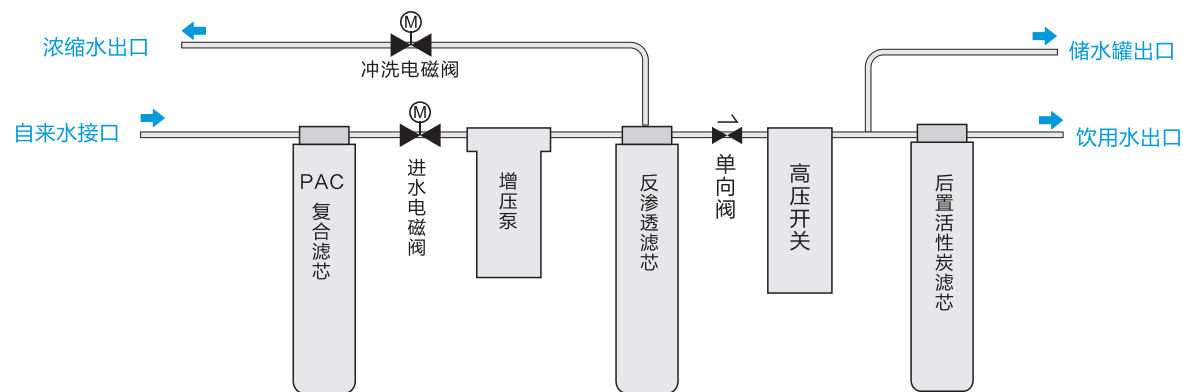

MRO208B-4

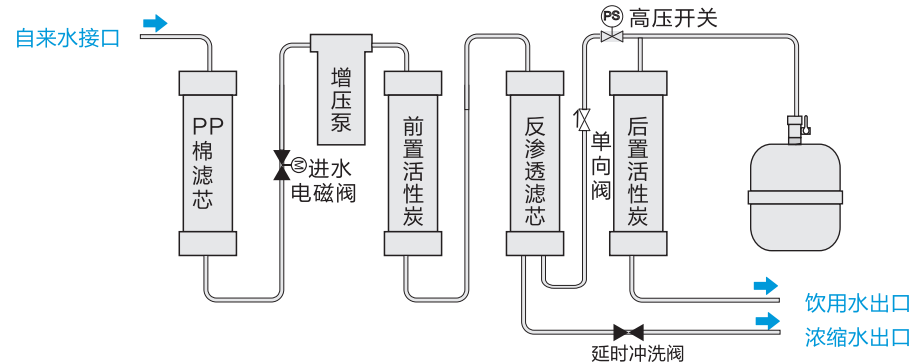

MRC1687-50G/MRC1687B-50G

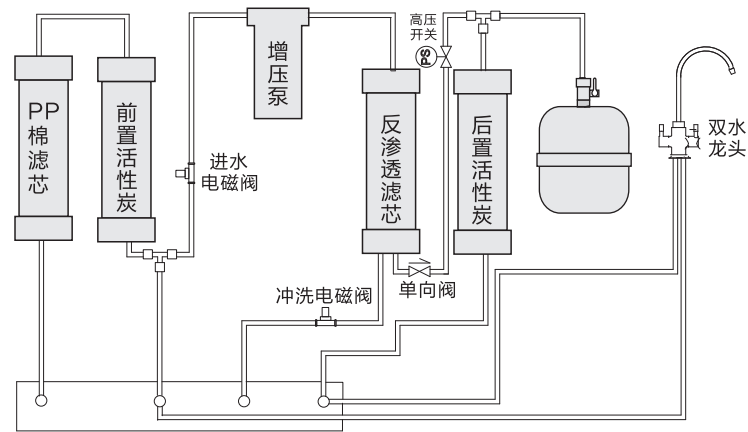

自来水 生活水 浓缩水 饮用水

MRC1686-75G/MRC1686A-75G

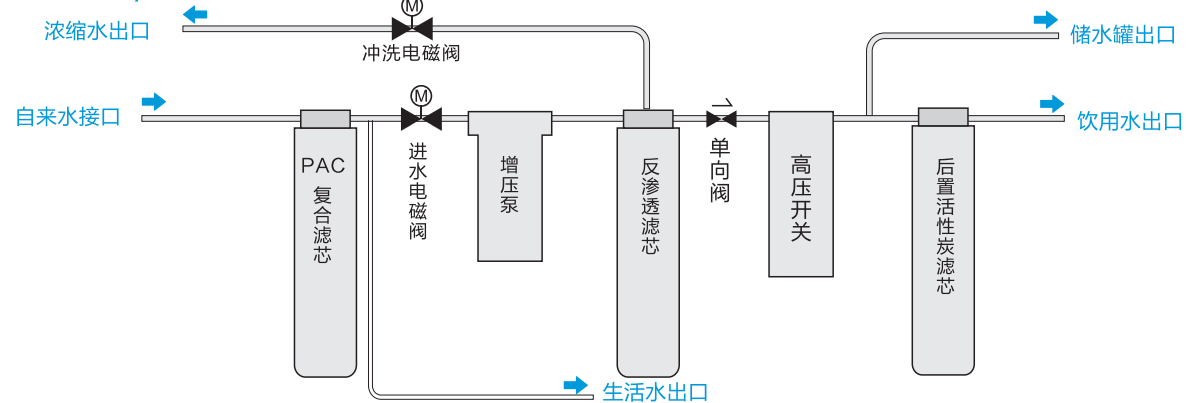

MRC1586-50G

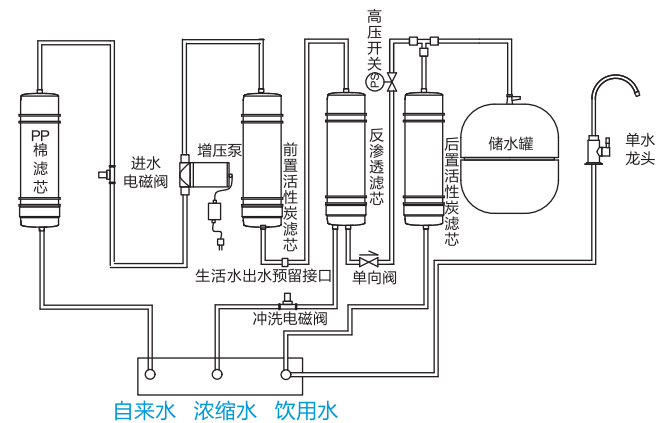

自来水 浓缩水 饮用水

电器原理图

MRC1693B-50G/MRC1592B-50G
MRC1886-75G/MRC1886B-75G
MRC1786B-75G/MRC1786-75G

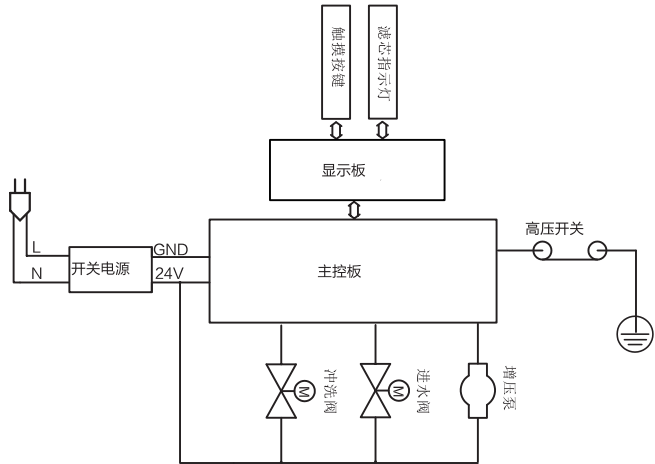

MRO215-4

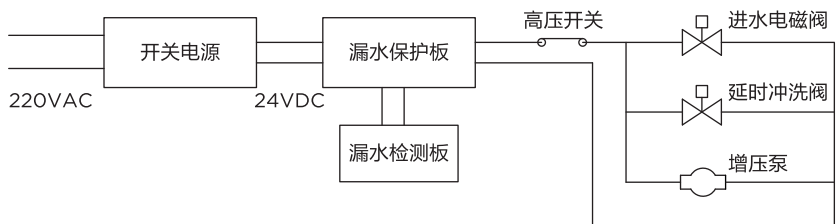

MRC1586-50G/MRC1687B-50G
MRC1687-50G

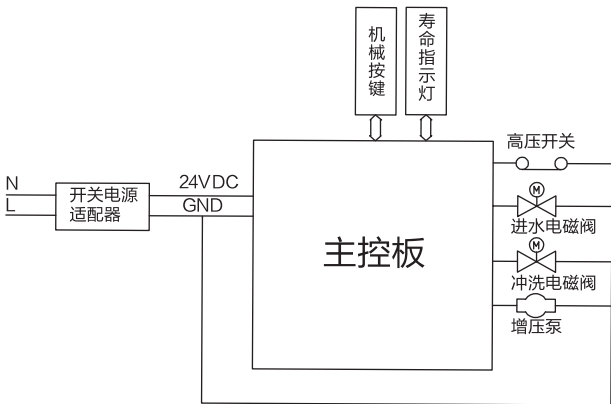

MRO1790A-50G

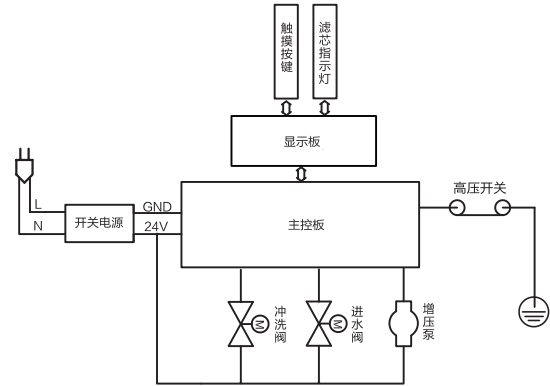

MRC1692A-50G

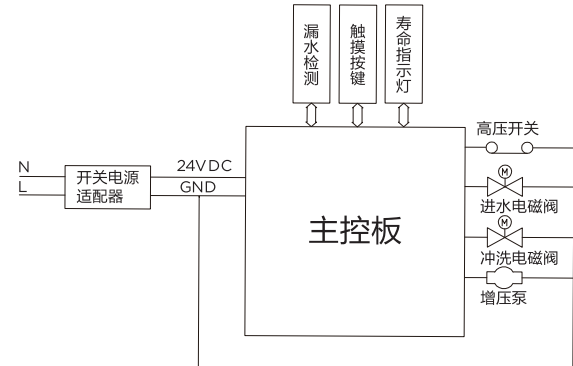

MRO208B-4

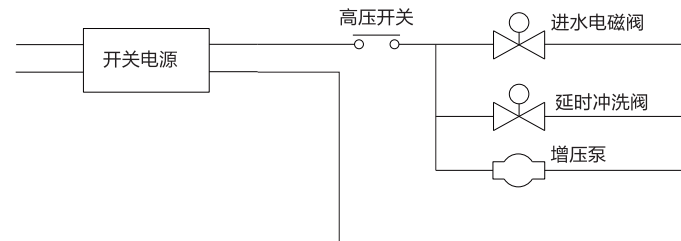

MRC1686-75G

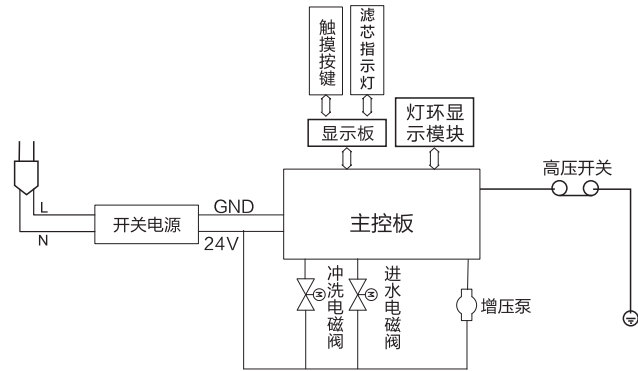

MRC1693A-50G

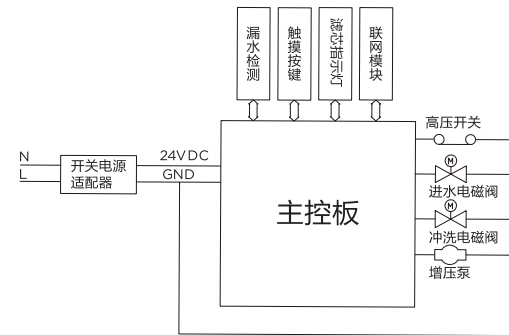

MRC1687A-50G/MRC1692B-50G/MRC1686A-75G

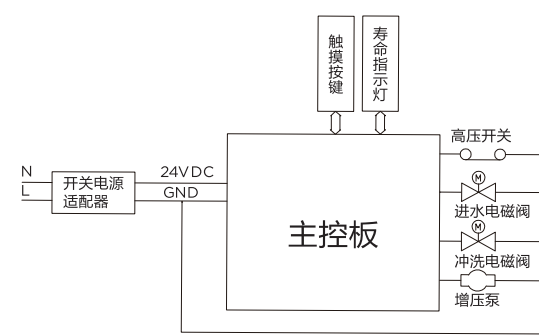

MRC1686-75G

备注: UV版

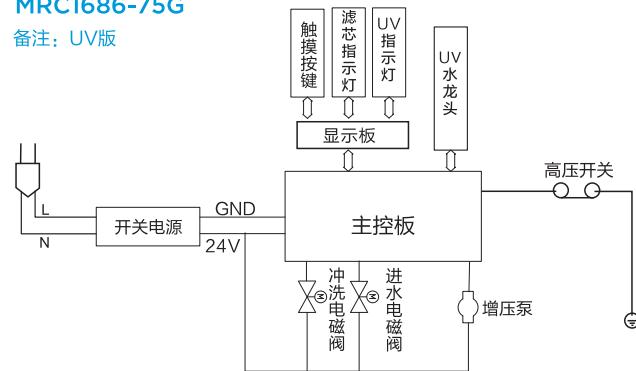

注意

本资料上所有内容均经过认真核对, 如有任何印刷错漏或内容上的误解, 可向本公司咨询。产品若有技术改进, 会编进新版手册中, 恕不另行通知。产品外观、颜色如有改动, 以实物为准。

故障自检

注意

以下为常见异常的判断与检查, 若简单处理无法排除, 请送维修网点或拨打客服热线进行咨询。请不要自行拆卸修理, 以免发生危险或者对净水机造成损害。

- 净水机在净化过滤过程中, 水泵工作会有轻微的噪音发出, 请用户放心使用。
- 使用过程中如有疑难故障, 请参照以下方法排障, 如无法解决故障, 请联系当地经销服务网点。

全国服务热线
400-830-8289

现象	可能原因	排除方法
不出水或流量过少	<ul style="list-style-type: none"> • 滤芯被堵塞 • 自来水水压过低 	<ul style="list-style-type: none"> • 请切断水源、电源并拨打全国统一服务热线400-830-8289。 • 请切断水源、电源并拨打全国统一服务热线400-830-8289。
指示灯/图标闪烁	<ul style="list-style-type: none"> • 滤芯寿命到期 • 进入超时保护模式 	<ul style="list-style-type: none"> • 若是滤芯指示灯(图标)闪烁, 说明滤芯寿命到期了, 按照换芯说明更换滤芯。 • 若是电源指示灯快闪(MRC1886B-75G/MRC1886-75G/MRC1786-75G所有指示灯/图标快闪), 说明进入超时保护, 这时拔掉电源, 重新插上电源即可恢复使用。 • 发生以上两种情况之外的情形, 请切断水源、电源并拨打全国统一服务热线400-830-8289。
整机长时间(超过8个小时)制水不停机	<ul style="list-style-type: none"> • 控制部件损坏 	<ul style="list-style-type: none"> • 请切断水源、电源并拨打全国统一服务热线400-830-8289。

服务承诺

产品如有故障，请与本公司当地经销服务网点或客户服务中心联系。

美的牌家用净水机实行整机保修三年，核心部件电路板、水泵保修五年，耗材不在保修范围之内(耗材包括各种滤芯、反渗透膜)。

保修期的起始日期以产品发票日期为准。

下列情况之一者，不属于保修范围：

- 1.消费者使用、保管、维护不当造成损坏。
- 2.非本公司指定维修部自行装拆修理而造成损坏。
- 3.发票型号与维修产品型号不符或者有涂改。
- 4.无有效发票。
- 5.因不可抗力造成损坏。
- 6.用本公司的非标配的赠品或附件所发生的质量事故，我司不负责任。
- 7.本产品用于非家庭用途，将实行整机保修半年。
- 8.属人为造成故障或使用不当造成故障不属于保修范围。
- 9.请遵照本说明书要求正确安装使用，产品安全使用年限为10年。
- 10.超出正常使用条件，强行使用本产品造成故障或者损坏的不属于保修范围。

不属于保修范围内的产品，本公司客户服务中心仍热情为您服务。

保修卡

相关信息(用户填写)

用户姓名		常用电话	
通讯地址			
产品型号		产品编号	
购买店铺		购买日期	
维修点		发票号码	

维修记录

维修日期			
故障内容			
处理详情			
维修单位名称		维修单位电话	
维修员签名			

维修电话：400—830—8289

- 在购买本公司产品时，请立即填写此保修卡
- 请妥善保管保修卡，消费者不必将其寄回本公司
- 维修时请携带保修卡及有效发票正本

佛山市美的清湖净水设备有限公司

环保清单

提示

环保清单中零部件包含不同产品型号的部件，具体以实物为准。

产品中有毒有害物质或元素的名称及含量

零部件名称	中国RoHS管控物质或元素					
	铅(Pb)	汞(Hg)	镉(Cd)	六价铬(Cr(VI))	多溴联苯(PBBs)	多溴二苯醚(PBDEs)
外壳	○	○	○	○	○	○
电子组(器)件	X	○	○	○	○	○
过滤组件	○	○	○	○	○	○
*无铅净水龙头	○	○	○	○	○	○
*金属水龙头	X	○	○	○	○	○

备注：

- 1.“○”表示中国RoHS管物质或元素在该部件所有均质材料中的含量均在GB/T26572规定的限量要求以下；
- 2.“X”表示中国RoHS管控制物质或元素至少在该部件的某一均质材料中的含量超出GB/T26572规定的限量要求；
- 3.以上清单中所包含零部件依据不同产品型号略有不同，具体以实物为准；
- 4.本产品在正常使用情况下，环保使用期限为10年，建议使用一定年限后更换新机。
- 5.*表示部分机型含有此部件。

产品执行标准：Q/MDQH 001-2018家用和类似用途反渗透净水器

产品执行标准：Q/MDQH 002-2018家用和类似用途一般水质处理器（仅适用于双出水机型）

说明书菲林制作单

图号	16163200003462
型 号	
名 称	中文说明书
印刷颜色	双色印刷
材 料	封面105g哑粉纸,内页80g双胶纸
成型方式	装订
尺 寸	145x210mm
设计/日期	姚静/2018-11-23