

**BEVERLY**  
比佛利

# 滚筒洗衣干衣机 滚筒洗衣机

使用说明书

BVL1G80EG6  
BVL1D100EG6



微信服务二维码

使用产品前请仔细阅读本使用说明书，并请妥善保管

 LittleSwan  
荣誉出品

产品定位:高端

材质:封皮,内页均为105g哑粉纸

规格:A5,横版

印刷:双色印刷

注意:封皮内页留白

# 目录

|             |                |    |
|-------------|----------------|----|
| <b>安全警示</b> | 安全警示 .....     | 3  |
| <b>安装说明</b> | 洗衣机简图 .....    | 5  |
|             | 安装洗衣机 .....    | 6  |
| <b>使用说明</b> | 洗涤注意事项 .....   | 9  |
|             | 控制面板介绍.....    | 10 |
|             | 洗衣操作介绍.....    | 11 |
| <b>维护保养</b> | 维护和保养.....     | 16 |
|             | 故障现象及处理方法..... | 19 |
| <b>产品参数</b> | 产品规格.....      | 21 |
|             | 能效参数.....      | 22 |
| <b>其他</b>   | 物联网操作.....     | 22 |

# 安全警示

对无视安全注意事项内容,错误操作可能导致的危害或损伤.

警告:违反标识事项时有可能造成较严重的人身伤亡。

注意:违反标识事项时有可能造成轻微的人身伤害或物品损害。

⚠ 提示必须执行的事项

⚡ 提示有可能会触电

⊘ 提示禁止操作的事项

🔥 提示有可能会发生火灾

## 警告事项

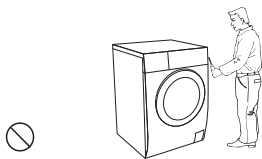

请勿自行修理、拆装洗衣机

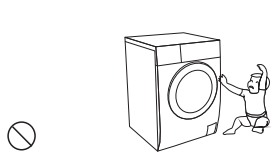

宠物和小孩可能爬入本机,  
每次使用之前, 检查本机

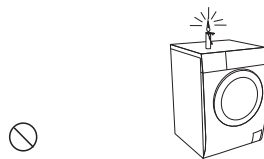

请勿在洗衣机上放燃着的蜡  
烛、蚊香或电吹风等发热源

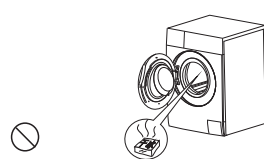

请勿将干冰、汽油或其它易  
燃易爆物品存放在洗衣机内

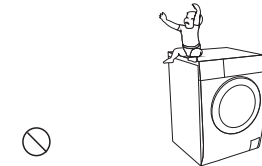

严禁在洗衣机上放坐小孩或  
堆置重物

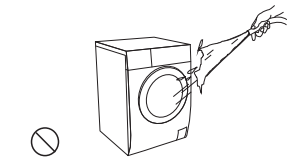

擦拭时, 请勿用水直接冲洗

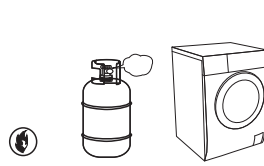

请勿在沼气池附近或含易燃  
易爆气体环境中使用洗衣机



禁止洗涤沾有汽油、酒精等  
可燃性物质的衣物

# 安全警示

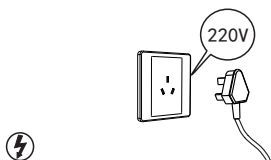

请使用220V, 10A以上的有可靠接地的专用电源插座

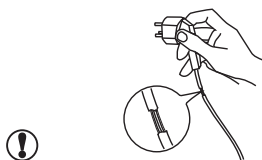

如果电源软线损坏, 为了避免危险, 必须专业人员更换

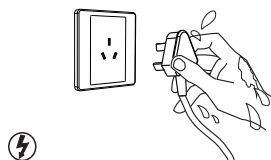

请勿用湿手插拔电源线插头, 以防触电。

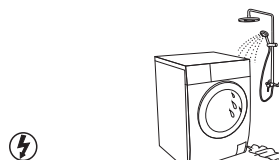

请勿在潮湿、雨淋环境中使用, 避免触电、起火等事故

## 注意事项

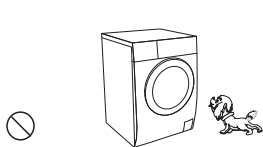

在洗衣过程中, 隔热窗可能非常热, 让儿童和宠物远离

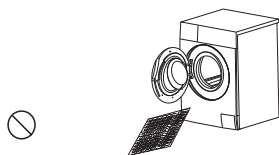

您的洗衣机仅为宜机洗织物设计, 禁止洗涤地毯

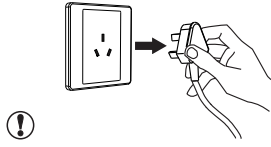

洗衣结束后, 请拔出电源插头, 拔出时勿拉扯电源线



请定期清洁电源线插头, 以防接触不良



切勿在一次洗涤中同时加入氯漂白剂、氨水或酸性物质



请勿洗涤雨衣、渔衣、冲锋衣等防水类衣物

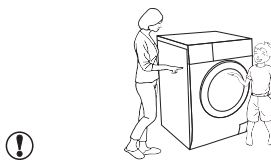

儿童或老弱人士只有在监护人指导或帮助下方可使用本产品

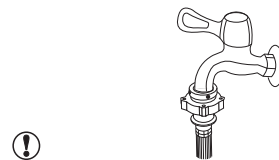

洗衣结束后, 请务必关闭水龙头

# 安装说明

## 洗衣机简图

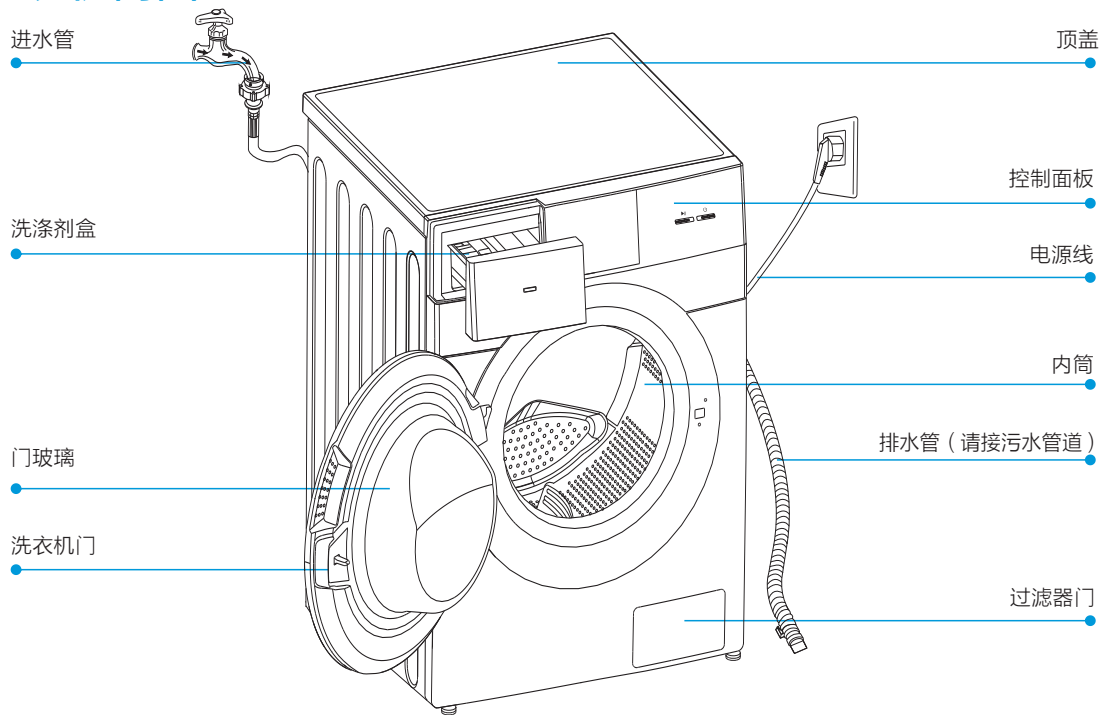

注:本图片仅为示意图,由于产品改进及系列化扩展,您所得到的产品外观,颜色及功能部件可能与此图片不一致,请以实际产品为准。

## 附件



运输螺栓孔塞

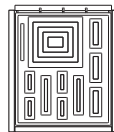

隔音板

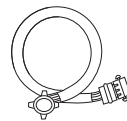

进水管组件

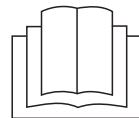

使用说明书

# 安装说明

## 安装步骤



拆除包装箱、泡沫

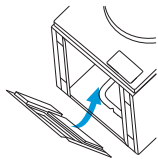

安装隔音板

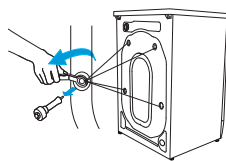

拆除运输螺栓 (4颗)

- 注:**1.该机器的包装材料可能对儿童有危害性。请妥善处理,以免让儿童轻易接触。  
2.在使用洗衣机之前,必须从本机背面拆除运输螺栓,拆除后需用运输螺栓孔塞堵住孔口。

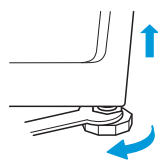
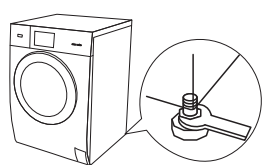

调节底脚

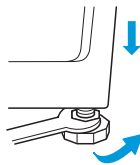

**注:**调平洗衣机可以减少噪音和震动,请务必在使用前将洗衣机调平。

## 选择场所

在安装洗衣机之前,选择有下列特点的场所:

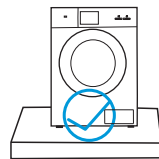

坚实平整的地面

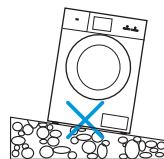

倾斜的地面



不平稳的地面

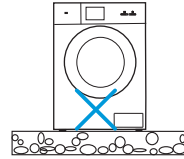

泡沫底垫

**注意:**必须保证洗衣机不要压住电源线。

# 安装说明

## 连接进水管

### 1. 水龙头的选用

请选用合适的水龙头，水龙头的出口端面要平整，以免漏水。

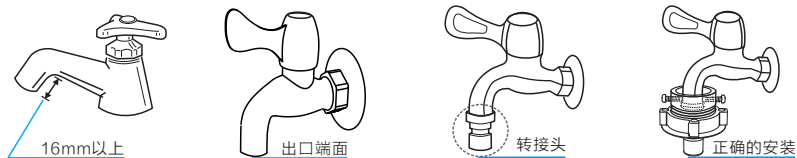

注：不要直接在洗衣机专用水龙头的转接头上安装连接座。如果用户已有洗衣机专用水龙头，为防止脱落漏水，请拧下转接头后，再将进水管连接座的螺钉固定安装在水龙头螺纹上方。

### 2. 进水管与水龙头的连接

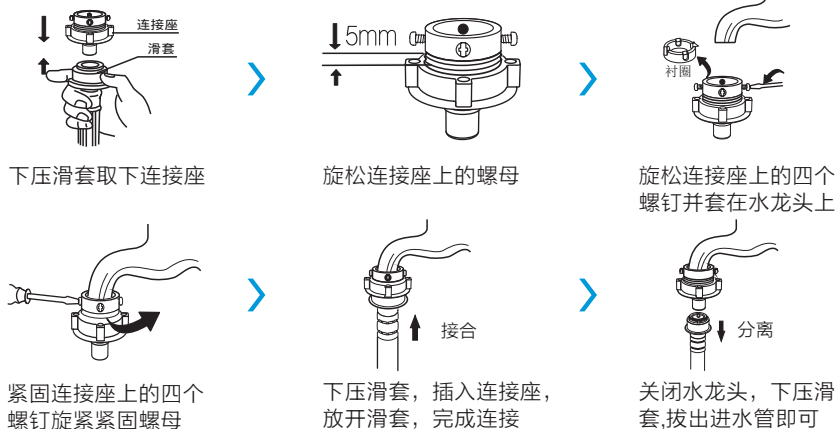

### 3. 进水管与洗衣机的连接

- 将进水管的另一端旋紧在洗衣机进水阀接头。
- 旋紧紧固螺帽。

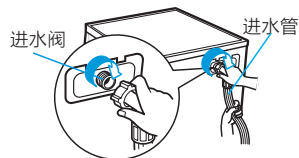

注：安装完毕后，打开水龙头，检查是否漏水。



# 安装说明

## 放置排水管

请您先判断自己的机器是上排水还是下排水后再按照要求放置排水管(可以查看产品规格表中排水方式判断)

### 上排水放置方式

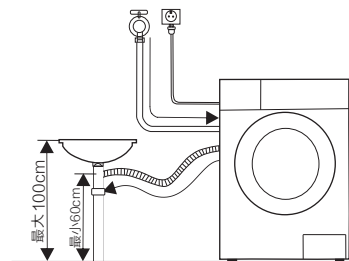

a.连接在水槽下方分支

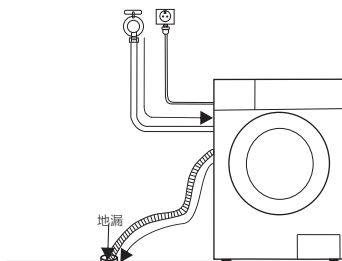

b.连接在地漏

### 下排水放置方式

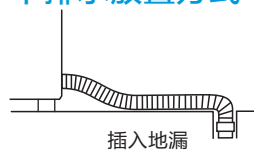

插入地漏

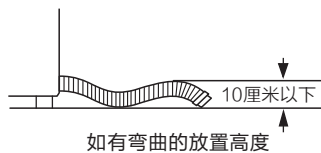

如有弯曲的放置高度

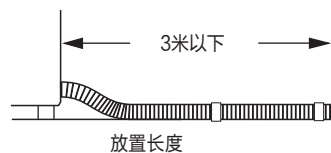

放置长度

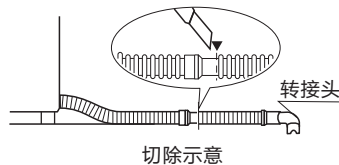

切除示意

- 注意:1.如果排水管太长,不要强行将其塞入洗衣机中,可以切除多余长度,并将转接头取下,安装在切口处  
2.如果排水管长度不够,需要延长排水管,请联系客户服务中心订购

# 使用说明

## 洗涤注意事项

洗涤前，请先查看洗涤剂的使用说明，合理使用洗涤剂，正确计算洗涤剂用量将有更好的洗涤效果。

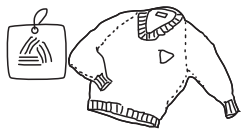

请查看衣物标签，确认是否适合洗衣机洗涤

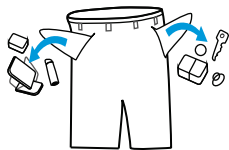

洗衣时务必将硬币、钥匙等硬物取出

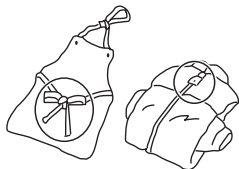

将长带打结，纽扣扣好，拉链拉上



易缠绕、易磨损及小件、袜子请放入网袋中洗涤

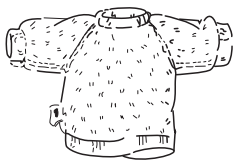

表面易起球衣物和长绒衣物，请翻转后再洗涤

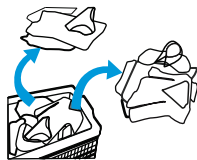

不同材质的衣物尽量分开洗涤

### 注意：

- 禁止洗涤沾有汽油、石油、苯、辛纳水、酒精等化学品的衣服。
- 洗涤单件厚重大件衣服容易发生偏心过大导致运行超时或无法脱水。建议增加1~2件其他衣服一起洗涤。
- 选择适合机洗的无泡或低泡洗衣粉或洗涤剂,用量参照洗衣粉或洗涤剂使用说明。

## 首次使用

首次使用，建议您在没有衣物的情况下完成一次“筒自洁”或其他高温功能洗涤。

- 1.接通电源及自来水。
- 2.触摸电源键上电。
- 3.选择“筒自洁”程序。
- 4.触摸[启动/暂停]键。

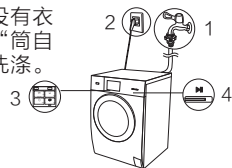

## 洗衣粉、洗涤剂、柔顺剂的使用：

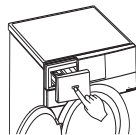

- 1.按[ OPEN ]键弹出抽屉盒

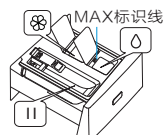

- 2.将洗衣粉或洗涤剂、柔顺剂从各自对应口倒入

 洗衣粉  
 洗涤剂  
 柔顺剂

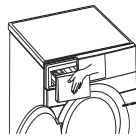

- 3.用手推动抽屉面板关闭抽屉盒

- 注:**1.对于结块及粘稠的洗涤剂或添加剂，在倒入洗涤剂盒之前，建议用少量水稀释。
- 2.选用自动投放洗涤剂时，不必再向投入口中添加洗衣粉，尽量避免反复开关洗涤剂盒抽屉，减少洗涤剂损耗。
  - 3.抽屉盒可以存储一定量的洗涤剂和柔顺剂，不必每次都添加；添加时洗涤剂、柔顺剂最高液面不要超过分配器盒上的MAX标识。

# 控制面板介绍



本洗衣机羊毛洗程序已获得国际羊毛局 (The Woolmark Company) 授权。  
根据衣物标签上的洗护说明以及本洗衣机羊毛洗程序说明, 可以对可机洗羊毛产品进行洗涤。

洗衣机授权编号:  
M1605(BVL1G80EG6)  
M1545(BVL1D100EG6)

注: BVL1D100EG6为洗衣干衣机, BVL1G80EG6为洗衣机。

# 洗衣操作介绍

## 1.洗衣屏幕介绍

本产品采用触摸式显示屏操控，洗衣模式的选择及设置操作均可轻触显示屏来完成。

### BVL1D100EG6

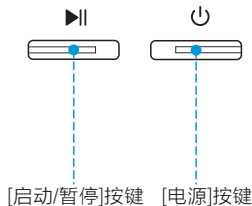

### BVL1G80EG6

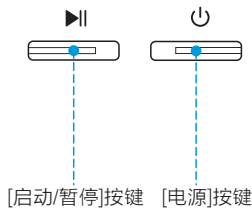

# 洗衣操作介绍

## 2. 洗衣模式选择

触摸【电源】按键开机后，显示屏会显示程序选择页面(实际显示内容以所购机型为准)。

用户可根据所洗衣物来选择相应程序并设置洗涤参数、附加功能等，从而满足用户的洗涤需要。

1. 12个程序可选：



开机页面



程序及参数选择页面



程序运行页面

2. 选择所需程序后，用户可根据需要详细设定相关参数。



参数设置

**注：**点击选择相应参数或附加功能后,点击"-/+"符号或滑动滑条进行参数设置。

# 洗衣操作介绍

## 3. 附加功能设置



预约/烘干功能设置界面



童锁/添衣功能设置

预约：点击“预约”使之高亮显示,即可滑动下方滑条或点击“-/+”设置预约时间, 预约显示时间为程序完成时间;

烘干：点击“烘干”使之高亮显示,即可滑动下方滑条或点击“-/+”设置烘干档位;

童锁：长按“童锁”3秒使之高亮显示,即启用童锁功能;

添衣：长按“添衣”3秒后,机器发出提示音,等待内筒停止旋转,门锁解锁后,可安全开门添加衣物,添加衣物后关好门,按下[启动/暂停]键。

- 注: 1.童锁功能可以有效防止儿童乱按或不小心引起的错误操作。洗衣机运行状态下,可以启用“童锁功能”、“添衣功能”;  
 2.洗衣机在运行时温度较高或水位高于筒口的状态下中途添衣功能不响应,在洗衣机内筒还在旋转时、内筒中有大量水以及内筒中水温较高时,不可强行开门;  
 3.BVL1D100EG6中烘干档位:☀️为弱烘,☀️为标准,☀️为强烘,烘干功能仅针对烘干机型,具体请以实际显示页面为准。

### 烘干预估时间

|           |      |      |      |      |      |      |
|-----------|------|------|------|------|------|------|
| 棉织物(kg)   | 3kg  | 4kg  | 5kg  | 6kg  | 7kg  | 8kg  |
| 预估时间(Min) | 120' | 170' | 200' | 240' | 270' | 300' |

注:1. 上述时间为棉织物烘干容量、脱水转速1600RPM、国标测试环境条件下的烘干参考时间;

2. 洗衣机烘干程序的默认显示时间为120分钟(3kg),由于衣物质地差异以及周围环境影响,实际烘干时间与上表时间会有差异。

# 洗衣操作介绍

## 定时烘干功能设置



单烘干程序默认界面



定时30分显示界面

当选中单烘干程序时，默认设置为标准烘干档位，用户可根据实际需要，通过点击“-/+”符号或滑动滑条来调节档位；

烘干档位：分为6档：定时30分-定时60分-定时90分-弱烘-标准-强烘；

用户可根据实际需要自行选择档位，当所烘衣物较少时，建议选择定时烘干，可选时间为30、60、90分钟（默认含有10分钟脱水时间，实际显示时间为0:40、1:10、1:40，可通过调节转速至0来取消脱水时间），相对应的衣物量为0.5kg、1kg、2kg。

注：

1.仅单烘干程序可选择定时烘干功能；

2.烘干图标 ☼ 为弱烘，☼ 为标准，☼ 为强烘。

## 4.开始洗衣

相关参数和附加功能等设置确定后，触摸控板上[▶||]按键开始洗衣。

## 5.操作流程图

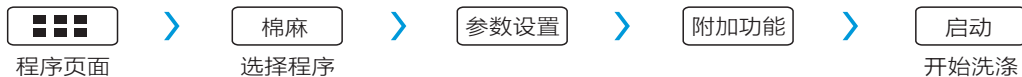

# 洗衣操作介绍

| 名称    | 介绍  |
|-------|---|
| 棉麻    | 洗涤日常耐洗衣物。   |
| 混合洗   | 洗涤日常耐洗且不会褪色衣物。  |
| 羊毛    | 洗涤标记有“可机器洗涤”的羊毛织物。  |
| 羽绒服   | 专门用来洗涤羽绒服。  |
| 大件(洗) | 洗涤厚重的衣物,例如:外套,毛巾等。  |
| 快洗15' | 15分钟完成洗衣,仅适合洗涤少量和轻微污渍的衣服。                                       |
| 节能(洗) | 在节能的状态下进行洗涤。  |
| 单脱水   | 单独的脱水程序。脱水之前,肥皂水或漂洗水先排出。  |
| 漂洗+脱水 | 单独的漂洗+脱水程序。   |
| 冷水洗   | 洗涤过程中无需加热,通过水魔方水流冲刷衣物,既能有效去除污渍又能防止衣物变形,在深色衣物护色方面有显著效果,呵护洗涤防止串色。 |
| 筒自洁   | 采用95℃高温清洗内外筒,使洗衣更健康。  |
| 速洗30' | 30分钟完成洗衣,仅适合洗涤少量和轻微污渍的衣服。                                       |
| 衬衫    | 有效保护您的衬衫,避免脱水过多产生褶皱。  |
| 防过敏   | 通过高温恒温洗涤及漂洗等洗涤过程有效去除衣物中的尘螨、猫、狗过敏源、花粉及真菌等五大过敏源,呵护人体健康。           |
| 空气洗   | 利用加热后的高温 and 空气循环,抑菌消毒。   |
| 内衣    | 增加漂洗次数,充分洗掉衣物上的残余洗涤剂。   |
| 智能洗   | 根据衣物重量智能调节洗涤时间,更有效的节能,省时洗涤。                                     |
| 化纤    | 选择该程序洗涤比较精细的衣物。   |
| 浸泡洗   | 在洗衣前先将衣物浸泡一段时间,然后再进行洗涤。   |
| 婴儿服   | 洗涤婴儿类的衣物,使衣物更洁净(使用此程序烘干衣物时,烘干的衣物容量建议不要超过洗涤容量的一半)。               |
| 洗烘60' | 简短的洗涤、烘干程序(适合少量衣物)。   |
| 单烘干   | 单独烘干衣物,烘干前,请确认衣物是否可以烘干,以免对衣物造成损坏。                               |

注意:请根据具体机型选择使用对应程序,部分程序在APP中体现。



# 维护保养

注:在您开始保养工作前,请务必拔下电源线插头或切断电源,关闭水龙头。

## 洗衣机外壳及内筒的清洁和保养

可用稀释过的中型非研磨类洗涤剂清洁洗衣机外壳和内筒。

- 注意:1.不能用尖利物品撞击洗衣机外壳。  
2.切勿使用钢丝绒清洁内筒。

## 处理结冰的洗衣机

当气温降到了零下,您的洗衣机结了冰,请按如下步骤操作:

注:当再次使用洗衣机时,应确保环境温度在0°C以上。

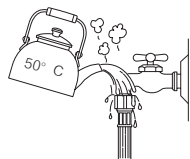

用温水冲洗水龙头

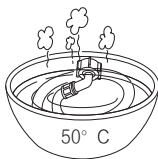

冲洗水管

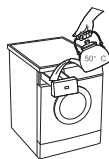

用温水冲洗洗涤剂盒

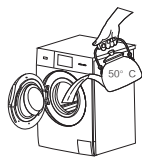

用温水冲洗内筒

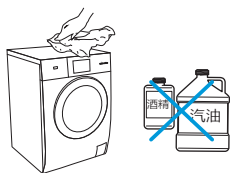

## 清洗过滤器

如打开水龙头后不进水或进水不足,请清洗进水阀处过滤网:

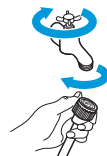

1.拧下水龙头处进水管

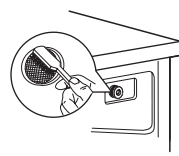

2.用毛刷清洗进水阀处过滤网

- 注:1.如果毛刷刷不干净,也可以拔出过滤网单独清洗;  
2.重新连接后,打开水龙头,检查确保不漏水。

## 防冻处理

如果您的洗衣机放在易受冻的房间内,使用后请务必将进水管和排水阀内的残留水排尽。

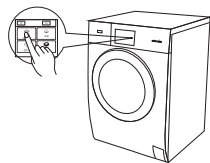

1.启动单脱水进行排水



2.拔下进水管或排水

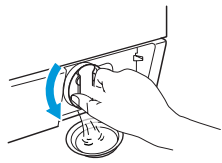

3.排出排水阀里残留水

# 维护保养

## 清洗洗涤剂盒和凹槽

注:在清洗之前拔掉电源插头避免触电。

当使用完洗衣机后,将电源线拔下,机门关紧,防止夹住儿童。

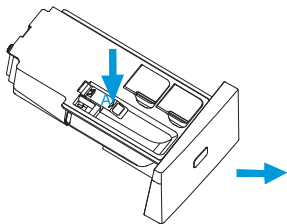

1.按[ OPEN]键,洗涤剂盒自动缓慢弹出,按压A处卡扣,可将洗涤剂盒全部取出

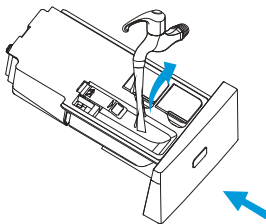

2.打开洗涤剂,柔软剂盖,用水清洁所有凹槽

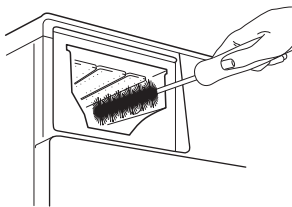

3.清洗洗涤剂盒

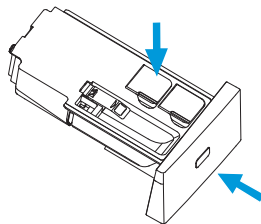

4.将洗涤剂盖,柔软剂盖复原,把抽屉推回到位

### 注意:

- 清洗前请先确认洗涤剂、柔顺剂盒内是否有残留液,防止洗涤液流出。
- 禁止使用具有挥发性质的清洗剂进行清洗,诸如酒精,汽油等。
- 洗衣机挪动或维修前,务必将分配器盒抽出放置于安全地点,防止洗涤液倾倒入。
- 洗衣机运行过程中,禁止按下[ OPEN]键,防止有水溅出。

# 维护保养

## 清除杂质

排水阀过滤器能过滤洗涤剂中线绳和小杂物，定期清洁过滤器以确保洗衣机正常运转。

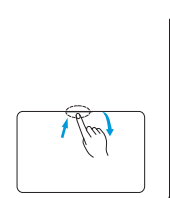

1. 拔掉电源插头，轻摁，过滤器门自动弹出



2. 旋转拉出紧急排水管

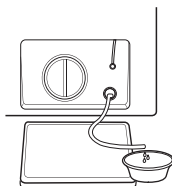

3. 按下紧急排水导管盖，让水流入盆中

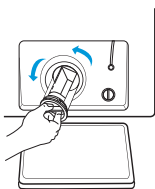

4. 旋转取下阀盖

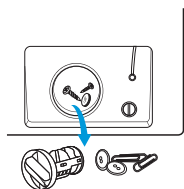

5. 取出杂物

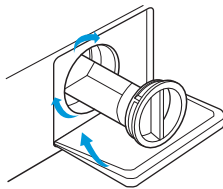

6. 排除杂物后重新装回各件即可

注:装回阀盖和紧急排水管时，一定要安装到位，阀盖筋需对准孔筋插入，否则可能会出现漏水。

## 紧急开门

遇到停电等情况不能正常开门，而又需要开门的情况下，请拉下紧急开门拉绳，开启门后请把紧急开门拉绳复原。

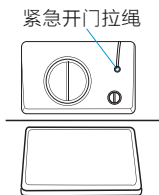

1. 打开过滤器门

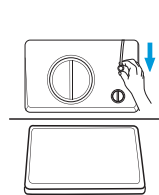

2. 拉下紧急开门拉绳

注:机器在正常洗涤中禁止使用紧急开关拉绳，如紧急需使用时，建议等水冷后再打开，避免因筒内残留水过多，高温状态流出可能造成烫伤危险。

## 故障现象及处理方法

在您请求维修前,请对照下表作出相应检查

| 故障症状      | 故障原因                    | 解决方法  |
|-----------|-------------------------|---|
| 洗衣机无法启动   |                         | 检查机门是否关紧<br>检查电源插头是否插好<br>检查供水龙头是否已打开<br>检查是否按了"启动/暂停"键                       |
| 机门打不开     | 机器的安全保护设计正在工作           | 关闭电源,重新开机(等待机器安全后)  |
| 加热故障      | NTC损坏、加热管老化             | 可以正常洗涤衣物,只是不能加热洗涤,应及时与维修部门联系  |
| 漏水        | 进水管或排水管连接不牢<br>房屋排水管道堵塞 | 检查并紧接水管<br>清理排水管,必要时请专业人员修理   |
| 指示灯或显示屏不亮 | 断电<br>电脑板故障/线束连接故障      | 检查是否停电,以及电源插头是否正确插接   |
| 料盒中有残留洗涤剂 | 洗衣粉受潮、结块                | 清洁、擦干料盒<br>使用液体洗涤剂或滚筒专用洗涤剂  |
| 洗涤效果不佳    | 衣物太脏<br>洗涤剂量不足          | 选择一个合适程序<br>正确选择洗涤剂或专用机洗低泡沫洗衣粉  |
| 出现异常音振动大  |                         | 检查运输螺栓是否已拆下<br>检查机器是否安装在坚固的水平面上<br>检查地面上是否有发夹或金属物等异物<br>检查底脚是否调平<br>检查隔音板是否安装 |

# 故障现象及处理方法

## 故障显示及处理方法

| 故障显示 | 故障原因  | 解决方法  |
|------|-------|---|
| E30  | 门未合上  | 检查机门是否关好<br>检查衣服是否被门压住                              |
| E10  | 进水超时  | 检查水龙头是否打开<br>检查水压是否过低<br>检查进水管是否被扭曲<br>进水阀的过滤网是否被堵塞 |
| E21  | 排水超时  | 检查排水管是否被堵塞  |
| E12  | 洗衣机溢水 | 关机后重新开机启动   |
| EXX  | 其它    | 用户再次尝试使用，如再次出现相同的错误显示，请向当地维修站报修                     |

# 产品参数

## 产品规格

|      |               |               |  |
|------|---------------|---------------|--|
| 整机型号 | BVL1D100EG6   | BVL1G80EG6    |  |
| 洗涤容量 | 10kg          | 8kg           |  |
| 烘干容量 | 7kg           | -             |  |
| 外形尺寸 | 595*570*850mm | 595*470*850mm |  |
| 安装尺寸 | 595*640*850mm | 595*540*850mm |  |
| 额定电源 | 220V~ / 50Hz  | 220V~ / 50Hz  |  |
| 加热功率 | 1650W         | 1650W         |  |
| 烘干功率 | 1200W         | -             |  |
| 额定功率 | 1800W         | 1800W         |  |
| 使用水压 | 0.02MPa-1MPa  | 0.02MPa-1MPa  |  |
| 整机质量 | 75Kg          | 64Kg          |  |
| 排水方式 | 上排水           | 上排水           |  |
| 洗涤噪音 | 46dBA         | 46dBA         |  |
| 脱水噪音 | 68dBA         | 68dBA         |  |

## 能效参数

| 整机型号        | 能效等级 | 耗电量<br>(千瓦时/工作周期) | 用水量<br>(升/工作周期) | 洗净比  | 洗涤容量    |
|-------------|------|-------------------|-----------------|------|---------|
| BVL1G80EG6  | 1 级  | 0.742             | 56              | 1.08 | 8.0 Kg  |
| BVL1D100EG6 | 1 级  | 0.900             | 70              | 1.08 | 10.0 Kg |

注:1.性能参数为“节能洗”程序参数，温度调节至40度，转速调节至1000转，其他参数系统默认，不调节。

2.噪音程序为“节能洗”，温度调节至60度，转速调节至1200转，其他参数系统默认，不调节。

## 智能配网介绍

本系列产品全部设有Wi-Fi智能控制功能，可以通过手机下载智能App实现远程操控。扫描右侧二维码或进入<http://manual.littleswan.com/>网站，按照操作指引下载安装智能App软件并进行配网。



(小天鹅产品配网手册)

注意：

- 手机固件保持最新版本，并剩余足够的存储空间。
- 若家庭网络密码更改，请重新进行配网连接。
- 若洗衣机已经配网成功，App显示“设备未开机”状态，请点击App操作页面上的“开关”，启动洗衣机。

# 售后服务

- 本产品三包按照国家三包规定执行。
- 免费服务范围：一般家庭使用的滚筒洗衣机，用户凭发票及包修凭证享有整机免费包修三年的服务。非家庭使用的洗衣机（如：洗衣房、洗浴中心、学校、部队、医院、公寓、酒店、招待所、企业等团体使用或营利用途），用户凭发票及包修凭证享有整机免费包修三个月，主要零部件（如：电机、电脑板、排水泵（阀）、过滤器、温控器、电磁阀、水位传感器、门锁、加热管）免费包修3年/1年的服务。
- 对下列情况我们实行有偿服务：用户因使用、维护、保管不当而造成损坏的；因异常电压、火灾等外部原因损坏的；自行或非承担三包修理者拆卸造成损坏的；超过“三包”有效期的；涂改发票或无购机发票和包修凭证的；包修凭证的产品型号和制造编码与所修理产品不符或涂改的；等外品销售的洗衣机（以正规销售渠道的发票为准）除不洗涤、不脱水或漏电故障外，不予包修；因不可抗力造成损坏的。
- 如需相关咨询和服务，请拨打全国服务热线：400-8228-228，比佛利高端专属热线：400-1588-888,我们将竭诚为您服务。

## 包修卡

型号：

机器编号：

|      |      |     |       |      |      |
|------|------|-----|-------|------|------|
| 用户姓名 |      | 地址  |       |      |      |
| 购机商店 |      | 发票号 | 更换零部件 | 购买日期 | 客户确认 |
| 检修日期 | 检修记录 |     |       | 维修人员 |      |
|      |      |     |       |      |      |
|      |      |     |       |      |      |
|      |      |     |       |      |      |
|      |      |     |       |      |      |

洗衣机执行标准：GB/T4288 GB4706.1 GB4706.24 GB4343.1  
GB17625.1 GB19606 GB12021.4 GB4706.20









**TEL 比佛利高端专属热线：**  
**400-1588-888**  
**全国服务热线：**  
**400-8228-228**

生产者：无锡小天鹅股份有限公司  
生产者地址：无锡市国家高新技术产业开发区长江南路18号  
网址：[www.littleswan.com](http://www.littleswan.com)  
版本号：**V1.0**  
物料编号：**16138100003502**

**合格证**

检验员 01

检验日期 见条形码