



小天鹅



使用产品前请仔细阅读本使用说明书
请妥善保存本说明书以备您日后查阅

滚筒洗衣机

使用说明书

机型: TG80-1616WMIDG
TG90-1616WMIDG



微信服务二维码

LittleSwan











创想生活 · 畅翔未来













目录

	页码
• 国际洗涤标志.....	2
• 安全注意事项.....	3
• 洗衣机外观.....	6
• 安装洗衣机.....	7
• 洗衣准备.....	10
• 控制面板介绍.....	13
• 显示屏介绍.....	14
• 洗衣机使用方法.....	16
• 实用洗衣程序.....	19
• 特色功能.....	21
• 洗衣程序介绍.....	22
• 洗衣机微信操作指引.....	23
• 维护和保养.....	25
• 异常现象及处理方法.....	26
• 洗衣机的异常显示及处理方法.....	27
• 洗衣机的规格及技术参数.....	29
• 洗衣机售后服务	

■ 国际洗涤标志

织物上的标签符号，可帮助您选择最佳方法护理衣物

<p>强洗</p>   <p>轻柔洗</p>	 <p>最高洗涤温 度为40℃</p>	<p>手洗</p>   <p>不可洗</p>	<p>漂白</p>   <p>不可漂白</p>	<p>冷水漂白</p>   <p>不可使用干衣机</p>	 高温  低温 <p>可使用干衣机</p>
---	--	---	--	---	---

<p>可熨烫</p>   <p>不可熨烫</p>	<p>最高110℃熨烫</p>   <p>最高150℃熨烫</p>	<p>干洗</p>   <p>不可干洗</p>	<p>可用各种 溶剂干洗</p>  <p>干洗： 用汽油， 纯酒精， 或R113</p> 	<p>干衣</p>   <p>平摊干衣</p>	<p>放于挂绳上</p>   <p>放于衣架上</p>
---	--	--	--	--	--

安全注意事项

■ 温馨提示

欢迎选购小天鹅滚筒洗衣机。这本用户使用说明手册里包括有关安装、使用和维修本机的重要信息。请认真阅读说明书，以便能正确使用洗衣机并延长本机的使用寿命。

由于不遵守该安装和使用说明书中规定的注意事项，所引起的任何故障和损失均不在厂家的保修范围之内，厂家亦不承担任何相关责任。请妥善保管好所有文件，如有疑问，请与当地的客户服务中心或经销商联系。

■ 环保/节能

- 如果您打算处理这台机器，请遵守当地的废物处理条例。剪断电源线，这样洗衣机就不会再被投入使用。去掉门，儿童和动物就不会被陷在机器里。
- 不要过量使用洗涤剂。
- 仅在非常需要时，才使用去污剂和漂白剂预先处理衣服上的污垢。
- 节约用水、用电、洗涤剂，将有利于环境保护，并节省您的费用。
- 按最大洗衣干衣量洗涤可使机器洗得更经济，更利于环境保护。
- 如洗少量衣物，机器的自动控制系统将降低耗水、耗电量。
- 对于不太脏的衣物勿需进行预洗。
- 对于不太脏的衣物可根据织物类型选择较短时的洗衣程序。
- 根据水质硬度，衣物肮污程度和洗衣量来决定洗涤剂用量，并遵照洗涤剂包装上的说明使用。

■ 使用本机之前

- 包装材料可能对儿童有危害，请将所有包装材料（塑料袋、泡沫等）放在远离儿童的地方。
- 洗衣机不宜安装在浴室或非常潮湿以及有爆炸性气体、腐蚀性气体的房间内。
- 必须保证由具备资格的技术人员连接水、电装置，遵守制造商的说明和本地的安全规定。
- 使用本机之前，必须拆除所有包装和运输螺栓，否则洗衣时会严重损坏机器。（见“拆除运输螺栓”）。

安全注意事项

■ 安全说明

- 清理或维护之前，从电源插座上拔下本机的插头。
- 必须保证清空所有衣服的口袋。
- 坚硬、锋利的物品，如硬币、别针、钉子、螺钉或者石子等都可能对本机造成严重损坏。
- 在使用完毕后拔下本机的插头并切断水源。
- 在打开本机门之前，请检查洗衣机筒内的水是否已排干，如果仍可看到水，请不要打开门。
- 宠物和小孩可能爬入本机，在每次使用之前，检查本机。
- 为了确保您的安全，必须将电源线插头插在带有接地线的三芯插座内，确保您的三芯插座有正确可靠的接地。
- 在洗衣过程中，隔热窗可能非常热，在使用本机时让儿童和宠物远离本机。
- 不要自行修理本机，由没有经验或不具备资格的人员修理，可能会损坏本机或带来更麻烦的修理工作，甚至出现使用危险。
- 如果插头（电源线）损坏，必须由制造商或维修代理进行更换，以免发生危险。
- 注意电源电压和频率应该和洗衣机一致。
- 不要使用额定电流小于洗衣机的额定电流的插座。请勿用湿手插拔电源插头。
- 本机只应由授权维修中心进行维修，并且只应使用正品配件。

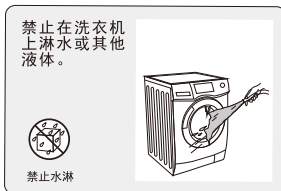
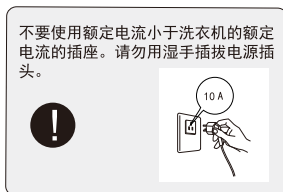

安全注意事项

■ 洗衣时注意事项

- 需用冷自来水。
- 您的洗衣机仅为家用型，仅为适宜机洗织物所设计。
- 禁止用易燃易爆或有毒性溶剂，不能使用汽油、酒精等作为洗涤剂。请只选择适合机洗的滚筒专用洗涤剂。
- 禁止洗涤地毯。
- 禁止让儿童玩弄洗衣机；让宠物远离洗衣机。
- 洗涤、烘干时请不要超过额定容量，以免造成衣物损坏。
- 当洗衣机排出热的洗衣水时，小心烫伤；严禁在洗涤过程中人为加水。
- 在洗衣机洗衣结束后，请注意立即切断水源和电源。

■ 为保护机器应注意

- 请勿靠在机器门上或爬坐在机器顶盖上。
- 请不要用过大的力量关闭机门，如果发现机门关闭困难，请检查所放衣物是否过量或分布不均匀。
- 使用烘干功能时，请确保水龙头保持打开，否则机器会发生故障。
- 洗衣机工作时，门已锁，不能强行拉开。

■ 搬运时注意事项

- 请由专业人员将运输螺栓重新安装在机器上。
- 排干机内的积水。
- 小心搬运，抬箱体底部，在抬高时勿抓住机器各突出部分，不能抓塑料件，特别是旋钮。



机门不能用作搬运时的把手。在搬运时要关闭机门，防止由于误抓门封使其变形，而导致机门关不牢或关不上。

洗衣机外观

■ 部件说明

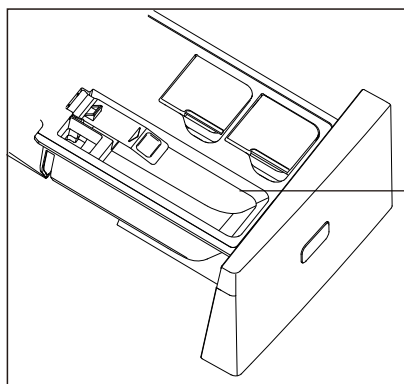
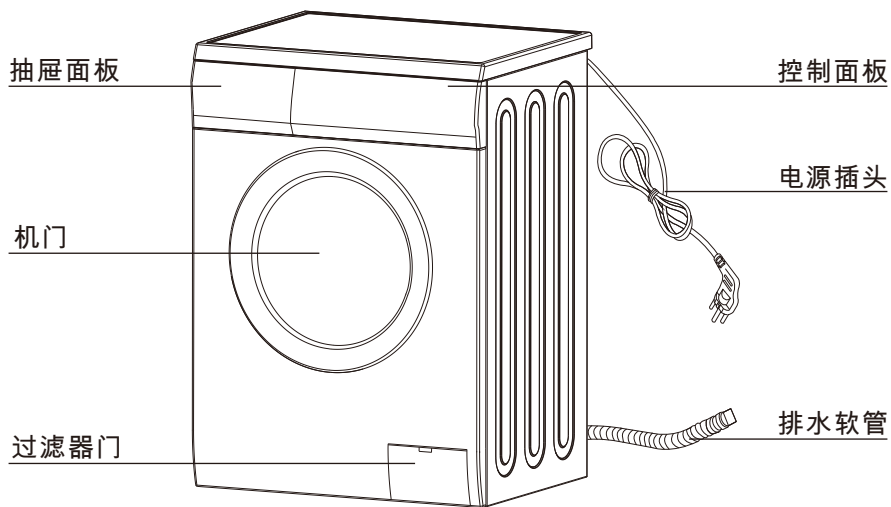

洗涤剂抽屉

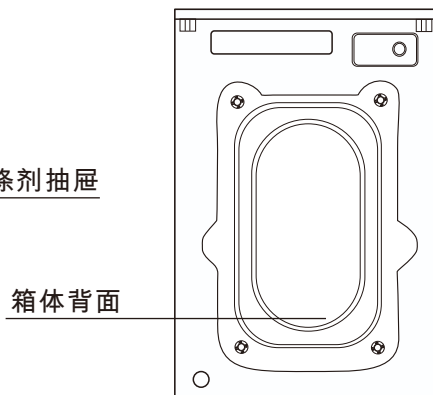

箱体背面

安装洗衣机

■ 打开洗衣机包装

打开洗衣机的包装，并检查洗衣机装运时是否损坏。还必须保证收到了附件袋中的所有物品。如果洗衣机在装运过程中损坏，或者物品缺失，请立即与当地的经销商联系。

■ 包装材料的处理

该机器的包装材料可能对儿童有危害性。请妥善处理，以免让儿童轻易接触。请根据当地的有关法规处理相应的包装材料。请不要将机器的包装材料和其他的日常生活垃圾一起随便丢弃。

■ 拆除运输螺栓

在使用洗衣机之前，必须从本机背面拆除运输螺栓。如欲拆除螺栓：

- 1.用扳手松开所有螺栓，然后拆除螺栓。
- 2.用提供的孔塞塞住孔。
- 3.保存好运输螺栓，供将来搬运使用。

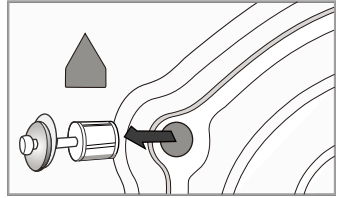

■ 选择场所

在安装洗衣机之前，选择具有下列特点的场所：

- 坚硬、干燥、水平表面（如果表面不平，见下图“调节底脚”使之水平）。
- 避免日光直射。
- 通风充分。
- 室温不低于0℃。

远离煤或煤气等热源。

必须保证洗衣机不要压住电源线。

请勿在铺有地毯的地板上安装洗衣机。

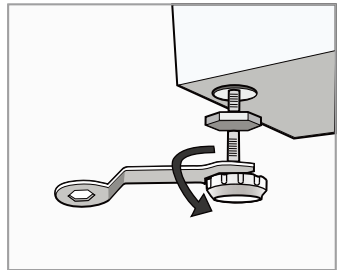

■ 调节底脚

- 1.在放置洗衣机时，请先检查底脚是否贴紧箱体。如果没有贴紧，用手或扳手把底脚旋回原来位置，并用扳手锁紧螺母。
- 2.放置洗衣机后，用力依次按洗衣机顶盖四角，如按下时洗衣机上下松动，则需调整该底脚。
- 3.保证洗衣机放置状态，用扳手松开锁紧螺母，再用手把底脚旋开至贴紧地面，用一只手按住底脚，另一只手旋紧锁紧螺母至贴近箱体。

安装洗衣机

- 4.锁好后再用力依次按洗衣机四角，以确保已调整好。如果还松动则需要调整重复2~3步。
- 5.把一个实心的圆柱体（类如装满饮料的易拉罐）放倒后左右和前后方向放在洗衣机顶盖上。如果圆柱体不滚动，则洗衣机放置水平。调整底脚完毕。

若滚动则说明洗衣机放置不水平，滚动的方向即为地面低洼的方向，此时需要同时升高该方向的2只底脚或3只底脚至洗衣机水平。并重复1~3步使底脚和地面紧贴，并锁紧螺母。



注意：原则上最多只有一个底脚松动，如果该底脚位于洗衣机后部不方便调整，则调整对角线方向的另一只底脚可以达到相同的效果。

■ 连接进水管

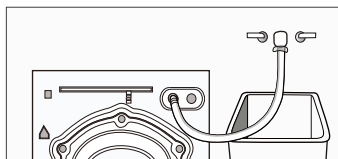
按图示将进水管连接好。

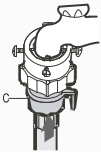
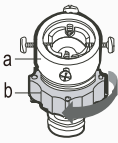

■ 进水管安装

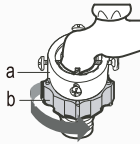
<p>1.从进水软管拆除接头。</p> 	 <p>4.把进水管接到接头上，向下拉进水管的零件(c)，当松开零件(c)时，软管自动接到接头上，发出“咔嗒”声。</p>
<p>2.使用“+”螺丝刀，松开接头上的四个螺钉，接着，沿箭头方向转动零件(b)，直到有5mm的间隙。</p> 	 <p>5.把进水管的另一端接到洗衣机背面的进水阀上。沿顺时针方向将管拧紧。</p>
<p>3.拧紧螺钉，从而把接头拧到水龙头上，接着，沿箭头方向转动零件(b)，把(a)和(b)拧紧在一起。</p> 	<p>注意： 完成连接后，如发现漏水情况，请重复上面的操作连接进水管。若使用的水龙头为洗衣机专用水龙头，可从第4步骤开始。使用最常用类型的水龙头供水。如果水龙头呈方形或太大，则需要更换标准水龙头。</p>

安装洗衣机

■ 放置排水管

排水管的末端可以有两种放置方式

1. 搁在水槽边

欲让排水管保持合适的排水弯度，请使用专用的弯头，使用时请将弯头固定好。

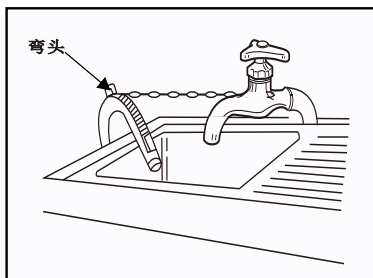

2. 连接在水槽的下水管分支上或地漏处

- 为了防止虹吸现象的发生，排水管安装高度应在（0.6-1m）之间，且排水管末端不可浸在水里。
- 如果排水管太长，不要强行将其塞入洗衣机中，这样会导致不正常的噪音。
- 正确放置排水管，以免溢水导致地面受到损坏。

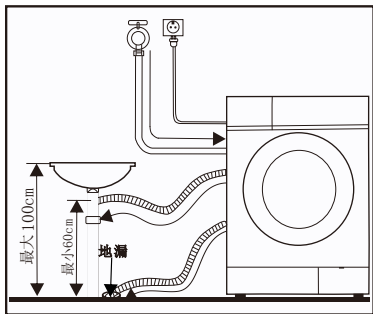

1. 排水管弯头不是标准配件，如果需要请向客户服务中心订购
2. 如果排水管长度不够，需要延长排水管，请联系客户服务中心订购

■ 电气连接

- 由于您在使用加热功能时机器内通过的最大电流为10A，因此请您确保家中的供电系统（电流、电压及电缆）能够满足电器的正常负荷要求。
- 请用正确安装的可靠接地的插座连接电源。
- 确保您所处的供电电压与洗衣机电器铭牌上的一致。
- 电源插头与插座必须匹配，必须确保机体正确有效接地。
- 请勿使用多用插头或插座连接作延长线使用。
- 请勿用湿手插拔电源。
- 拔插头时，应抓紧插头，然后拔出，请勿用力拉电源线。
- 如果电源线损坏或有破损迹象，必须用专用电源线或从其制造厂或到维修部选购专用电源线来更换。



1. 本机必须可靠接地，如果电气短路，接地可减少触电的危险。
本机配有电源线，该电源线包括连接到电源插头、接地端上的接地线。
2. 应在与其他电器分开的电路上运转洗衣机，否则，可能使电源保护器跳闸或保险丝熔断。

■ 洗衣前的检查事项及准备

为了防止洗衣机故障和衣物损坏,请认真阅读本操作方法。

洗涤准备

对第一次洗涤的衣服检查是否会褪色。

使用沾有洗涤液的白毛巾用力搓洗衣服中不明显的衣角部位后检查白毛巾上是否沾有衣服原来的颜色。

围巾、进口服装中较容易褪色的服装,洗涤前请注意分开洗涤。

对袖口、领口、口袋等部位的污垢,首先沾上洗涤液,然后用刷子轻轻的搓,最后放进洗衣机内洗涤,以达到更理想的洗涤效果。

对温度很敏感的服装一定要按照所显示的标签要求洗涤。不然,有可能导致变色、变形。

切记:

请不要在洗衣机内长期放置要洗的衣服,有可能导致发霉,发霉可能导致产生斑点。所以,请及时洗衣。

不按照规定的洗衣温度进行洗涤时,衣物上也可能会出现变色、变形现象。

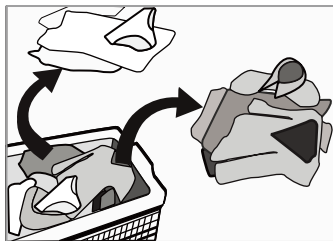

不能用洗衣机洗涤的衣物

泡在水里也有可能变形的衣物:

像领带、马甲、西服、风衣等泡在水里有可能出现显著收缩,变色的衣服如人造纤维等这些材质的混纺衣服;

皱纹式衣服、压花式衣服、树脂成分衣服等泡在水里可能变形。棉料、毛料中很容易变形的是皱纹式丝绸、皮毛制品、皮革装饰品;

带饰品的衣服、长裙及传统服装等衣服是很容易褪色的产品;

请不要洗涤无材质标签和洗涤要求的衣服;

禁止洗涤沾有汽油、石油、苯、辛纳水、酒精等化学品的衣服。

洗衣准备

关于洗涤剂请注意

根据纤维类型（棉布、合成纤维、轻柔品、毛织品）、颜色，洗涤温度，脏污程度和类型确定应使用“低泡沫”洗涤剂或洗衣粉，或者滚筒洗衣机专用洗衣粉。否则可能会产生过量泡沫从抽屉溢出，从而发生意外。

漂白剂属于强碱性，会损坏衣服，建议少用。

粉状洗涤剂容易把洗涤剂成分残留在衣服里而散发异味，所以要充分漂洗。

洗涤剂过多或者水温较低时，洗涤剂不易完全溶解，因此残留在衣服、管道和洗衣机内而污染衣服。

洗涤时，根据所洗衣物的重量、脏污程度、本地水的硬度，听从洗涤剂制造商的建议，如果不了解水的硬度可咨询自来水公司。

注意：把洗涤剂和添加剂置于安全、干燥、儿童不能触及之处。

■ 洗衣前的检查事项及准备

请取出口袋内的物品

请您检查将要洗涤的衣物口袋，清空饰品、硬币等坚硬的物体，否则可能导致洗衣机的损坏，或者发生异常故障。

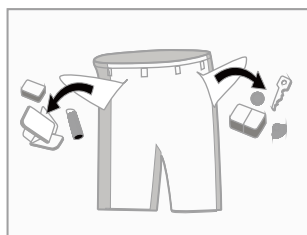

给所洗衣服分类：按下列特点给所洗衣物分类：

面料洗涤标签符号类型：把所洗衣物分为纯棉、混合纤维、合成纤维、丝绸、毛织品和人造纤维。

颜色：区分白色和彩色，单独分开洗涤新的有色物品。

大小：把大小不同的物品置于同一批中，会提高洗涤效果。

敏感度：单独分开洗涤轻柔用品，对新纯毛织品，窗帘和丝绸品采用轻柔洗涤程序。

检查所洗物品上的标签。

衣服需要理顺后放进洗衣机里，对有挂钩的窗帘要先取下挂钩后再进行洗涤。

衣物上的饰品有可能损坏洗衣机，对有纽扣或有刺绣的衣物要将衣物翻身后再进行洗涤。

整理紧固件

拉上拉链并扣紧钮扣或钩子；松开的带子或丝带应捆在一起。

洗衣机不要洗涤防水材料(滑雪服、尿布外垫、窗帘)等物品

对防水用的坐垫、衣物等水不容易浸透的纤维产品不要进行洗涤，否则漂洗和脱水时有洗涤水喷出来或者异常振动而受伤的危险，也会有损坏衣物的可能性。

（如：尿布外垫、雨衣、雨伞、滑雪服、汽车外罩、睡袋等）

洗衣准备



建议将纹胸放入能用拉链或纽扣牢固封闭的枕套内洗，以防纹胸内的钢丝弹出，插入滚筒内而损坏机器。

特别精细的织物，如花边窗帘、紧身衣、小件物品

（紧身袜、手帕、领带等），应放入网袋内洗。

洗涤单件厚重大件衣服。类如浴巾，牛仔裤，棉袄等，由于不平衡量很大，容易发生偏心过大报警。建议增加1~2件其他衣服一起洗涤，

以保证能顺利脱水。

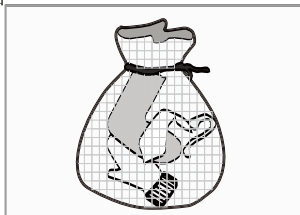

清理粘在衣物上的灰尘、污泥和宠物毛发

灰尘、污泥与衣物的摩擦过程中可能损坏衣物，并妨碍洗涤效果。

为了保护婴儿的皮肤

尿布等婴儿的衣物（婴儿衣服、婴儿毛巾）要单独洗涤。跟大人的衣服一起洗涤时有可能被感染。并增加漂洗次数，以保证漂洗彻底干净，无洗涤剂残留。

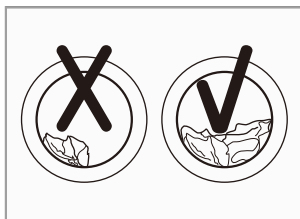

白袜子、领口、袖口等容易弄脏的部位建议采用手洗后再放入洗衣机进行洗涤，以达到更理想的洗涤效果。

请使用粉末或者液体洗涤剂。使用肥皂时有可能肥皂渣会留在衣缝里。

预洗棉布

新型洗衣机，再配上现代洗涤剂，洗衣干衣效果堪称完美，因而节约能源、时间、水和洗涤剂。但是如果棉布特别脏，用蛋白质基洗涤剂预洗。

对容易起毛的衣物翻身过来洗涤

对容易起毛的衣物要分开洗涤。否则，其他衣物上会沾上灰尘、线头等东西。黑色系列衣服和棉织类衣服一起洗涤时很容易沾上其他颜色的线头，所以要分开洗涤为好。洗涤前请检查。

脱水中注意事项

普通衣物的脱水：

洗涤物的水分是通过洗涤脱水孔排出的。

防水性衣物及纤维制品的脱水：

在洗涤脱水的工作状态下，防水性衣物和纤维制品中的水分无法被排出而洗涤水集中在一个方向，从而洗衣机偏心量过大而产生振动或移动。

控制面板介绍

启动/暂停

【启动/暂停】键，具有启动与暂停的功能。连续按该键，本机即在启动-暂停间切换。连续按任3种该键，可以实现中途添洗衣功能。具体可参看特色功能介绍。

电源

【电源】键，对电源进行开关。

屏显示

在洗涤过程中，洗衣进行到哪个步骤，相应的指示灯（ ）就会闪烁。
 ● 当选中预约功能后，在操作【预约】程序后， 会亮起，显示预约时间，即从[XX]小时后开始洗衣。
 ● 在洗衣过程开始后， 所显示的时间表示在[XX]时间后完成洗衣。
 ● 当选择童锁功能后， 将会亮起。
 ● 当门处于锁定状态时， 将会亮起，在 熄灭时，方可开门。

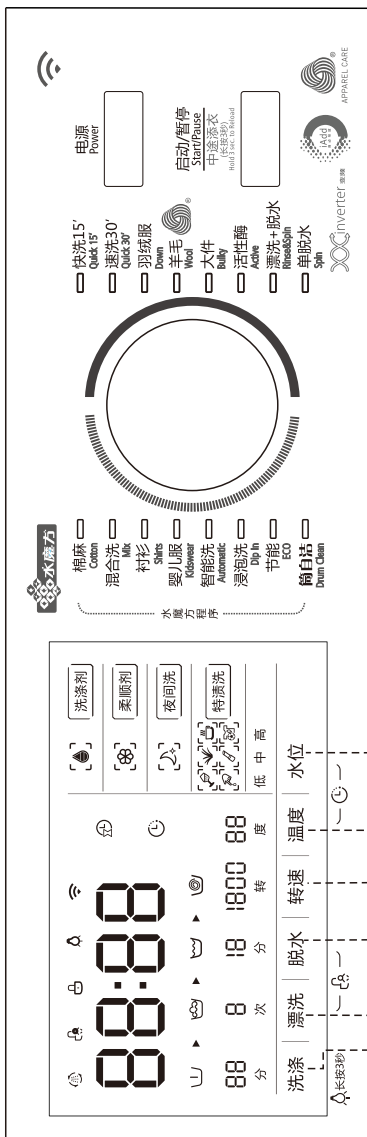

洗涤
用户可以根据需要调节洗涤的时间。

漂洗
用户可以根据需要调节漂洗的次数。

脱水
用户可以根据需要调节脱水的时间。

转速
用于调节洗衣机脱水时的转速，连续按该键，可以显示相应的转速。

温度
用户可以根据需要进行水温选择。

水位
可用于对洗涤水位由低到高的设定。

注：本控制面板平面图根据机型不同而略有差异。







本洗衣机羊毛洗程序已获得国际羊毛局（The Woolmark Company）授权。根据衣物标签上的洗护说明以及本洗衣机羊毛洗程序说明，可以对可机洗羊毛产品进行洗涤。

洗衣机测试编号：M1545(TG90-1616MM1DG)

显示屏介绍

















程序状态显示







-  预洗 只有预洗程序被选择才显示
-  洗涤 如果选择单脱水或漂洗+脱水程序则不显示
-  漂洗 如果选择单脱水程序则不显示
-  脱水 如果选择不带脱水功能的程序（免脱水）则不显示

 2:30 剩余(预约)时间 显示剩余、预约或洗涤的时间



-  38 洗涤 显示洗涤时间，可通过“洗涤”键调节
-  2 漂洗 显示漂洗次数，可通过“漂洗”键调节
-  10 脱水 显示脱水时间，可通过“脱水”键调节
-  1000 转速 显示脱水转速，可通过“转速”键调节
-  60 水温 显示洗涤水温，可通过“温度”键调节
-  洗涤剂 显示洗涤剂状态， 表示添加少量洗涤剂， 表示中量， 表示多量， 表示添加洗涤剂功能关闭
-  柔顺剂 显示柔顺剂状态， 表示添加柔顺剂功能开启， 表示柔顺剂功能关闭
-  夜间洗 显示夜间洗状态， 代表开启，开启之后按键会静音， 代表关闭夜间洗
-  特渍洗 显示洗涤剂投放量，可通过“洗涤剂”键调节



-  预约 显示预约的状态，如果选择预约，则显示亮起状态
-  童锁 显示童锁的状态，如果设置了该状态，则显示亮起状态
-  门锁 显示门锁的状态，如果锁好约，则显示亮起状态
-  雾态洗 显示雾态洗的状态，如果设置了该状态，则显示亮起状态
-  WIFI 显示WIFI状态，如果设置了该功能，则显示亮起状态

洗衣机使用方法

■ 首次使用

首次使用之前，您需要在没有衣物的情况下完成一次“筒自洁”功能洗涤。请按以下步骤进行：

1. 接通电源及自来水。
2. 按下电源键上电。
3. 把程序选择旋钮旋至“筒自洁”。
4. 按下[启动/暂停]键。

洗涤剂抽屉分配如下：

|| : 洗衣粉 ⊗ : 柔顺剂 ∪ : 洗涤剂

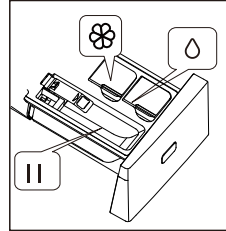



■ 洗涤剂的使用

⚠ 注意

- 禁止使用清洁溶剂，以免发生爆炸。请勿把洗涤剂放在儿童易取之处。
- 请勿在洗衣机旁使用含洗涤促进剂的溶剂或去污斑喷射液，以免损坏机器。
- 禁止使用不适合全自动洗衣机用的多泡沫洗衣粉或洗涤剂。
- 洗涤前，请先查看洗涤剂的使用说明，合理使用洗涤剂，将有更好的洗涤效果。
- 本滚筒洗衣机推荐采用的主洗洗涤剂和预洗洗涤剂为：适合滚筒洗衣机使用的低泡洗衣粉。禁止使用不适合滚筒洗衣机使用的高泡洗衣粉，以免损坏洗衣机。
- 要想有理想的洗涤效果，请遵照洗涤剂包装上的说明，正确计算洗涤剂用量。
- 使用液体洗涤剂时，请使用随附于洗涤剂的量具，如计量测定球或袋来计量洗涤剂用量。
- 请将液体洗涤剂加注在适当的料盒中。
- 洗涤剂的用量取决于：1. 洗涤量 2. 衣物的脏污程度 3. 水的硬度 4. 洗涤剂本身的洗净能力
使用适量的洗涤剂，可以取得良好的洗涤效果，并有利于环境保护。
- 如洗涤后的衣物重复出现如下情况，说明洗涤剂的用量不足：
洗涤剂变灰或不干净 - 衣物上有灰褐色斑点 - 加热元件上有石灰质硬壳
过量的洗涤剂会导致： - 不必要的环境污染 - 过多的泡沫使洗衣效果变差

洗衣机使用方法

■ 把洗涤剂放入洗衣机

1. 按下[PUSH]按键, 洗涤剂盒缓缓打开。
2. 在盒  中加入洗涤剂。
3. 在盒  中加入柔顺剂。
4. 在盒 II 中加入衣物洗衣粉（如未选择自动添加洗涤剂功能）。

注意：

对于结块及粘稠的洗涤剂或添加剂，在倒入洗涤剂盒之前，建议用少量水稀释，防止进水时因洗涤剂盒进水口堵塞而溢出。

■ 开启机器

接通电源。检查水管是否连接牢固。完全打开水龙头。放入要洗的衣物。加入洗涤剂和柔顺剂。按下电源键上电后，选择合适的程序和功能，按下[启动/暂停]按键。

■ 程序选择

95°C	严重污渍，纯白棉织物或亚麻织物（例如：咖啡桌布，餐厅桌布，毛巾，床单）。
60°C	中等污渍，一定程度褪色的彩色亚麻织物，棉织物，化纤（例如：衬衫，睡衣）； 轻微污渍，纯白亚麻织物（例如：内衣）。
20°C、30°C、 40°C、冷水	一般轻度污渍的织物（包括化纤和羊绒）织物。

注意：洗衣前应检查衣服内部的洗涤说明，遵守洗涤说明所要求的温度选择。

洗衣机使用方法

首先，根据织物类型，转动旋钮选择对应的程序；
其次，根据污渍程度，选择合适的温度。一般情况下，温度越高，耗电量越高；
最后，再选择合适的转速，一般织物推荐为1000~1400rpm，精细织物推荐为600rpm。转速越高，则脱得越干，但噪音会增大，精细织物表面可能会产生褶皱，而且会缩短洗衣机的使用寿命。

请注意：为保护衣物，针对精细织物应选用较低的脱水转速。
主洗涤程序取决于待洗衣物的种类，以下主洗涤程序可供选择：

- **标准（棉麻）**
您可以选择该程序洗涤日常耐洗衣物。洗涤过程较长，而且洗涤程度较强。推荐用来洗涤日常棉织物，例如：床单、被套、枕头套、浴袍、内衣（棉麻）等等。
- **混合洗**
您可以选择该程序洗涤日常耐洗且不会褪色衣物。洗涤过程较短，而且洗涤程度较强。推荐用来洗涤日常棉织物。
- **衬衫**
为洗涤您的衬衫而特别设计的程序，有效的保护您的衬衫，避免脱水过多产生褶皱。
- **婴儿服**
您可以选择该程序洗涤儿童类的衣物，使衣物更洁净。
- **智能洗**
智能根据衣物重量调整洗涤时间，更有效的节能、省时洗涤。
- **浸泡洗**
可以选择用来洗涤较脏的衣物，对衣服进行浸泡洗，衣服洗得更干净。
- **节能**
在节能的状态下进行洗涤。
- **筒自洁**
该程序，是本机特设的清洗洗衣机内、外桶的程序。采用95℃高温抑菌，使洗衣更健康。使用该程序时，不能放置衣物或其它洗涤物，加入适量的氯系漂白剂，洁桶效果会更好。用户可根据需要，定期使用该程序。
- **快洗15'**
您可以选择该程序洗涤不是很脏的衣物。可以使您省时，省水又省电。

洗衣机使用方法

- 速洗30'
该程序适合洗少量不太脏的衣服。
- 羽绒服
为洗涤您的羽绒服而特别设计的程序，专门用来洗涤羽绒服。
- 羊毛
您可以选择该程序洗涤标记有“可机器洗涤”的羊毛织物。根据所洗衣物上的标签而选择合适的洗涤温度。而且，针对羊毛织物，选择合适的洗涤剂。
- 大件
您可以选择该程序洗涤厚重的衣物，例如：外套，毛巾等等。
- 活性酶
选择该程序，充分发挥洗衣粉的活性酶作用，采用60℃主洗加预洗功能，适于比较难洗净的衣物。
- 漂洗+脱水
单独的漂洗程序。
- 单脱水
单独的脱水程序。

实用洗衣程序

■ 预约洗衣程序说明

- 预约程序启动后，数码管只显示预约时间，预约时间到达后，显示洗涤剩余时间。
- 本机所示的[预约]时间，是指从[XX]小时后，开始洗衣。

具体步骤：

- 1 按电源键上电；
- 2 转动程序选择旋钮，选定所需程序；
- 3 用户根据需要选择适当的水温、转速或其它附加功能；
- 4 按下[预约]键；
- 5 选择预约时间；
- 6 按下[启动/暂停]键后，洗衣机处于待机状态，预约时间结束后自动开始洗衣。

■ 单独洗衣程序说明

- 用户可以根据需要，自由选择[漂洗+脱水]、[单脱水]的洗涤方法。这样，不仅帮用户省水省电，更节约了您的宝贵时间。

■ 手动浸泡

- 1 将衣物放入洗衣机；
- 2 根据洗涤剂制造商的说明，将洗涤剂放入洗涤剂盒中；
- 3 按下电源键上电后，将程序选择旋钮转至所需程序，按下[启动/暂停]键，洗衣机开始运作；
- 4 大约10分钟后，再次按下 [启动/暂停] 键，洗衣机暂停工作，让衣服浸泡在水中。

在您所需的浸泡时间之后，按下 [启动/暂停] 键，洗衣机继续之前的洗涤。

■ 中途添衣

在洗衣过程中可以执行此操作。

在洗衣机内桶还在旋转时、内桶中有大量水以及内桶中水温较高时，都不是安全状态，不可强行开门。

按下[启动/暂停]键3秒，启用中途添衣功能，请按以下步骤进行：

- 1 等待直到内桶停止旋转；
- 2 门锁解锁；
- 3 把所需添加的衣物放好后关好门，按下[启动/暂停]键。



洗衣机在运行时温度较高或水位高于筒口的状态下中途添衣功能不响应。

特色功能

■ 筒自洁

[筒自洁]程序，是本机特设的清洗洗衣机内、外桶的程序。采用95℃高温抑菌，使洗衣更健康。使用该程序时，不能放置衣物或其它洗涤物，加入适量的氯系漂白剂，洁桶效果会更好。用户可根据需要，定期使用该程序。

■ 雾态洗

在高速脱水过程中，筒内喷入充分雾化的水，这样不仅使衣物洗的更干净，漂洗也更彻底。

■ 断电记忆

当洗衣机在洗涤过程中出现停电情况，在来电后，按下电源开关，洗衣机将继续运行至结束。在断电期间，请勿强行打开机门。如果一定要打开机门，请让维修人员上门操作。

■ 水魔方

水魔方功能在洗衣机洗涤筒内进行动态挤压，产生大量超微泡沫，帮助洗涤剂更有效的渗透洗涤物，能在较短洗涤时间内产生更好的洗涤效果。默认温度时效果更佳，选择冷水洗涤时，程序运行时间会延长。

含水魔方功能的程序：棉麻，混合洗，化纤，童装，内衣，筒自洁。

■ 童锁功能

本洗衣机设有童锁功能，可以有效防止儿童乱按或不小心的错误操作。

洗衣机运行状态下，同时按下 [功能] 和 [选择]键3秒以上，可以启用“童锁功能”（亮起）。设定“童锁功能”后，按任何键（除电源开关键外）都不能对洗衣机进行操作。在童锁功能启用状态下，同时按下[功能]和[选择]键3秒以上，可以解除“童锁功能”。童锁启用状态下，关机，重新开机后会显示关机前的程序的原始时间。需解除“童锁功能”后，按下启动键后，方可重新运行此程序；如果想要变更程序，请先将“童锁功能”解除后再进行。



（洗衣机不响应筒内水位较高状态下的补水功能。）

特色功能

■ 自动投放功能

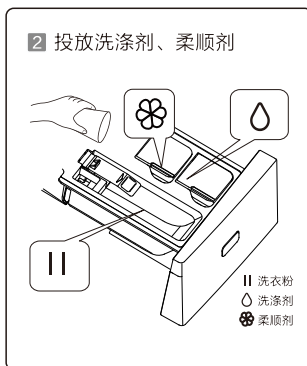
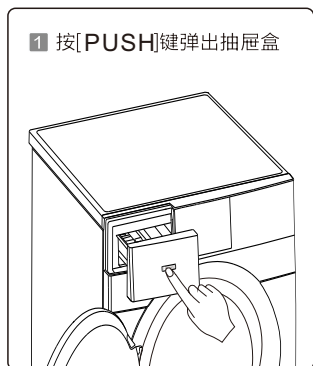

- 1.如已经选择自动添加功能，请勿在洗涤剂盒中添加洗衣粉。
- 2.洗衣粉不能自动投放，每次使用前需手动添加。
- 3.洗衣机通电后，柔顺剂和洗涤剂会自动检测,如后方指示灯闪烁，请手动添加柔顺剂或洗涤剂。

洗衣程序介绍

内容 程序	最高温度 (摄氏度)	最高脱水转速 (转/分钟)	最大洗衣容量		预约	洗涤	漂洗	脱水	洗涤剂	柔顺剂	洗涤剂盒			洗涤衣物 (建议)
			8.0	9.0							I (预洗)	II (主洗)	III (柔顺剂)	
棉麻	95	1600	8.0	9.0	可选	可选	可选	可选	可选	可选	○	●	○	普通衣物
混合洗	95	1600	4.5	4.5	可选	可选	可选	可选	可选	可选	○	●	○	不同种类不会掉色的衣物
婴儿服	95	1200	8.0	9.0	可选	可选	可选	可选	可选	可选	○	●	○	婴儿类衣物
浸泡洗	60	1200	4.0	4.5	可选	可选	可选	可选	可选	可选	○	●	○	户外服类衣物
速洗30'	40	800	8.0	9.0	可选	可选	可选	不可选	可选	可选	○	●	○	不太脏的衣物
大件	60	1600	8.0	9.0	可选	可选	可选	可选	可选	可选	○	●	○	较厚重的衣物
快洗15'	40	800	4.0	4.5	可选	可选	可选	不可选	可选	可选	×	●	○	不太脏的衣物
智能洗	(默认) 30	1200	8.0	9.0	可选	可选	不可选	不可选	可选	可选	×	●	○	普通衣物
节能	60	1600	8.0	9.0	可选	可选	可选	可选	可选	可选	×	●	○	不太脏的衣物
衬衫	60	800	4.0	4.5	可选	可选	可选	可选	可选	可选	○	●	○	衬衫类衣物
羊毛	40	800	2.0	2.0	可选	可选	可选	可选	可选	可选	×	●	○	羊毛类衣物
羽绒服	60	1000	2.5	2.5	可选	可选	可选	可选	可选	可选	×	●	○	较易吸水的衣物
活性酶	(默认) 60	1600	4.0	4.5	可选	可选	可选	可选	可选	可选	●	●	○	较脏的衣物
筒自洁	(默认) 95	—	—	—	可选	不可选	不可选	不可选	不可选	不可选	×	×	×	—
单脱水	—	1600	8.0	9.0	可选	不可选	不可选	可选	不可选	不可选	×	×	×	经过手洗后的衣物
漂洗+脱水	—	1600	8.0	9.0	可选	不可选	可选	可选	不可选	可选	×	×	○	只需漂洗的衣物

注：○ 表示需要时加入洗衣粉或柔顺剂 ● 表示必须加入洗衣粉，否则无法达到洗涤效果 × 表示不能加入洗衣粉或柔顺剂 表示水魔方程序

△ 洗衣机的运行时间会因水温、水位、衣物、进水水压及排水状态的不同而有变化。

洗衣机微信操作指引

简介

本指引主要对如何在智能手机上使用微信实现对家电的远程控制操作。

系统框架图

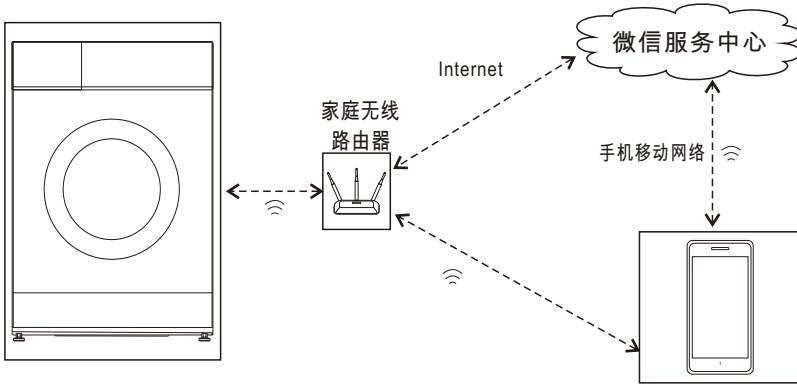

手机系统配置

第一步、注册,登录微信

微信需使用6.2.5以上版本，如果已有可直接进入微信，按照页面提示进行操作

第二步、将手机接入家庭WIFI网络

第三步、开启洗衣机,配置网络

- a. 打开洗衣机电源
- b. 按住洗衣机【功能】键不放,直到洗衣机显示屏显示02
(中途会有数字变化,大概5秒左右)
- c. 用微信扫描洗衣机机身正面二维码,进入“小天鹅智能生活”公众号。点击“配网指引”,长按并识别配网指引中的二维码,开始绑定设备。然后按微信提示开始进行配网

第四步、配网成功后会再次进入“小天鹅智能生活”公众号,点击“我的洗衣机”,选择已连接的洗衣机型号,进入操作主页

洗衣机微信操作指引



扫描设备二维码

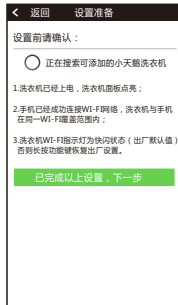

设置网络



网络连接

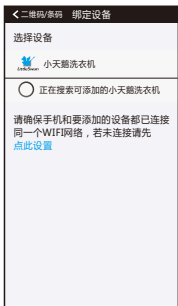

搜索设备



绑定设备进入公众号



成功连接设备

WIFI状态说明

LED显示	WIFI灯	WIFI模块状态
00	● 灭	损坏或通信不上
01	● 亮	成功连接云端
02	● 闪	处于配网模式
03	● 闪	处于待配置状态
04	● 闪	正在连接家庭网络

温馨提示:

- ※ 如需再次操作机器，可进入微信公众号点“小天鹅智能生活”即可。
- ※ 在手机移动网络下使用微信APP软件进行家电控制操作，会产生通信流量。
- ※ 操作中会有部分状态延时，请耐心等待，一分钟后会自动刷新状态。
- ※ 运行信息需返回操作界面中查看。
- ※ 本设备包含型号核准代码为:CMIT ID:2014DP6087的无线电发射模块。
- ※ 软件版本会不定期进行更新，版权归“无锡小天鹅股份有限公司”所有。

维护和保养

■ 清洗洗涤剂盒和凹槽

清理洗涤剂抽屉和凹槽

1. 按[PUSH]键, 洗涤剂盒自动缓慢弹出。

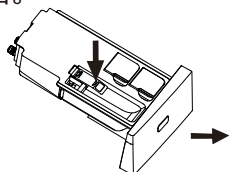

2. 打开洗涤剂和柔顺剂盖，用水清洁所有凹槽。

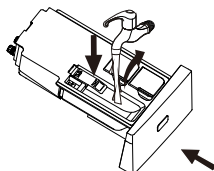

3. 清洗洗涤剂盒。

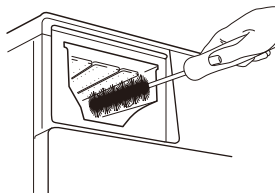

4. 将洗涤剂盖和柔顺剂盖复原，把抽屉推回原位。

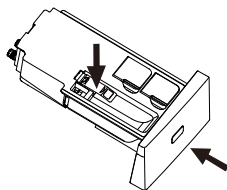

■ 清洗过滤器

如打开水龙头后不进水或进水不足，就必须清洗进水过滤器。

清洗洗衣机上的过滤器：

1. 关闭水龙头，从机器背面拧下进水管。
2. 用毛刷清洗。
3. 重新连接进水管。
4. 打开水龙头，检查确保不漏水。
5. 关闭水龙头。

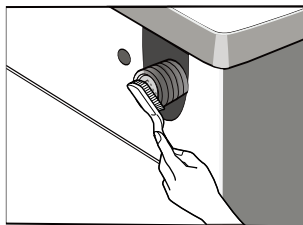
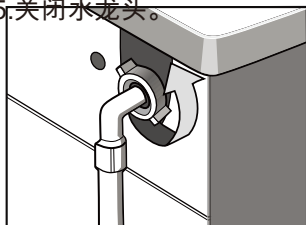

⚠ 警告

在清洗之前拔掉电源插头避免触电。

当使用完洗衣机后，将电源线拔下，机门关紧，防止夹住儿童。

维护和保养

■ 清除杂质

排水泵过滤器：

排水泵过滤器能过滤洗涤剂中线绳和小杂物。

定期清洁过滤器以确保洗衣机正常运转。

⚠ 警告

在洗涤过程中，如遇排水泵堵塞，可按下方步骤进行排水泵清理。

先用紧急排水管排完水，然后打开排水泵过滤器清理杂物。（当心排出的水是热水。）

1. 拔掉电源插头，用手按下卡扣打开过滤器盖。

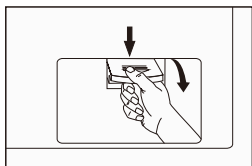

2. 取下紧急排水管。

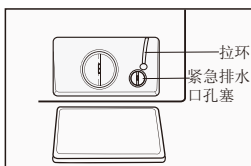

3. 拔下紧急排水管孔塞，让水流入器皿中。

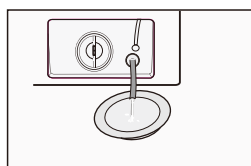

4. 如下图旋转取下泵盖。

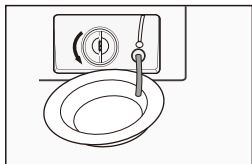

5. 取出杂物。

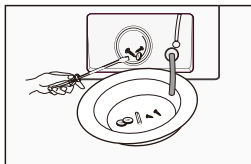

6. 排除杂物后重新装回各件即可。

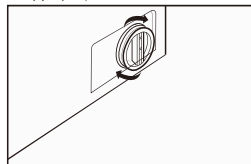

注意：装回泵盖和紧急排水管时，一定要安装到位，泵盖筋需对准孔筋插入，否则可能会出现漏水。

■ 紧急开门

遇到停电等情况不能正常开启门，而又需要开门的情况下，请拉下紧急开门拉环，开启门后请把紧急开门拉环复原。

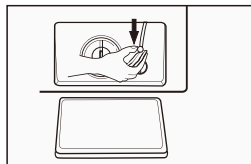
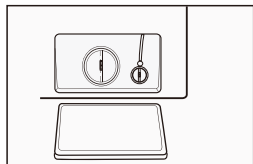

注意：机器在正常洗涤、烘干过程中禁止使用紧急开关拉环，如遇上述情况需使用时，建议等水冷却后再打开，避免因桶内残留水过多，高温状态下流出可能造成烫伤危险。

异常现象及处理方法

- 桶内有残留水
 - 机器出厂时需做性能测试，如桶内有部分残留水属正常现象

- 洗衣机不运行
 - 关好洗衣机门
 - 确认按下[启动]键

- 漏水
 - 正确连接进水管
 - 拧紧水管的螺丝

- 衣服脱水不正常
 - 重新分配滚筒中的大小件衣物
 - 洗涤单件衣物时加入一到两条毛巾

- 洗衣机内有异味
 - 不加衣物运行筒自洁程序

- 内桶内看不到水
 - 不是故障-水在可见区域以下

- 柔顺剂盒中有残留的水
 - 不是故障-柔顺剂的效果不会受到影响

- 洗涤剂残留在衣物上
 - 无磷洗涤剂不溶于水的成分会附在衣物上，形成轻微的斑点，选择“漂洗+脱水”程序进行漂洗或等衣物晾干后用刷子刷去斑点。

- 洗衣机不进水
 - 打开水龙头
 - 检查程序选择
 - 检查水压，是否水压不足
 - 接通进水
 - 关好洗衣机门
 - 检查进水管是否弯折或堵塞

- 洗衣机边进水边排水
 - 确认排水管最低点要高于机器内部水面
 - 检查排水管与下水道是否密闭封死，如果封死，会导致空气不流通而产生虹吸现象
 - 检查排水管的固定卡是否脱落

- 洗衣机不排水
 - 检查排水泵是否被卡住
 - 检查排水管是否被弯折或堵塞
 - 检查排水管口高度是否距离洗衣机底面0.6—1米

- 洗衣机振动
 - 将洗衣机调平
 - 紧固底脚
 - 检查运输用的固定螺栓是否全部卸下

- 泡沫从洗涤剂盒中溢出
 - 检查洗涤剂是否过量，是否是滚筒洗衣机专用洗涤剂
 - 舀一勺柔顺剂加1/2升水混合后注入洗涤剂盒II中
 - 下次洗涤的时候减少洗涤剂的用量

异常现象及处理方法

- 程序没结束停止运行
 - 停电或停水
- 水刚被排完时，排水泵运转有响声
 - 洗衣机桶内水已排完，但排水泵和管道中仍剩余少量水，排水泵连续运行并抽入空气，此时就会有响声出现，这属于正常现象
- 在洗涤过程中停顿一段时间
 - 洗衣机自动进行补水
 - 因洗衣机桶中泡沫过多，洗衣机在清除泡沫

如果仍不能将异常情况排除时，请您：1 拔掉电源插头； 2 关闭水龙头，拨打小天鹅服务热线。

洗衣机的异常显示及处理方法

- 洗衣机如不能正常运行，且数码管指示出现异常指示或报警时，请进行下列检查并修正。

显示	原因	处理方法
E10	进水超时	打开水龙头，检查进水管是否被扭断；检查进水阀的过滤网是否被堵塞；检查水压是否过低。
E21	排水超时	检查排水管和排水泵是否被堵塞。
E30	门未合上	检查洗衣机门是否关好；检查衣服是否被门压住。
EXX	其它	用户再次尝试使用，如再次出现相同的错误显示，请向当地维修站报修。

洗衣机的规格及技术参数

型号	能效等级	耗电量 (千瓦时/工作周期)	用水量 (升/工作周期)	洗净比	洗涤容量
TG80-1616WMIDG	1 级	0.742	70	1.05	8.0kg
TG90-1616WMIDG	1 级	0.835	63	1.05	9.0kg

整机型号	TG80-1616WMIDG	TG90-1616WMIDG
外形尺寸	595*470*850mm	595*560*850mm
额定电源	220V ~ / 50Hz	220V ~ / 50Hz
洗涤功率	200W	200W
脱水功率	550W	550W
额定功率	1800W	1800W
使用水压	0.02MPa-1MPa	0.02MPa-1MPa
整机重量	60Kg	64kg
排水方式	上排水	上排水
脱水方式	离心脱水	离心脱水
洗涤噪音	48dBA	48dBA
脱水噪音	69dBA	69dBA

备注:上述性能参数为“节能”程序参数:温度调节至60度, 转速调节至1200转, 水位调节至低水位, 其它参数为系统默认, 不调节

洗衣机执行标准: GB/T4288 GB4706.1 GB4706.24 GB4343.1
 GB17625.1 GB19606 GB12021.4

包修卡

型号：		机器编号：			
用户姓名		地址			
购机商店		发票号		购买日期	
检修日期	检修记录	更换零部件	维修人员	客户确认	

售后服务

- 本产品三包按照国家三包规定执行。
- 免费服务范围：一般家庭使用的滚筒洗衣机，用户凭发票及包修凭证享有整机免费包修三年的服务。非家庭使用的洗衣机（如：洗衣房、洗浴中心、学校、部队、医院、公寓、酒店、招待所、企业等团体使用或营利用途），用户凭发票及包修凭证享有整机免费包修三个月，主要零部件（如：电机、程控器、电脑板、排水泵、滤波器、温控器、进水阀、电磁阀、水位传感器、门开关、门锁、加热管）免费包修一年的服务。
- 对下列情况我们实行有偿服务：用户因使用、维护、保管不当而造成损坏的；因异常电压、火灾等外部原因损坏的；自行或非承担三包修理者拆动造成损坏的；超过“三包”有效期的；涂改发票或无购机发票和包修凭证的；包修凭证的产品型号和制造编码与所修理产品不符或涂改的；等外品销售的洗衣机（以正规销售渠道的发票为准）除不洗涤、不脱水或漏电故障外，不予包修；因不可抗力造成损坏的。
- 如需相关咨询和服务，请拨打小天鹅客户服务热线：4008-228-228，我们将竭诚为您服务。



生产者：无锡小天鹅股份有限公司

生产者地址：无锡市国家高新技术开发区长江南路18号

网址：www.littleswan.com

产地：江苏无锡

V0.0

物料编码印刷处（此虚线框及内容不需印刷）