



# 滚筒干衣机

## 使用说明书



微信扫一扫，服务立马到

使用前请仔细阅读本说明书，并妥善保存

---

# 目录

## 安装说明

干衣机简图 .....	2
安装干衣机 .....	3

## 快速入门

快速入门.....	4
-----------	---

## 安全警示

安全警示 .....	5
------------	---

## 使用说明

干衣前准备事项.....	8
干衣烘干参数表.....	9

## 服务指南

清洁保养.....	10
报警功能.....	12
异常现象及处理方法.....	12
产品技术参数.....	13
售后服务.....	14
包修卡.....	14

### ● 提示

使用前，请扫描机身上的二维码获取电子说明书！

# 安装说明

## 干衣机简图

### 部件名称

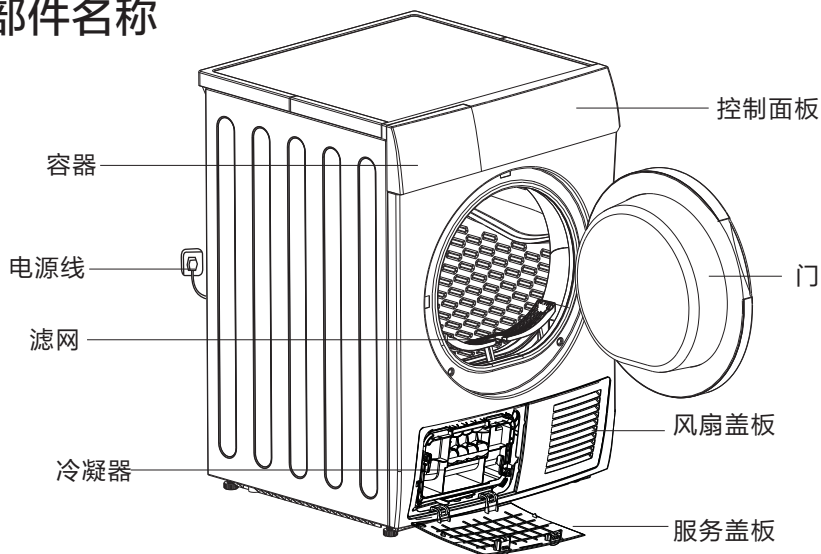

注:本图片仅为示意图,由于产品改进及系列化扩展,您所得到的产品外观,颜色及功能部件可能与此图片不一致,请以实际产品为准。

### 附件安装说明

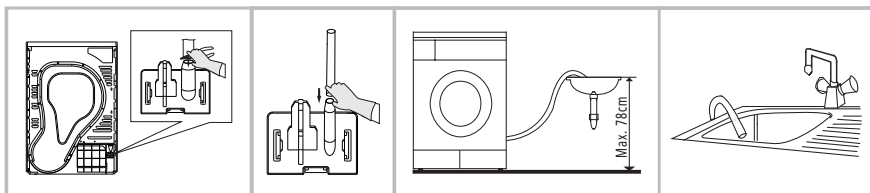

1.使用钳软管接头拆卸排水软管

2.插入外部排水管

Max. 78cm

# 安装干衣机

## 一.选择场所

- 1.为了方便,建议将干衣机和洗衣机靠近放置。
- 2.干衣机必须放置在干净的地方,以避免灰尘的积聚妨碍空气流通,不要阻塞该器具的前吸入格栅和后出风口。
- 3.请将干衣机包装全部拆除,然后将干衣机放置在坚实平整不易变形的地面上,以确保器具平稳运行。
- 4.调节底脚务必须确保不可丢失,不可用毛绒地毯、木条填塞底脚和地板间的间隙,以免架空机器,干扰机器的操作运行。
- 5.安装注意距离其他家具或者墙壁至少5厘米。

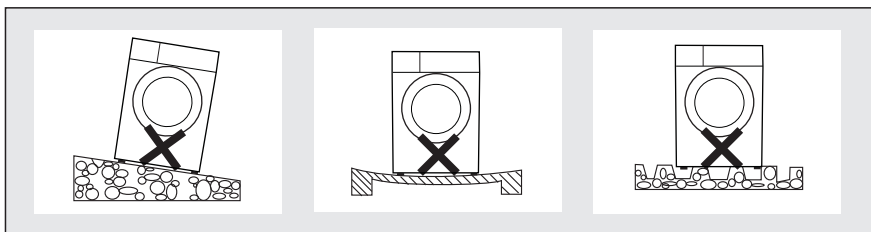

## 二.水平调整

为确保干衣机放置平稳、水平,请用工具调整干衣机底部四个角的高度。

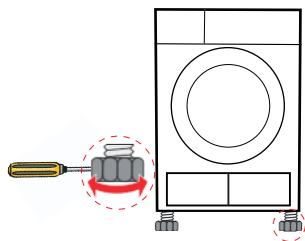

## 三.供电电源连接

- 1.确保电源电压和干衣机电气铭牌上的要求一致。
- 2.请勿使用拖线板、万能插头或者插座来二次连接。

# 快速入门

注意：1.在您使用本机器前，请确保机器已经按照安装说明正确安装好。

## 一.干衣准备

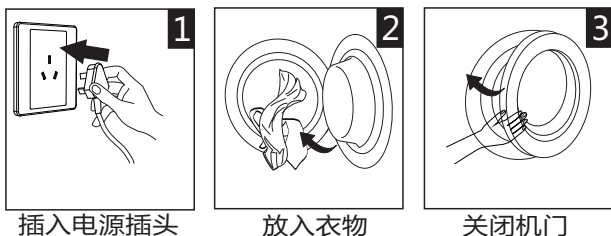

1 插入电源插头

2 放入衣物

3 关闭机门

## 二.开始干衣

本干衣机只有电源按键可以有效操作，且只能开机不能关机，除开机以外，其他操作只能在手机App上面进行。

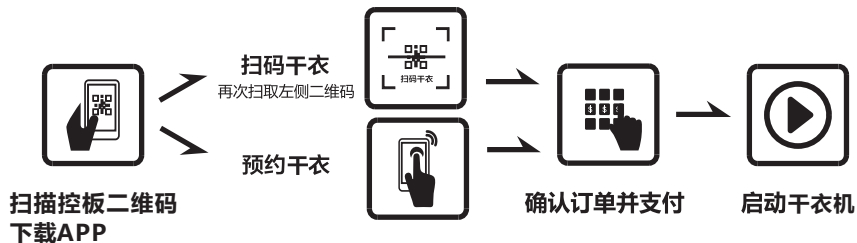

扫描控板二维码  
下载APP

扫码干衣  
再次扫描左侧二维码

预约干衣

确认订单并支付

启动干衣机

## 三.干衣结束

当干衣结束后，干衣机会有声音提示或显示屏显示"0:00"字样。

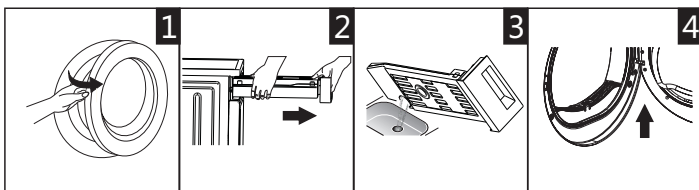

1 开门取出衣物

2 拉开水容器











3 倒出容器内的水

4 清理滤网

# 安全警示

## 干衣机注意标志

如果您的衣物不允许用干衣机烘干或者衣物上含有以下标志时，请谨慎使用此干衣机：

 烘干	 标准干衣	 不可使用干衣机	 不可烘干
 放于衣架上	 放于挂绳上	 平摊干衣	 阴凉处晾干
 干洗	 不可干洗	 可用各种溶剂干洗	 干洗：用汽油，纯酒精

## 安全警示

 为防止对您和他人的人身和财产安全造成损害，请您务必遵守以下事项：

1. 本产品属 I 类电器，仅适用于烘干家用水洗类纺织品，操作过程中请注意电源使用安全！
2. 必须使用接地可靠的电源，电源地线要直接埋入大地，不能与自来水管、煤气管道等公共设施连接。
3. 确保单独使用品质优良的插座，且插座的额定电流不小于 16A，确保插座和干衣机的电源线插头可靠连接。
4. 禁止儿童、体弱和精神障碍的人使用该器具，除非其得到有能力保护者的授权。
5. 器具的最大负载重量以公斤表示。
6. 如果使用化学品来清洁衣物，则该器具不能使用。
7. 不要烘干没有清洗过的衣物。
8. 被烹调油、丙酮、酒精、汽油、煤油、除斑剂、松脂、蜡和除蜡剂之类的物质污染的东西在放入该器具里干燥前，应该用大量的清洗剂在热水里清洗。

9. 海绵乳胶（橡胶海绵）、浴帽、防水纺织品、橡胶底物品和装有海绵乳胶垫的衣物或枕头之类的东西不应在该器具里干燥。
10. 织物柔顺剂或类似产品应按照织物柔顺剂的说明使用。
11. 该器具运行最后阶段是冷却阶段，这可以确保在适宜的温度下将衣物取出。
12. 不要临时中断烘干程序去取衣物，以避免热气损伤。
13. 请在使用前检查器具，确保没有小孩和宠物攀爬进入器具，以避免伤害。

## 触电危险

1. 为避免危害，用户不得私自更换电源线。
2. 拔出电源插头时请勿拉扯电源线。
3. 请勿用湿手插/拔电源插头。
4. 不要损坏电源线和插头。
5. 确保器具接地良好，以避免任何电击事故。
6. 如果电源软线损坏，为了避免危险，必须由制造商、其维修部或类似部门的专业人员更换。

## 受伤危险

1. 请勿在没有专业人员指导的情况下私自拆装干衣机。
2. 请勿在没有专用固定配件的情况下，将干衣机放置在洗衣机上。
3. 请勿靠压在干衣机打开的门上。
4. 请勿在干衣机上放置蜡烛、电炉、蚊香、香烟等易燃品。
5. 请家长监督，不要让儿童和宠物在干衣机上面玩耍。

## 损害危险

1. 请勿超过额定干衣容量。
2. 请勿在没有滤网的情况下使用干衣机。
3. 请将衣物用洗衣机完全甩干后进行烘干。
4. 本干衣机仅限于屋内使用，请勿将其暴露于烈日下或安装于潮湿的环境中。
5. 干衣前，请清空衣物口袋。
6. 清洁维护时，为防触电，请拔下电源插头，切勿用水直接冲洗干衣机。

---

## 爆炸危险

请勿烘干沾有煤油、汽油、酒精等可燃性物质的衣物,否则可能引起爆炸。

## 报废注意事项

- 1.当干衣机使用寿命已到而无法使用,并且没有再次修复的必要而准备丢弃时,请拔下电源线插头,剪断电源线,拆掉干衣机门。
- 2.本机器所使用的零部件材料属于可回收型材料,请您正确处理,回收利用,对环境保护做出贡献。

**重要:** 由于本机的热泵系统内含有一定压力,为了防止受伤害,请在报废拆卸时避免破坏系统,应由专业人员处理。

## 重要须知

搬运干衣机时需谨慎,请勿将干衣机门直接当搬运把手。搬运时,倾斜的角度需小于30°。



---

# 使用说明

## 干衣前准备事项：

- 1.烘干前，请务必将洗净的衣服彻底甩干，高速甩干后的衣服可减少烘干时间以节约能源。
- 2.烘干前，请拉好拉链，扣好纽扣，系好织带等等。
- 3.不要过烘干衣物，因过烘干会导致衣物起皱或缩水。
- 4.不要烘干含有橡胶或类似弹性材料的制品，如雨衣，自行车罩等。
- 5.不要在干衣机程序未结束前打开门，以免被热气或者机体烫伤。
- 6.每次使用过后务必清理过滤网和清空水容器里的冷凝水，以免延长烘干时间和浪费能源。
- 7.不要将颜色深浅及容易褪色的衣物混在一起烘干，以免衣物相互染色。
- 8.有些厚重衣物(牛仔裤、大毛巾等)因为材质特性局部很难烘干。如果您发现它们在程序结束后仍未完全烘干，建议增加烘干时间或者选用高温烘干。

## 干衣烘干参数表：

烘干推荐表			
档位	时间 (min)	负载种类	参考初始含水率 (1000rpm 脱水)
高温烘	60	四件套 (2.3kg)	60%
	50	6条牛仔裤(3.0kg)	42%
中温烘	60	2件成人羽绒服	30%
	60	2套运动服 (2件运动服, 2条运动裤)	35%
	100	3件卫衣	65%
低温烘	60	5件衬衫	40%
	90	6件T恤	60%

注意：

- 1.以上程序仅为推荐使用，用户可根据个人习惯自行选择合适的程序。
- 2.用户参考烘干推荐表，根据衣物的种类、重量、含水情况自行增减烘干时间，10min/档，可通过手机App自行选择使用，以获得最佳烘干效果。
- 3."signal"按键长按三秒显示信号强度。

## U净加盟操作指引

扫描右图二维码关注U净加盟商公众号，根据页面操作指引进行U净加盟操作，建立洗衣房，绑定设备。



注意：

- 1.本干衣机只有电源按键可以有效操作，且只能开机不能关机，如果紧急情况需要关机请直接拔掉插头。
- 2.除开机以外，其他操作只能在手机App上面进行。
- 3.运营商请参照手机App指引绑定干衣机。
- 4.用户请参照运营商指引，关注公众号进行付费使用操作。
- 5.操作过程中遇到其他问题,请联系运营商解决。

# 服务指南

## 清洁保养

### 一、排水管

#### △ 警告

- 1.检查排水管连接正常，管道无重物挤压且管口无异物阻塞，确保排水顺畅。
- 2.冷凝水不适合饮用!
- 3.在无排水管的情况下，请勿使用干衣机!

### 二、清洁门处滤网

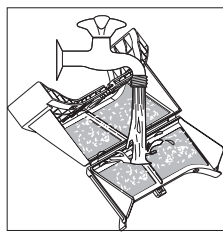
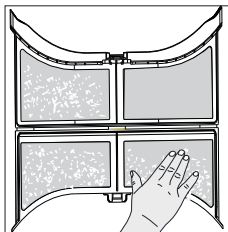
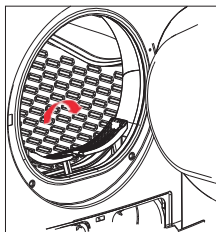

清理步骤：

- 1.打开干衣机门；
- 2.朝上拉出门处滤网；
- 3.清理滤网，去除堆积在滤网上的绒毛等；
- 4.重新安装滤网。

### 三、冷凝器

取出冷凝器的过程会有残余的水分流出，请准备好一块吸水抹布放在服务板上。

清洗冷凝器的步骤：

1. 打开干衣机服务板；
2. 相对转动两只锁紧扣；
3. 拉出冷凝器；
4. 清洗冷凝器；
5. 清洁密封圈；
6. 重新放入冷凝器；
7. 拧紧锁紧扣；
8. 安装完毕后合上服务板。若频繁使用干衣机，请经常抹布清洗冷凝器。

- ⚠** 1. 清洗冷凝器时，请勿使用坚硬或有锋利边缘的物体。此外，在无冷凝器的情况下严禁使用干衣机！
2. 干衣过程中，水分有可能积聚在门密封圈和门视窗之间，但不会影响干衣机功能！

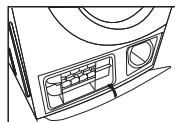
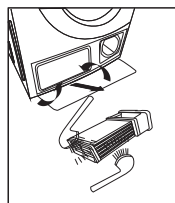
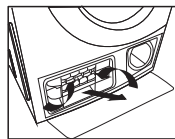
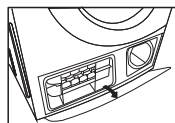

# 报警功能

报警问题	报警原因	解决方案
水盒 	水容器满	清空水容器
	排水泵故障或水位传感器故障或检查外接排水管是否被重物压瘪导致排水不畅	请拨打全国服务热线 400-8899-315
E33	温度传感器故障	
E30	加热故障	

## 异常现象处理

-  仅有被授权的专业服务技术人员才能修理干衣机！  
在拨打热线电话之前，请确认您是否可以自己处理异常现象或者自己是否有使用不规范的现象。  
在保修期范围内，技术人员将给你提供意见。

问题	解决方法
● 电脑板不显示	<ul style="list-style-type: none"><li>● 确保电源接头连接完好</li><li>● 检查是否有正常供电</li></ul>
● 干衣机不启动	<ul style="list-style-type: none"><li>● 确认是否已正常付费</li><li>● 确认是否已关好干衣机门</li><li>● 确认是否已选择启动</li></ul>
● 门自动打开	<ul style="list-style-type: none"><li>● 按住门把手处，使门锁卡到相应位置</li><li>● 检查衣物是否过量</li></ul>
● 未达到干燥标准或干燥时间超长	<ul style="list-style-type: none"><li>● 清洁滤网</li><li>● 使用更合适的干衣程序</li><li>● 确保新风口通畅</li></ul>

-  若您仍不能排除异常情况，请您：  
拔掉电源插头，拨打全国服务热线：400-8899-315。

# 产品技术参数

## 通用参数

额定电源 220V / 50Hz

额定电流 12A

额定功率 2500W

使用环境温度 +5°C ~ +35°C

## 特殊参数

整机型号	烘干容量	外形尺寸 (宽X厚X高)	整机重量
MH80-GFL05W	8.0kg	595*615*845mm	42kg

# 售后服务

- 本产品三包按照国家三包规定执行。
- 免费服务范围：一般滚筒干衣机，用户凭发票及包修凭证享有整机免费包修三年的服务。
- 对下列情况我们实行有偿服务：用户因使用、维护、保管不当而造成损坏的；因异常电压、火灾等外部原因损坏的；自行或非承担三包修理者拆动造成损坏的；超过“三包”有效期的；涂改发票或无购机发票和包修凭证的；包修凭证的产品型号和制造编码与所修理产品不符或涂改的；等外品销售的洗衣机（以正规销售渠道的发票为准）除漏电故障外，不予包修；因不可抗力造成损坏的。
- 如需相关咨询和服务，请拨打全国服务热线：400-8899-315，我们将竭诚为您服务。

# 包修卡

型号：

机器编号：

用户姓名		地址			
购机商店		发票号		购买日期	
检修日期	检修记录		更换零部件	维修人员	客户确认

## 合格证

检验员： 合格

检验日期： 见条形码

# 产品中有害物质的名称及含量

部品名称 (干衣机)	有害物质					
	铅 (Pb)	汞 (Hg)	镉 (Cd)	六价铬 (Cr(VI))	多溴联苯 (PBB)	多溴二苯醚 (PBDE)
LED装饰板含印刷图案	○	○	○	○	○	○
把手组件	○	○	○	○	○	○
侧板	○	○	○	○	○	○
程序选择旋钮组件	○	○	○	○	○	○
大风轮组件	○	○	○	○	○	○
单相异步电机	○	○	○	○	○	○
导风板	○	○	○	○	○	○
导线组件	○	○	○	○	○	○
灯泡	○	○	○	○	○	○
灯罩组件	○	○	○	○	○	○
底座组件	○	○	○	○	○	○
电机支架	○	○	○	○	○	○
电脑板	×	○	×	○	○	○
电容器	○	○	○	○	○	○
电源线	×	○	○	○	○	○
顶盖组件	○	○	○	○	○	○
定时器	○	○	○	○	○	○
定速旋转式压缩机	○	○	○	○	○	○
风扇盖板	○	○	○	○	○	○
盖板组件	○	○	○	○	○	○
过滤把手组件	○	○	○	○	○	○
后出风法兰	○	○	○	○	○	○
后出风延长管	○	○	○	○	○	○
后风道	○	○	○	○	○	○
后罩	○	○	○	○	○	○
活动盖板	○	○	○	○	○	○
加热管	○	○	○	○	○	○
加热器	○	○	○	○	○	○
控制面板组件	○	○	○	○	○	○
冷凝器	○	○	○	○	○	○
冷凝器隔板	○	○	○	○	○	○
冷凝器组件	○	○	○	○	○	○
连接管(过滤器)组件	○	○	○	○	○	○
连接管(盲管)	○	○	○	○	○	○



# 产品中有害物质的名称及含量

部品名称 (干衣机)	有害物质					
	铅 (Pb)	汞 (Hg)	镉 (Cd)	六价铬 (Cr(VI))	多溴联苯 (PBB)	多溴二苯醚 (PBDE)
连接管(吸气)组件	○	○	○	○	○	○
轮组件	○	○	○	○	○	○
过滤器组件	○	○	○	○	○	○
滤网组件	○	○	○	○	○	○
毛细管	○	○	○	○	○	○
门开关	○	○	○	○	○	○
门开关安装板	○	○	○	○	○	○
门组件	○	○	○	○	○	○
内筒组件	○	○	○	○	○	○
皮带	○	○	○	○	○	○
前风道	○	○	○	○	○	○
前封门	○	○	○	○	○	○
前支撑组件	○	○	○	○	○	○
琴键按钮	○	○	○	○	○	○
琴键开关	○	○	○	○	○	○
热风罩组件	○	○	○	○	○	○
湿度传感器	○	○	○	○	○	○
水泵保护盖	○	○	○	○	○	○
水容器组件	○	○	○	○	○	○
水位传感器组件	○	○	○	○	○	○
温度传感器	○	○	○	○	○	○
温控器	○	○	○	○	○	○
下托盒	○	○	○	○	○	○
箱体底板	○	○	○	○	○	○
箱体后板	○	○	○	○	○	○
小风轮组件	○	○	○	○	○	○
旋钮	○	○	○	○	○	○
压缩机底托组件	○	○	○	○	○	○
叶轮组件	○	○	○	○	○	○
永磁同步泵	×	○	○	○	○	○
蒸发器	○	○	○	○	○	○
轴承座组件	○	○	○	○	○	○
水容器把手含印刷图案	○	○	○	○	○	○

本表格依据SJ/T 11364的规定编制

○：表示该有害物质在该部件所有均质材料中的含量均在GB/T 26572规定的限量要求以下。

×：表示该有害物质至少在该部件的某一均质材料中的含量超出GB/T 26572规定的限量要求。

以上清单中所包含零部件依据不同产品型号略有不同。

型号:

MH80-GFL05W

**TEL 400-8899-315**

生产者：合肥美的洗衣机有限公司

生产者地址：合肥市高新区玉兰大道88号

网址：[www.midea.com](http://www.midea.com)

版本号：V1.0

执行标准：GB 4706.1、GB 4706.20