

嵌入式微波蒸汽烤箱

使用安装说明书



微信扫一扫，美的服务到

使用前请仔细阅读本说明书，并妥善保管以供日后参考

目录

尊敬的用户：

“美的生活，从厨房开始”，感谢您选购美的厨房电器产品！美的厨房电器担负着为人类提供美好厨房生活的社会使命，致力于成为全球最优秀的厨房生活解决方案供应商。我们秉承“质量第一、用户至上”的宗旨竭诚为您服务，如果您有什么建议或者意见请及时与我们联系（美的客服电话：400-8899-315），我们将根据您的需要及时为您服务。

警告：安装使用前请仔细阅读本说明书，严格按本说明书指示正确安装、使用，避免因不当的安装、使用而造成事故。

注意：由于本公司产品外观结构不断改进，您所购买的产品可能与本说明书图示外观结构有所不同，请以实物为准。

安全警示	禁止、强制、注意	03	使用说明	热风+蒸汽烹调	19
	烹饪器皿的选择	06		自动菜单	20
	开箱检查	07		自动水垢清洁	23
产品简介	部件名称	07		预热烹调	23
	配件清单	08		童锁功能	23
	控制面板	08	清洁保养	注意事项	24
使用说明	微波烹调	10		安装说明	橱柜要求
	热风烹调	11	橱柜示意图		25
	烧烤热风烹调	12	固定电器		25
	烧烤烹调	13	安装示意图	26	
	微波+热风烹调	14	服务指南	产品规格介绍	26
	微波+烧烤热风烹调	15		维修保养	27
	微波+烧烤烹调	16		中国RoHS	27
	蒸汽烹调	17		维修服务规定	29
微波+蒸汽烹调	18				

安全警示

⚠ 注意

- 为了避免给使用者带来伤害和财产损失，产品机身及使用说明书记载着正确、安全的使用方法等重要文本内容。
- 图标、图释符号目的是帮助用户理解，可能与实物有差异。使用前请仔细阅读相关标识标注，并严格遵守。
- 说明书请妥善保管，以备日后参考使用。

⊘ 表示【禁止】的内容

- **请不要用作烹饪以外的目的**
- **包装用的大胶袋不要放到幼儿能接触到的地方或废弃**
如果套到头上，会使人窒息。
- **不要接近易燃，不耐热的物体**
远离地毯、桌布、窗帘或者不耐热的家具、墙壁，因为会因受热变形、烧焦。
- **内有高压电源，切勿拆开外罩，进行修理和改造**
警告：除有资格的维修人员外，其他人来执行检修操作都是危险的。使用过程中遇到障碍，请联系我司维修客服中心。
- **禁止将金属或异物，如铁丝、手指等伸入产品的吸气口、排气口**
否则可能导致触电，受伤。假如不慎有异物插入产品，请拔掉电源插头，联系我司维修客服中心。
- **电源线、插头，不要接近排气口、外罩、温度过高或潮湿的地方，以免电源线老化，造成危险**
- **严禁非专业人员拆修此产品，否则将可能导致危险发生**
- **严禁敲打此产品**
- **电源线，插头，不要强制弄弯，拉伸**
如果电源线损坏，必须用专用软线或其制造商或维修部买到的专用组件来更换。建议：为避免危险，建议由供应商的专业人员更换。
- **本产品专为家庭加热及烹调实物而设计，不适合其他工、商等用途**
- **不要在外罩上放物品**
产品外罩不要盛放食物、物品，很危险。物品会因为受热而变形，烧焦，着火。金属物品，如刀、叉、勺和盖可能会变热。
- **烹调中不要拔掉插头**
如果拔掉插头会产生火花，火灾，触电等。
- **不能将任何异物塞入炉门联锁开关**
- **禁止油炸食物**
切勿用产品油炸食物，以防发生火灾。
- **禁止加热密封容器内的食物**
禁止加热密封容器内的食物，因为可能发生爆炸。如：密封玻璃瓶、易拉罐、罐头、加盖的奶瓶、盒装牛奶、袋装牛奶、桶装方便面等需要撕开包装，盛放到其他器皿里加热。
- **不要使用粗糙清洗剂或锋利的金属刮刀清洁炉门的玻璃，如果炉门的玻璃表面会擦伤，这样做会导致玻璃粉碎**
- **不要使用蒸汽清洁器**

- **铝箔、金属器皿不能用于微波产品加热**
否则可能发生打火，炉腔底板、门玻璃破裂。

- **禁止烹调带壳鸡蛋**

微波产品不能用来加热带壳的新蛋和已煮熟的蛋，因为在加热时甚至在加热之后它们都可能会爆炸。用产品加热鸡蛋，鸡蛋受热，内部急剧膨胀，由于鸡蛋壳、蛋黄膜处于密封状态，会发生爆炸；也有取出后突然爆裂的情况。

! 表示【强制】的内容

- **使用前必须将包装材料全部取下**

如果不取下包装，工作过程中会导致打火，火灾，烧伤等。

- **由于工作电流大，请使用专用插座**

请不要与其他耗电量大的电器（特别是空调、取暖器等）共用插座，以免造成电路过载，引起火灾。

- **插座不易插或太松**

若电源线，电源插头损伤请立即停止使用。松动的插座不要使用，否则将可能导致火灾、触电、受伤。

- **电源插头从插座拔出时，应拿着电源插头拔**

如果拿着电源线拔，破损的电源线会引起漏电、火灾的情况发生。

- **只能使用为该产品推荐的温度传感探头**

- **产品各排气孔必须保持畅通，外罩严禁压盖其他物品**

- **电压太低或不稳定可能导致此产品不能正常启动，请及时拔掉电源插头。如果使用，建议安装稳压器。为避免可能出现的电击，换灯前确定器具已断开电源**

- **尽量避免空烧**

炉腔没有任何食物，请不要启动产品。

- **如发现有烟雾，应关掉器具开关或拔掉电源插头，并保持炉门关闭，以抑制火焰蔓延**
器具不能在外接定时器或独立的遥控控制系统的方式下运行。

- **如果电源软线损坏，为避免危险，必须由制造商、其维修部或类似部门的专业人员更换**

- **定期检修电源线**

需要定期检查电源线是否破损，请勿在电源线损坏的情况下使用微波产品。

- **微波产品必须插入接地良好的插座。如果电源线不够长，可以使用电源线接线板进行连接并确保电源线插头插紧**

- **使用专用温度计**

不可使用一般的温度计置于产品内测量温度，如水银温度计。

表示【注意】可能造成轻伤或者财产损失的事项



- 使用前请仔细阅读“使用说明书”并妥善保管以备日后参考之用
- 长时间不使用的時候，应拔下电源插座上的插头，避免因绝缘橡胶线老化而引起漏电、火灾的情况发生
- 在插入电源插头前，请用干布将插头刀片上附着的灰尘擦去
- 小心开关门
警告 如果此产品炉门或门封已损坏，则不得再使用，直到经有资格的维修人员修好为止。
- 高温表面，防止烫伤。
产品在使用期间会发热。注意避免接触产品内的发热单元。
警告 在使用时可触及部分可能会发热，儿童应远离，器具工作期间，某些表面的温度很高。贴有“高温表面” 标志的表面在使用过程中会变烫。
- 端取食物请小心，器皿不要碰撞腔体、陶瓷底板、门体玻璃
- 请使用微波烹调器皿
仅能使用适合的器皿。
1 建议使用宽口的微波专用陶瓷或玻璃器皿；
2 微波状态下禁止使用金属器皿；
3 盛放液态食物（如牛奶）的分量不能超过容器的三分之二。
- 应避免过度加热
微波产品最大的特点是快捷，启动产品后，必须经常留意炉内烹饪情况，避免过度加热。过度加热会冒烟或者着火，器皿过热会熔裂。当加热用塑料袋或纸包装的食物时，应该注意观察产品，因为有着火的可能。长时间加热少量食物，由于热量没被足量的食物吸收，炉腔会异常高温，易烫伤。所以，结束后不要接触炉腔。
- 加热汤、饮料等流体食物需注意
加热饮料会导致延迟喷溅沸腾，因此取出时必须小心谨慎。奶瓶和婴儿食品罐应该经过搅拌或摇动，喂食前应检查瓶内食物的温度，避免烫伤。
- 摆放在小孩触摸不到的地方
只有在已经提供充分的指导以导致于儿童能够采用安全的方法使用产品，并且明白不正确的使用会造成危险时，才能允许儿童在无人监控的情况下使用产品。当器具以组合模式工作，因温度升高，儿童必须在成人的监督下使用。
- 注意带皮或带壳的食物
烹调带皮或带壳食物如苹果、板栗、土豆、红肠、鸡翅等，用刀叉穿孔，以防食物炸裂。
- 撕掉保鲜膜时注意，谨防烫伤
由于温度很高，撕掉保鲜膜时蒸汽会一下全溢出来，请注意！
- 烹调时间请参考相关烹饪指引
使用自动菜单时，容器、烹调技巧，请遵守使用说明书的相关说明，可根据个人口感喜好略微调整烹调时间。
- 加热高温餐具
烹调完成后，从产品中取出食物，器皿或者其他配件时，应当使用隔热手套，以免高温烫伤。

烹饪器皿的选择

⚠ 注意

注意：盛放液态食物(如牛奶)的分量不能超过容器的三分之二。

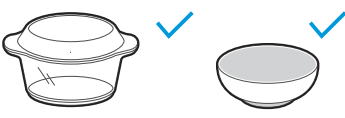
烹调前，请您务必检查清楚烹调器具是否适用于产品；请勿使用非微波器皿烹调食物。

建议器皿	建议使用宽口的微波专用耐热陶瓷或玻璃器皿；塑料器皿不可长时间加热。	
		
禁止使用	不耐热塑料及玻璃器皿 漆器 木、竹和纸制品	如：雕花、钢化玻璃耐热性差，不能用于微波产品的高温烹调。 不能用于微波产品。因油漆可能会因高温而脱落。 耐热性差，不能用于微波产品的高温烹调。

可选器皿	例如	使用说明	变频微波	变频烧烤
耐热微波陶瓷)}		贴有“微波产品适用”标签的陶瓷、砂锅等均可使用。但有金、银装饰或饰有彩釉的容器不能使用。	✓	✓
耐热微波玻璃器皿		最适合微波产品使用和加热的容器，透明性好，烹调时食物一目了然，并可直接上餐桌。	✓	✓
耐热微波塑料器皿		许多特殊的塑料是为了微波产品使用而制造的，它们也是较理想的微波餐具。	✓	✗
金属器皿		金属器皿不得使用于微波、以及组合烧烤，仅适用于光波或烧烤。	✗	✓
		禁止将铝/金属/不锈钢锅、金属汤勺、筷子、刀叉、锅铲、菜刀、水壶等放入微波产品。	✗	✗

开箱检查

⚠ 注意

- 当产品有损坏或操作不正常时，请立即停止使用，并拔掉插头。
- 请联系当地经销商和本公司特约维修服务部进行维修。
- 产品由生产厂家培训合格的专业人员进行维修，请不要自行拆卸、修理。

打开包装，请检查以下内容

- 机体外罩有无因撞击或重压而变形的迹象。
- 炉门与控制面板对接是否平整，开门是否顺畅灵活。
- 炉门上的金属绝缘网孔是否弯曲或变形。
- 电源线有无破损松脱的现象。
- 请检查产品铭牌上所标识的数据是否与当地电网相符。

产品简介

部件清单

⚠ 注意

- 使用产品前请先了解以下内容，以便您快速掌握产品使用
- 由于我们的产品在不断的升级，如实物与下图存在差异，请以实物为准。

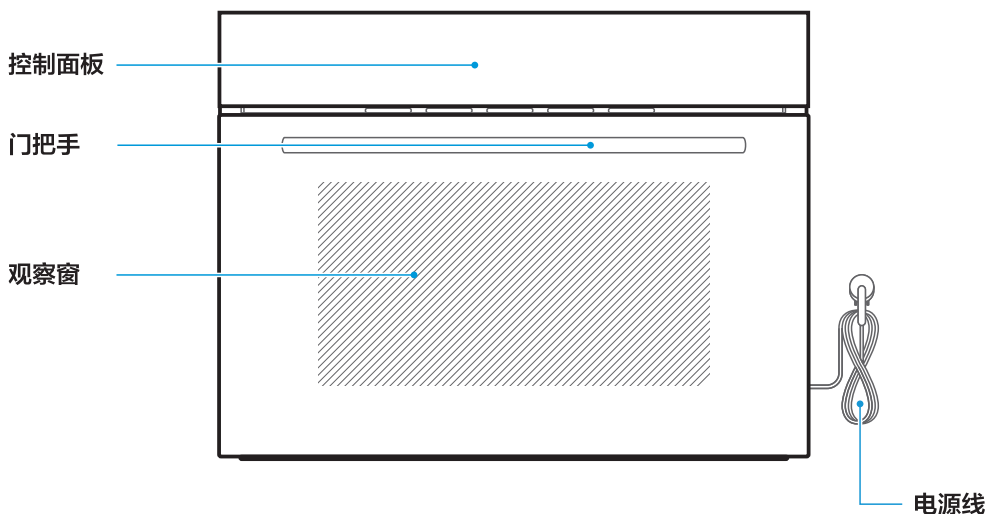

配件清单

⚠ 注意

因产品不断更新，如实物与图片不符请以实物为准。

⚠ 警告

以下附件禁止在微波功能下使用！

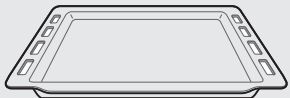
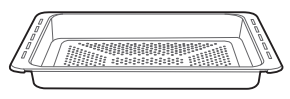
序号	名称	图片	数量	作用
1	金属烤架		1件	用于烤面包或制作其他菜肴以及承载金属容器
2	搪瓷烤盘		1件	烧烤时用来放油脂类食物或接食物油脂
3	有孔蒸盘		1件	蒸汽功能时使用

控制面板

烹饪功能显示区域

烧烤功能 / 热风功能 / 蒸汽功能 / 微波功能 / 预热功能 / 自动菜单 / 水位显示标志





1		蒸汽组合键	按1次进入蒸汽功能
			按2次进入蒸汽微波功能
			按3次进入蒸汽热风功能
2		微波烧烤组合键	按1次进入微波功能
			按2次进入热风功能
			按3次进入烧烤热风功能
			按4次进入烧烤功能
			按5次进入微波+热风功能
			按6次进入微波+烧烤热风功能
			按7次进入微波+烧烤功能
3		快速预热键	按此键进入快速预热功能
4		温度/时间/火力键	按此键可切换功率/温度
5		水箱开门按键	按此键弹出水箱
6	A	自动菜单键	按1次进入蒸汽菜单
			按2次进入其它菜单
			按3次进入自动水垢清洁功能
7		调整键	调整时间/温度/功率/重量
			选择功能/自动菜单
8		确认/开始键	按此键开始烹饪
9		暂停/取消/童锁键	长按3秒开启/解除童锁

使用说明

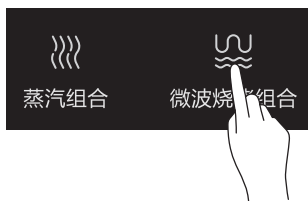
微波烹调



- 1 选择功能：在待机状态下，按微波烧烤组合键  1次，进入微波烹调模式。显示屏显示“900”，默认烹调时间“01:00”，“”图标点亮。



- 2 设置火力：按参数键 ，显示屏闪烁显示900，再次按调整+ - 键，可以调整微波火力（900,700,450,300,100五个档位循环）。



- 3 设置时间：按参数键 ，使得烹饪时间闪烁，此时按调整键+ - 调整时间，最大可设定时间为1小时30分钟，900W时最大为30分钟。





- 4 按开始键  开始烹调，屏幕倒计时显示剩余时间。

微波火力表

按键次数	1	2	3	4	5
火力	高火	中高火	中火	中低火	低火
显示	900W	700W	450W	300W	100W

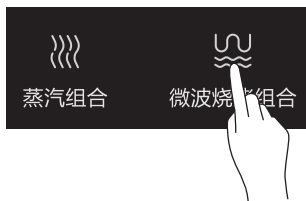
热风对流烹调



- 1 选择功能：在待机状态下，按微波烧烤组合键  2次，进入热风烹调模式，显示屏图标  点亮，显示屏常亮显示默认温度“180”，默认时间“10:00”。



- 2 设置温度：按参数键 ，使得温度闪烁显示，此时可以按调整键 $+-$ ，调整温度。



- 3 设置时间：按参数键 ，进入烹调时间调整状态，烹调时间闪烁，此时按调整键 $+-$ 调整烹调时间，最大可设时间为5小时。





- 4 按开始键  开始烹调，屏幕倒计时显示剩余时间。

注意

热风对流烹调温度分为28档，温度分别为：50、100、105、110、115、120、125、130、135、140、145、150、155、160、165、170、175、180、185、190、195、200、205、210、215、220、225、230℃。

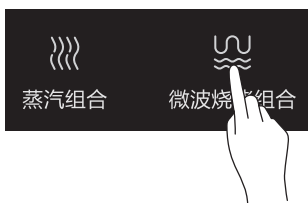
烧烤热风烹调



- 1 选择功能：在待机状态下，按微波烧烤组合键  3次，进入烧烤热风模式，显示屏图标“”点亮，显示屏常亮显示默认温度“180”，默认时间“10:00”。



- 2 设置温度：按参数键 ，使得温度闪烁显示，此时可按调整键 \pm ，调整温度。



- 3 设置时间：按参数键 ，进入烹调时间调整状态，烹调时间闪烁，此时按调整键 \pm 调整烹调时间，最大可设时间为5小时。





- 4 按开始键  开始烹调，屏幕倒计时显示剩余时间。

注意

烧烤热风烹调温度分为18档，温度分别为：35、100、105、110、115、120、125、130、135、140、145、150、155、160、165、170、175、180。

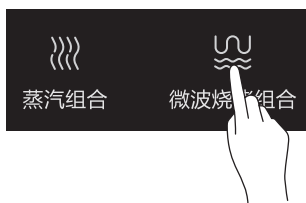
烧烤烹调



- 1 选择功能：在待机状态下，按微波烧烤组合键  4次，显示屏图标“—”点亮，显示屏常亮显示默认烧烤火力“3”，默认烹调时间“10:00”。



- 2 设置火力：按参数键 ，使得烧烤火力3闪烁显示，此时可以按调整键 \pm 调整烧烤火力（1、2、3）。



- 3 设置时间：按参数键 ，使得烹饪时间闪烁，此时按调整键 \pm 调整时间，最大可设定时间为1小时30分钟。





- 4 按开始键  开始烹调，屏幕倒计时显示剩余时间。

注意

烧烤火力档位1、2、3对应的温度分别为120、140、160℃。

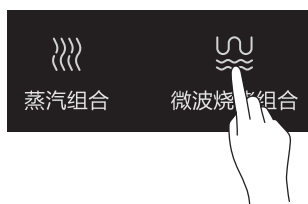
微波+热风烹调



- 1 选择功能：在待机状态下，按微波烧烤组合键  5次，进入微波热风模式，显示屏图标 “ ” 点亮，屏幕常亮显示默认温度 “180”，默认微波功率 “300”，默认烹调时间 “10:00”。



- 2 设置温度：按参数键 ，使得温度闪烁显示，此时可以按调整键 + -，调整温度。



- 3 设置微波功率：按参数键 ，使得微波功率闪烁显示，此时可以按调整键 + -，调整微波功率(100、300)。



- 4 设置时间：按参数键 ，进入烹调时间调整状态，烹调时间闪烁，此时按调整键 + - 调整烹调时间，最大可设时间为1小时30分。





- 5 按开始键  开始烹调，屏幕倒计时显示剩余时间。

注意

微波+热风烹调温度分为18档，温度分别为：50、100、105、110、115、120、125、130、135、140、145、150、155、160、165、170、175、180℃。

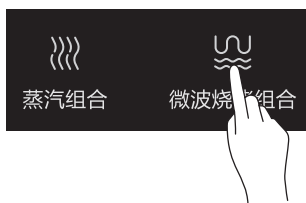
微波+烧烤热风烹调



- 1 选择功能：在待机状态下，按微波烧烤组合键  6次，进入微波烧烤热风模式，显示屏图标“”点亮，屏幕常亮显示默认温度“180”，默认微波功率“300”，默认烹调时间“10:00”。



- 2 设置温度：按参数键 ，使得温度闪烁显示，此时可以按调整键 \pm ，调整温度。



- 3 设置微波功率：按参数键 ，使得微波功率闪烁显示，此时可以按调整键 \pm ，调整微波功率(100、300)。



- 4 设置时间：按参数键 ，进入烹调时间调整状态，烹调时间闪烁，此时按调整键 \pm 调整烹调时间，最大可设时间为1小时30分。





- 5 按开始键  开始烹调，屏幕倒计时显示剩余时间。

注意

微波+烧烤热风烹调温度分为17档，温度分别为：100、105、110、115、120、125、130、135、140、145、150、155、160、165、170、175、180。

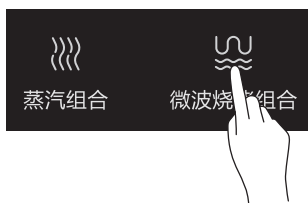
微波+烧烤烹调



- 1 选择功能：在待机状态下，按微波烧烤键  7次，进入微波烧烤模式，显示屏图标 “” 点亮，显示屏常亮显示默认烧烤火力“3”，默认微波功率“300”，默认烹调时间“10:00”。



- 2 设置烧烤火力：按参数键 ，使得烧烤火力闪烁显示，此时可以按调整键 \pm ，调整烧烤火力(1、2、3)。



- 3 设置微波功率：按参数键 ，使得微波功率闪烁显示，此时可以按调整键 \pm ，调整微波功率(100、300)。



- 4 设置时间：按参数键 ，进入烹调时间调整状态，烹调时间闪烁，此时按调整键 \pm 调整烹调时间，最大可设时间为1小时30分钟。



- 5 按开始键  开始烹调，屏幕倒计时显示剩余时间。

蒸汽烹调



- 1 选择功能：在待机状态下，按蒸汽键“|||||”1次，显示屏“|||||”点亮，默认蒸汽温度“100”，默认时间“10:00”常亮显示。



- 2 设置温度：按参数键 \ominus ，使得温度闪烁显示，此时可以按调整键 \pm ，调整温度（50、60、70、80、90、100）。



- 3 设置时间：按参数键 \ominus ，进入烹调时间调整状态，烹调时间闪烁，此时按调整键 \pm 调整烹调时间，最大可设时间为1小时30分。



- 4 按开始键 \triangleright 开始烹调，屏幕倒计时显示剩余时间。

微波+蒸汽烹调



- 1 选择功能：在待机状态下，按蒸汽键“☁”2次，进入微波蒸汽模式，显示屏图标“☁☁”点亮，屏幕常亮显示默认蒸汽比例“L3”，默认微波功率“300”。



- 2 设置蒸汽比例：按参数键⊶，使得温度闪烁显示，此时可以按调整键+ -，调整蒸汽比例（L1-L5）。



- 3 设置微波功率：按参数键⊶，使得微波功率闪烁显示，此时可以按调整键+ -，调整微波功率（100,300）。



- 4 按开始键⊷开始烹调，屏幕倒计时显示剩余时间。

热风+蒸汽烹调



- 1 选择功能：在待机状态下，按蒸汽键“☁”3次，进入热风蒸汽模式，显示屏图标“☁⊕”点亮，屏幕常亮显示默认蒸汽比例“L3”，默认温度“100”。



- 2 设置蒸汽比例：按参数键⊕，使得温度闪烁显示，此时可以按调整键+-，调整蒸汽比例（L1、L2、L3）。



- 3 设置温度：按参数键⊕，使得温度闪烁显示，此时可以按调整键+-，调整温度（180、190、200）。



- 4 按开始键▶开始烹调，屏幕倒计时显示剩余时间。

自动菜单



- 1 按自动菜单键 A 1~2次，屏幕图标“A”点亮，代表进入了蒸汽菜单（显示S01）或其它菜单（显示P01，份量0.50）

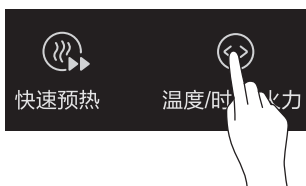

- 2 选择菜单种类：按调整键 + - ，调整菜单类型



- 3 选择菜单份量：其它菜单下，按参数键 ⇄ ，使得默认烹调菜单种类闪烁，此时可以按调整键 + - ，调整菜单份量



- 4 按开始键 开始烹调，屏幕倒计时显示剩余时间。

蒸汽菜单表

屏幕显示	菜单名称	建议重量	使用功能
S01	清蒸鱼	200~600g	蒸汽100℃
S02	蒸虾	200~600g	蒸汽100℃
S03	大闸蟹	200~600g	蒸汽100℃
S04	蒸白贝	200~600g	蒸汽100℃
S05	蒸腊肠	100~500g	蒸汽100℃
S06	蒸排骨	200~600g	蒸汽比例L10+微波300W
S07	蒸肉丸	200~600g	蒸汽比例L10+微波300W
S08	香菇木耳蒸鸡	200~600g	蒸汽比例L10+微波300W
S09	蒸水蛋	1~3个(每个加水100g)	蒸汽100℃
S10	蒸茄子	200~600g	蒸汽比例L10+微波300W
S11	粉丝娃娃菜	200~600g	蒸汽比例L10+微波300W
S12	蒸红薯	200~1000g	蒸汽比例L6+微波300W
S13	蒸玉米	200~1000g	蒸汽比例L8+微波300W
S14	蒸米饭	100~500g	蒸汽比例L6+微波300W
S15	紫薯蒸米饭	200~500g	蒸汽比例L6+微波300W

安全警示

产品简介

使用说明

清洁保养

安装说明

服务指南

其它菜单表

屏幕显示	菜单名称	建议重量	使用功能
P01	融化巧克力	100~200g	微波450W
P02	新鲜披萨	200~600g	预热/热风200℃
P03	蛋糕	400~600g	预热/热风150℃
P04	巧克力饼干	500g	预热/热风180℃
P05	柠檬饼干	400g	预热/热风200℃
P06	食物翻热	200~600g	微波900W
P07	土豆	1、2、3 (个)	微波900W
P08	热咖啡	1、2、3 (份)	微波900W
		100g (加水800g)	
P09	意大利面	150g (加水1000g)	微波700W
		200g (加水1200g)	
P10	汤	1、2、3 (份)	微波900W
P11	披萨	1、2、3 (个)	微波900W
P12	松饼	1、2、3、4 (个)	微波900W
P13	燕麦粥	50~150g (每50g加水500g)	微波900W/450W
P14	三明治	1、2、3 (个)	微波900W
P15	爆米花	50~100g	微波900W
P16	巧克力蛋糕	800g	微波100W+热风180℃
P17	面包片	100~200g	烧烤火力3
P18	巧克力坚果饼干	600g	预热/热风180℃
P19	桃仁小酥饼	500g	预热/热风180℃
P20	花生巧克力饼干	500g	预热/热风180℃
P21	玛芬蛋糕	840g	预热/热风180℃

自动水垢清洁



- 1 多次按自动菜单键 A，直到屏幕显示“CLE”，代表进入了水垢清洁程序，屏幕显示默认时间 20:00，水箱水位标志显示（实际水位依据实际显示缺水，有水和满水三种状态）





- 2 放置好清洁剂在水箱后，按开始键  开始清洁，屏幕倒计时显示剩余时间

预热烹调



- 1 在设置好热风对流，烧烤热风，微波+热风对流，微波+烧烤热风烹饪程序，未按开始键前，按预热 ，即可叠加预热功能



- 2 按开始键  开始预热，到达预热温度后，蜂鸣三声，提示放入食物，再按开始键  开始烹调，屏幕倒计时显示剩余时间

童锁功能



加锁：待机时长按暂停/取消/童锁键3秒，进入童锁状态

解锁：童锁时长按暂停/取消/童锁键3秒，进入待机状态

清洁保养

注意事项

您的微波蒸汽烤箱需要经常进行清洁、保养

- 产品使用完毕后，请及时拔出电源插头，不要将其靠近火源或浸入水中，不要将电源线和插头直接放在外罩上面，以防外罩余热损坏电源线。
- 待产品冷却后进行一定的清洗。应定期清洁产品并清除腔内所有食物残渣。不清洁产品会致使器具表面劣化，这会影响器具的寿命可能会导致危险的情况。
- 可用蘸有软性洗涤剂（如洗洁精）的布块擦拭产品外壳，再用湿布擦干净，最后用干布擦干保持炉腔的干爽，严禁使用钢丝刷等硬物擦拭微波炉。请勿清洁炉门安全锁系统。
警告 不要使用粗糙擦洗剂或锋利的金属刮刀清洁炉门的玻璃，如果炉门的玻璃表面会擦伤，这样做会导致玻璃粉碎。
- 煮食过程中产生的油脂会腐蚀炉腔、影响加热效果，从而改变食物的味道。因此使用后请及时清洁炉腔。
- 常用温水清洗烤盘、陶瓷盘和烤架。注意在产品长时间烹饪后，禁用冷水立即清洁。
- 产品导波有侧面导波和底部导波两种方式。侧面导波的产品腔体右侧有波导口，请保持波导口的清洁，请不要把波导盖(云母片)取下，以免打火。
- 清洁门封、腔体和临近的部件细节；长时间不使用产品，使用前请在烧烤或光波功能状态下使用几分钟，以蒸发产品内聚积的湿气。
- 保持炉腔底部清洁，可避免工作过程中转盘因转动而产生的异常噪音。（仅适用于带转盘的微波蒸汽烤箱）

安装说明

橱柜要求

注意

- 电器所在的橱柜不得在电器后方有背板。墙壁与柜子底板和/或下方柜子的背板之间必须保持至少100mm的距离。
- 安装电器的橱柜前部必须有一个250cm²的通风口。为此，切割底板后部或安装通风格栅。
- 切勿遮住通风槽和进气孔。
- 只有根据本安装说明的专业标准进行安装，才能确保本电器安全工作。由于安装不当导致的任何损坏都由安装人员负责。
- 安装电器的橱柜必须能够承受高达90℃的温度。

橱柜示意图

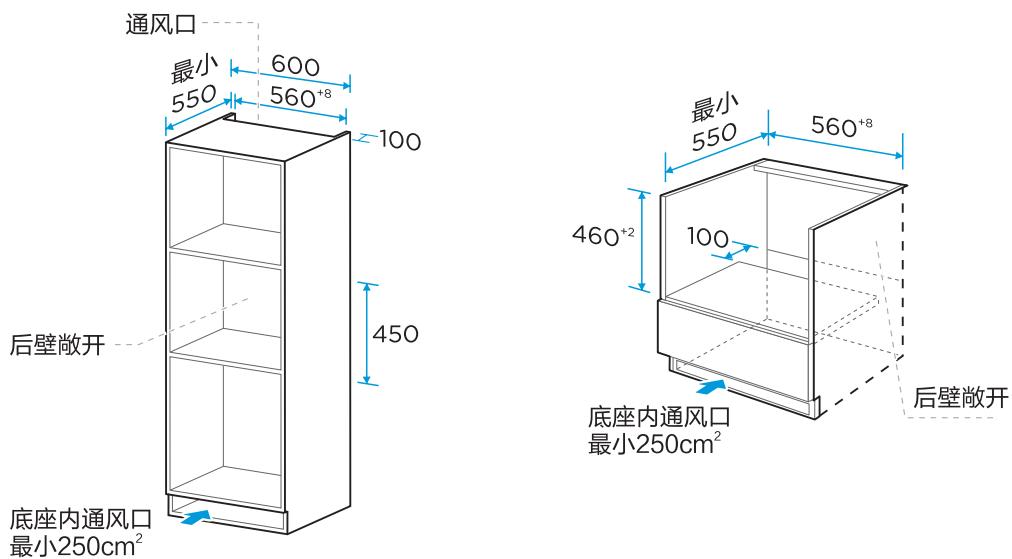

固定电器

⚠ 注意

- 不要使用产品的拉手来搬运产品，拉手不能支撑产品的全部重量，容易损坏。
- 橱柜操作面与产品的缝隙不能太小。
- 切勿使用附加木条将工作台和电器之间的间隙封闭起来。

操作步骤如下：

- 1 小心的将产品放到橱柜中，并确认产品处于橱柜的中心
- 2 不要扭结电源线
- 3 打开炉门，用螺钉将产品固定于橱柜上

安装示意图

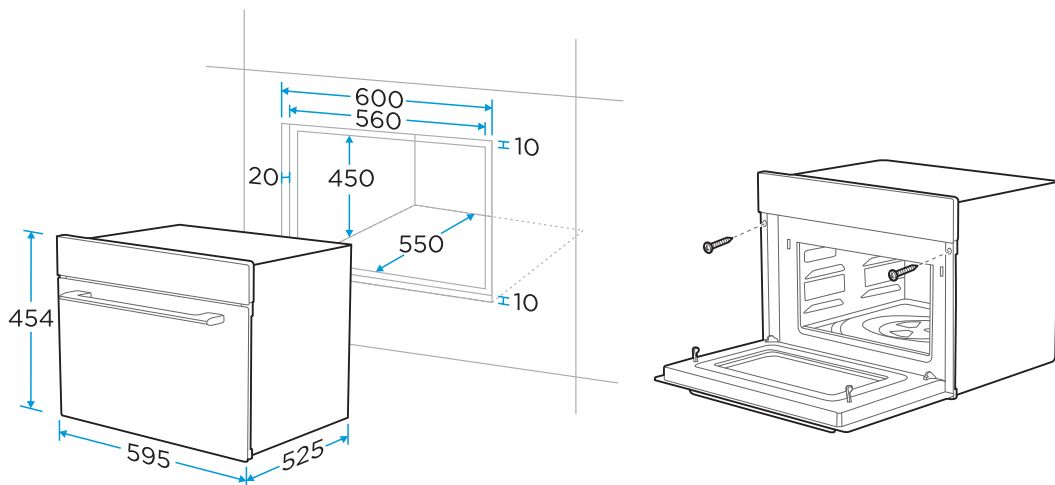

服务指南

产品规格介绍

容积	34L	热风对流功率	1600W
额定电压/频率	220V~50Hz	最大输入功率	3100W
额定输入功率	1450W	外形尺寸(宽x深x高)	595x525x454 mm
微波输出功率	900W	炉腔尺寸(宽x深x高)	405x385x210 mm
微波工作频率	2450MHz	产品净重	33kg
烧烤功率	1100W	产品认证	CCC

产品型号：TR934FMJ-SSW

执行标准号：GB4706.1-2005；GB4706.21-2008；GB4706.22-2008

- 1 产品尺寸为约数。
- 2 外形尺寸：深度值包含门拉手（若有拉手）、后半拉伸长度,高度值含炉脚。
- 3 炉腔尺寸：包含拉伸的长度，为两个面之间的最大值。
- 4 容积：容积为炉腔尺寸宽深高乘积结果，因产品不断升级，实物参数与标注数据可能存在差异，偏差范围为 $\pm 12\%$ 。
- 5 由于我们的产品在不断改进，实物参数可能与标注不同，具体尺寸请参照实物。

维修保养

维修前须知，如您的产品需要维修，请仔细阅读以下内容。

下列情况均属正常：

- **微波蒸汽烤箱干扰电视接收**
对收音机、电视机产生的干扰是源自高压变压器产生的电磁波。这种情况，类似一些小型电器都会发生，并非产品故障。美的微波产品采用三重安全防泄漏装置，微波泄漏量远远低于国家安全标准。若想测试微波泄漏情况，请用专门的仪器来测定。
- **微波蒸汽烤箱灯光暗弱**
烹饪时若选择“微波高火”，此时炉内灯光会变得暗弱及有声响产生，这是正常现象。
- **烹调时出现光和风**
产品工作时需要散热，门体四周及底盘会有热风排出，出现灯光及闻到气味属正常现象。
- **蒸汽积聚炉门和有热风从排气口排出**
烹调时，食物散发的蒸汽会从排气口排出，凝聚在炉门上。这是正常现象。
- **工作时的响声**
高压变压器、磁控管、高速散热风扇均会产生噪声，这是正常现象。

若微波蒸汽烤箱不能启动，请检查是否：

- **没有插紧电源**
拔下插头，待10秒钟后重新插上
- **保险丝烧断或电路断路器发生作用**
重新装置保险丝或重新设定电路断路器(由本公司专业维修人员负责修理)
- **插座有问题**
用其他电器测试插座是否有问题若微波炉不能加热，请检查是否炉门未关好，请注意关好炉门！

中国RoHS

中国RoHS有害物质说明

零部件名称	中国RoHS管控制物质或元素						零部件名称	中国RoHS管控制物质或元素					
	铅 (Pb)	汞 (Hg)	镉 (Cd)	六价铬 (Cr(VI))	多溴联苯 (PBBs)	多溴二苯醚 (PBDEs)		铅 (Pb)	汞 (Hg)	镉 (Cd)	六价铬 (Cr(VI))	多溴联苯 (PBBs)	多溴二苯醚 (PBDEs)
赠品烤盘+烤夹	○	○	○	○	○	○	栅格	○	○	○	○	○	○
赠品饭煲组件	○	○	○	○	○	○	薄膜开关	○	○	○	○	○	○
磁控管	○	○	○	○	○	○	电脑板	×	○	×	○	○	○
高压变压器	○	○	○	○	○	○	变频器	×	○	○	○	○	○
电机	○	○	○	○	○	○	触摸屏	○	○	○	○	○	○
发热管组件	○	○	○	○	○	○	腔体组件	○	○	○	○	○	○
卤素管	○	○	○	○	○	○	底板	○	○	○	○	○	○
照明灯	○	○	○	○	○	○	铰链组件	○	○	○	○	○	○

中国RoHS

中国RoHS有害物质说明

零部件名称	中国RoHS管控物质或元素						零部件名称	中国RoHS管控物质或元素					
	铅 (Pb)	汞 (Hg)	镉 (Cd)	六价铬 (Cr(VI))	多溴联苯 (PBBs)	多溴二苯醚 (PBDEs)		铅 (Pb)	汞 (Hg)	镉 (Cd)	六价铬 (Cr(VI))	多溴联苯 (PBBs)	多溴二苯醚 (PBDEs)
电容/夹	○	×	○	○	○	○	外罩	○	○	○	○	○	○
高压二极管组件	○	○	○	○	○	○	隔热板	○	○	○	○	○	○
保险管组件	×	○	○	○	○	○	导风板	○	○	○	○	○	○
温控器	○	○	○	○	○	○	烧烤架	○	○	○	○	○	○
紫外杀菌管	○	○	○	○	○	○	支撑板	○	○	○	○	○	○
微动开关	○	×	○	○	○	○	安装板组件	○	○	○	○	○	○
定时器	○	○	○	○	○	○	炉灯组件	○	○	○	○	○	○
导线	○	○	×	○	○	○	导风安装板	○	○	○	○	○	○
镇流板	○	○	○	○	○	○	滤网	○	○	○	○	○	○
炉门组件	×	○	×	○	○	○	搅拌组件	○	○	○	○	○	○
控制面板组件	○	○	○	○	○	○	导风底板	○	○	○	○	○	○
旋钮组件	○	○	○	○	○	○	弹簧	○	○	○	○	○	○
风扇组件	○	○	○	○	○	○	防溅板	○	○	○	○	○	○
联锁组件	○	○	○	○	○	○	波导口盖	○	○	○	○	○	○
支架	○	○	○	○	○	○	减震垫块	○	○	○	○	○	○
炉脚	○	○	×	○	○	○	转盘	○	○	○	○	○	○
主导风板	○	○	○	○	○	○	发热管支撑	○	○	○	○	○	○
限位柱	○	○	○	○	○	○	驱动轴	○	○	○	○	○	○
按钮/按键	○	○	○	○	○	○	转环组件	○	○	○	○	○	○
启动按钮壳体	○	○	○	○	○	○	紧销	○	○	○	○	○	○
垫片	○	○	○	○	○	○	扬声器	○	○	○	○	○	○
滤波板	○	○	○	○	○	○	湿度传感器	○	○	○	○	○	○
赠品圆形食神蒸霸包装组件	○	○	○	○	○	○	电源线	×	○	○	○	○	○
赠品食神蒸霸组件	○	○	○	○	○	○	紫外线管卡槽	○	○	○	○	○	○
高压保险管一体化	○	○	○	○	○	○	控制面板屏蔽板	○	○	○	○	○	○
							螺母/螺钉/螺母支架	○	○	○	○	○	○

- 1 本表格依据SJ/T 11364的规定编制。
- 2 ○：表示该有害物质在该部件所有均质材料中的含量均在GB/T 26572规定的限量要求以下。
- 3 ×：表示该有害物质至少在该部件的某一均质材料中的含量超出GB/T 26572规定的限量要求。
- 4 以上清单中所包含零部件依据不同产品型号略有不同。
- 5 本产品在使用情况下，环保使用期限为15年，建议使用一定年限后更换新机。

维修服务规定



- 如有发现本资料内容有变更，有任何疑问请及时与我们联系（美的客服电话：400-8899-315）。
- 本产品只限于家用，非家用出现任何问题均属非规范性的操作行为，应由个人承担。
- 如您发现产品需要服务时，请直接联系当地特约服务网点或我司服务热线。
- 如来信，请留下您的联系电话，以便您能尽快得到回复。
- 为确保您的利益，请妥善保管有效的保修凭证以作保修之用。

**美的微波蒸汽烤箱严格遵照国家“新三包”规定进行保修服务。
用户在正常使用产品的情况下，可为其提供相关免费维修服务：**

- **家庭整机保修一年，主要部件保修两年。**
主要部件包括磁控管、变压器/变频器、转盘电机、风扇电机、定时器、电脑板；
- **非家庭整机、及其主要部件保修半年。**
如：经营、商用、公司集体的产品；
- **保修期内用户可享受免费上门维修（特殊地区除外）及更换零部件服务；**
其它事项按照国家“新三包”规定执行。

凡属下述情况之一的，不在保修范围内：

- 产品附件（如烧烤架、说明书、烤盘等）和赠品；
- 用户搬运、使用、维护、保管不当而损坏的；
- 使用电压低于187伏或者高于240伏而损坏的；
- 未按产品使用说明书要求使用、维护、保养而造成损坏的；
- 非本公司专业服务人员拆卸、维修而造成损坏的；
- 因不可抗力（如雷电、火灾、地震、水灾等自然灾害）造成损坏的；
- 产品超出保修期的；
- 发票或保修卡上记录的型号或编号与商品实物不符合的。

以上情况我公司将实施收费维修，费用类型包含维修费、零部件费、上门费、具体费用标准在相关部门许可范围内。

售后服务

产品自购买之日起保修期内非人为造成的故障，凭发票本公司给予免费维修服务。因使用不当、保修期外、保养不善而损坏者，我公司仍给予维修，但要收取一定的维修费。请用户不要撕去产品上的产品条码，以便维修人员核实记录。其它事项请参阅维修服务规定。

美的嵌入式微波蒸汽烤箱安装保修卡

Midea Built-in Microwave oven Warranty Card For Installation

服务监督电话
Hot line for services
400-8899-315



用户确认内容

Customer's Confirmation

尊敬的美的厨房电器用户，真诚感谢您购买美的嵌入式微波蒸汽烤箱！本产品是美的厨房电器聘请国际专家设计，采用高品质元器件制造的家用电器，它将提升您的生活品质，为您的生活带来极大方便。在安装本产品之前，需要您确认以下安装事项。

● 电源要求

1. 请确保供电接地线有效以及极性正确。
2. 电源总开头必须有漏电保护开关和全极开头（闸刀开关）。
3. 使用电源插座供电前，保证电源插座可通过15安培的电流。
4. 线缆必须符合国家法规要求，线缆铜线横截面积不得小于2.5平方毫米。
5. 本产品正常使用电压为220V，电压波动超过±10%范围，可能会导致本产品异常，甚至对本产品造成损坏。

● 橱柜要求

1. 嵌入式微波蒸汽烤箱周围的墙或板应可以长时间在60℃温度工作而不扭曲、不变形、不起泡、不被燃烧。
2. 嵌入柜的底板必须能承受60kg重量不变形，并且是水平面的。

● 其他要求

1. 若嵌入柜上装有灶头，应保证灶头的供电线或供气管不会自然下坠碰到产品（正常距离保证至少20cm，且与产品中间有隔热材料以避免发生危险）。
 2. 确保在使用过程中嵌入柜上方（包括灶头）在正常使用时没有水或杂物掉（漏）入柜中。
- 尊敬的美的厨房电器用户，以上条款，需要您仔细阅读并确认。如果不符合要求，请改善您的安装环境，以达到安装要求。因为不符合要求的安装，可能会造成财产损失或人身伤害。如有任何疑问，请咨询专业人员。

Thank you for purchasing the Built-in MWO made by Midea! This product, as a household appliance designed by international experts in the field, is made from high quality components, and can surely enhance your life standards and bring you unexpected convenience in life. Please confirm the following matters before your oven is installed.

● Power supply

1. Make sure the power supply is effectively and reliably grounded.
2. The leakage protection switch and all-pole switch (knife switch) must be installed for the general mains switch.
3. Make sure the power receptacle can endure 15A current before it is used.
4. The wires and cables must satisfy the related requirement stipulated in state laws and regulations. The cross-section area of cooper wire should not be less than 2.5mm².
5. The rated voltage for this product is 220V. If the voltage fluctuation exceeds the range of ± 10%, the product may run abnormally, or even be damaged.

● Cabinet

1. The surrounding walls or plates of the built-in MWO shall endure the temperature of 60℃ for a long time without distortion, deforming, bubbling and burning.
2. The bottom plate of the installation cabinet, on which the oven is set, shall endure 30kg of weight without deforming, and remain leveled.

● Other requirements

1. If the burners are installed on the cabinet, you shall make sure the power cable or gas pipe won't fall onto the oven (20-cm spacing should be kept and heat insulation materials placed between them and the oven so as to avoid any potential danger).
2. Make sure there will be no water or foreign object from the upper part of the cabinet (including the burners) to fall into the oven when they are in use.

Please read the abovementioned clauses carefully and confirm them one by one. In the case that your installation site can't satisfy any of these clauses, you shall make related modification to meet the requirement. Products installed in a nonconforming environment may causes property loss or personal injury. If you have any question, please contact our professionals.

用户确认/日期: _____

用户确认/日期: _____

以下内容由安装人员填写 Following the installation by the staff to fill in

用户姓名 Client	联系电话 Tel	手机 Mobile phone	电子邮件 Email
通讯地址 Address	省 Province	市 City	县/区 District/County
购买商店 Store	购买日期 Date of purchase	发票号码 Invoice No.	
产品型号 Product model			
机身编码 Serial No.			
安装单位 Installing company			
单位编码 Code of installing company			
安装日期 Date of installation			
服务网点名称 Name of service center			
服务网点地址 Address of service center			

本单一式三联，首联结算，次联网点存档，三联顾客保存

This Card is made in triplicate. The first copy will be used for settlement, second for filing and third for customer.

美的嵌入式微波蒸汽烤箱安装保修卡

Midea Built-in Microwave oven Warranty Card For Installation

服务监督电话
Hot line for services
400-8899-315



用户确认内容

Customer's Confirmation

尊敬的美的厨房电器用户，真诚感谢您购买美的嵌入式微波蒸汽烤箱！本产品是美的厨房电器聘请国际专家设计，采用高品质元器件制造的家用电器，它将提升您的生活品质，为您的生活带来极大方便。在安装本产品之前，需要您确认以下安装事项。

● 电源要求

1. 请确保供电接地线有效以及极性正确。
2. 电源总开头必须有漏电保护开关和全极开头（闸刀开关）。
3. 使用电源插座供电前，保证电源插座可通过15安培的电流。
4. 线缆必须符合国家法规要求，线缆铜线横截面积不得小于2.5平方毫米。
5. 本产品正常使用电压为220V，电压波动超过±10%范围，可能会导致本产品异常，甚至对本产品造成损坏。

● 橱柜要求

1. 嵌入式微波蒸汽烤箱周围的墙或板应可以长时间在60℃温度工作而不扭曲、不变形、不起泡、不被燃烧。
2. 嵌入柜的底板必须能承受60kg重量不变形，并且是水平面的。

● 其他要求

1. 若嵌入柜上装有灶头，应保证灶头的供电线或供气管不会自然下坠碰到产品（正常距离保证至少20cm，且与产品中间有隔热材料以避免发生危险）。
2. 确保在使用过程中嵌入柜上方（包括灶头）在正常使用时没有水或杂物掉（漏）入柜中。

尊敬的美的厨房电器用户，以上条款，需要您仔细阅读并确认。如果不符合要求，请改善您的安装环境，以达到安装要求。因为不符合要求的安装，可能会造成财产损失或人身伤害。如有任何疑问，请咨询专业人员。

Thank you for purchasing the Built-in MWO made by Midea! This product, as a household appliance designed by international experts in the field, is made from high quality components, and can surely enhance your life standards and bring you unexpected convenience in life. Please confirm the following matters before your oven is installed.

● Power supply

1. Make sure the power supply is effectively and reliably grounded.
2. The leakage protection switch and all-pole switch (knife switch) must be installed for the general mains switch.
3. Make sure the power receptacle can endure 15A current before it is used.
4. The wires and cables must satisfy the related requirement stipulated in state laws and regulations. The cross-section area of cooper wire should not be less than 2.5mm².
5. The rated voltage for this product is 220V. If the voltage fluctuation exceeds the range of ± 10%, the product may run abnormally, or even be damaged.

● Cabinet

1. The surrounding walls or plates of the built-in MWO shall endure the temperature of 60℃ for a long time without distortion, deforming, bubbling and burning.
2. The bottom plate of the installation cabinet, on which the oven is set, shall endure 30kg of weight without deforming, and remain leveled.

● Other requirements

1. If the burners are installed on the cabinet, you shall make sure the power cable or gas pipe won't fall onto the oven (20-cm spacing should be kept and heat insulation materials placed between them and the oven so as to avoid any potential danger).
2. Make sure there will be no water or foreign object from the upper part of the cabinet (including the burners) to fall into the oven when they are in use.

Please read the abovementioned clauses carefully and confirm them one by one. In the case that your installation site can't satisfy any of these clauses, you shall make related modification to meet the requirement. Products installed in a nonconforming environment may causes property loss or personal injury. If you have any question, please contact our professionals.

用户确认/日期: _____

用户确认/日期: _____

以下内容由安装人员填写 Following the installation by the staff to fill in

用户姓名 Client	联系电话 Tel	手机 Mobile phone	电子邮件 Email
通讯地址 Address	省 Province	市 City	县/区 District/County
购买商店 Store	购买日期 Date of purchase	发票号码 Invoice No.	
产品型号 Product model			
机身编码 Serial No.			
安装单位 Installing company			
单位编码 Code of installing company			
安装日期 Date of installation			
服务网点名称 Name of service center			
服务网点地址 Address of service center			

本单一式三联，首联结算，次联网点存档，三联顾客保存

This Card is made in triplicate. The first copy will be used for settlement, second for filing and third for customer.

美的嵌入式微波蒸汽烤箱安装保修卡

Midea Built-in Microwave oven Warranty Card For Installation

服务监督电话
Hot line for services
400-8899-315



用户确认内容

Customer's Confirmation

尊敬的美的厨房电器用户，真诚感谢您购买美的嵌入式微波蒸汽烤箱！本产品是美的厨房电器聘请国际专家设计，采用高品质元器件制造的家用电器，它将提升您的生活品质，为您的生活带来极大方便。在安装本产品之前，需要您确认以下安装事项。

Thank you for purchasing the Built-in MWO made by Midea! This product, as a household appliance designed by international experts in the field, is made from high quality components, and can surely enhance your life standards and bring you unexpected convenience in life. Please confirm the following matters before your oven is installed.

● 电源要求

1. 请确保供电接地线有效以及极性正确。
2. 电源总开头必须有漏电保护开关和全极开头（闸刀开关）。
3. 使用电源插座供电前，保证电源插座可通过15安培的电流。
4. 线缆必须符合国家法规要求，线缆铜线横截面积不得小于2.5平方毫米。
5. 本产品正常使用电压为220V，电压波动超过±10%范围，可能会导致本产品异常，甚至对本产品造成损坏。

● Power supply

1. Make sure the power supply is effectively and reliably grounded.
2. The leakage protection switch and all-pole switch (knife switch) must be installed for the general mains switch.
3. Make sure the power receptacle can endure 15A current before it is used.
4. The wires and cables must satisfy the related requirement stipulated in state laws and regulations. The cross-section area of cooper wire should not be less than 2.5mm².
5. The rated voltage for this product is 220V. If the voltage fluctuation exceeds the range of ± 10%, the product may run abnormally, or even be damaged.

● 橱柜要求

1. 嵌入式微波蒸汽烤箱周围的墙或板应可以长时间在60℃温度工作而不扭曲、不变形、不起泡、不被燃烧。
2. 嵌入柜的底板必须可承受60kg重量不变形，并且是水平面的。

● Cabinet

1. The surrounding walls or plates of the built-in MWO shall endure the temperature of 60℃ for a long time without distortion, deforming, bubbling and burning.
2. The bottom plate of the installation cabinet, on which the oven is set, shall endure 60kg of weight without deforming, and remain leveled.

● 其他要求

1. 若嵌入柜上装有灶头，应保证灶头的供电线或供气管不会自然下坠碰到产品（正常距离保证至少20cm，且与产品中间有隔热材料以避免发生危险）。
2. 确保在使用过程中嵌入柜上方（包括灶头）在正常使用时没有水或杂物掉（漏）入柜中。

● Other requirements

1. If the burners are installed on the cabinet, you shall make sure the power cable or gas pipe won't fall onto the oven (20-cm spacing should be kept and heat insulation materials placed between them and the oven so as to avoid any potential danger).
2. Make sure there will be no water or foreign object from the upper part of the cabinet (including the burners) to fall into the oven when they are in use.

尊敬的美的厨房电器用户，以上条款，需要您仔细阅读并确认。如果不符合要求，请改善您的安装环境，以达到安装要求。因为不符合要求的安装，可能会造成财产损失或人身伤害。如有任何疑问，请咨询专业人员。

Please read the abovementioned clauses carefully and confirm them one by one. In the case that your installation site can't satisfy any of these clauses, you shall make related modification to meet the requirement. Products installed in a nonconforming environment may causes property loss or personal injury. If you have any question, please contact our professionals.

用户确认/日期: _____

用户确认/日期: _____

以下内容由安装人员填写 Following the installation by the staff to fill in

用户姓名 Client	联系电话 Tel	手机 Mobile phone	电子邮件 Email
通讯地址 Address	省 Province	市 City	县/区 District/County
购买商店 Store	购买日期 Date of purchase	发票号码 Invoice No.	
产品型号 Product model			
机身编码 Serial No.			
安装单位 Installing company			
单位编码 Code of installing company			
安装日期 Date of installation			
服务网点名称 Name of service center			
服务网点地址 Address of service center			

本单一式三联，首联结算，次联网点存档，三联顾客保存

This Card is made in triplicate. The first copy will be used for settlement, second for filing and third for customer.

保修卡

相关信息(用户填写)

用户姓名		常用电话	
通讯地址		邮政编码	
产品型号		产品编号	
购买店铺		购买日期	
维修点		发票号码	

维修记录

维修日期	
故障内容	
处理详情	
维修单位名称	
维修单位电话	
维修员签名	

维修电话：400-8899-315

- 在购买本公司产品时，请立即填写此保修卡
- 请妥善保管保修卡，消费者不必将其寄回本公司
- 维修时请携带保修卡及有效发票正本

广东美的厨房电器制造有限公司

产品型号：TR934FMJ-SSW

TEL 400-8899-315

广东美的厨房电器制造有限公司

地址：广东省佛山市顺德区北滘镇永安路6号

邮编：528311

网址：www.midea.com

物料编码：16170000004687