

# 美的洗碗机

X6-J/X6-T/X6-M

使用说明书



微信扫一扫 美的服务到

使用前请仔细阅读本说明书，并妥善保管

# 目 录

<b>产品特点</b>	2
<b>使用说明</b>	
安全警告	3-6
认识洗碗机	7
洗碗粉	8
光亮剂	9
专用盐	10-11
选用餐具的建议	12
不建议机洗的物品	12
装载碗篮注意事项	13
餐具摆放建议	14-15
选择程序, 启动洗碗机	16
程序详细介绍	17
漏装餐具	18
清洁过滤系统	19-21
技术参数	22
错误代码	22
解惑答疑	23-24
<b>安装说明</b>	25-36
<b>服务指南</b>	37-39

# 产品特点 Product Features

倡导节能环保, 乐享舒适生活  
节能环保, 美的与您携手同行

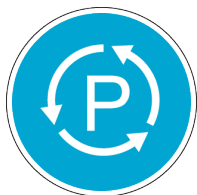

8大日常洗净程序  
满足家庭所需



选择合适洗涤程序



高温除油去污

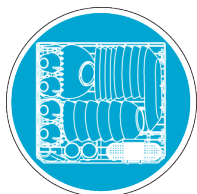

多功能百搭碗篮  
适应各种餐具



会呼吸的过滤系统  
食物残渣高效收集



餐具累计再洗涤

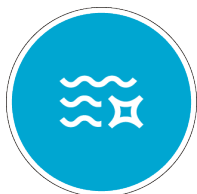

99.99%高效除菌

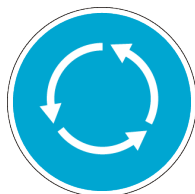

多重安全保护,  
防漏电、防溢流、故障报警



WIFI联网远程控制

产品特点

使用说明

安装说明

服务指南

# 使用说明 Use Instruction

## 安全警告

本节记载了安全事项的重要内容，以防对使用者及他人造成人身伤害或财产损失。请在充分理解下面内容（标志、图标）的基础上阅读正文，并请务必遵守所记载的安全事项。

操作错误时，可能严重损坏洗碗机或造成使用者死亡或受伤，或造成电器危害或火灾危险。



必须由专业人员安装或移装，禁止擅自拆解、改装、修理擅自安装可能导致电击、火灾、漏水。如不安装带保护装置的空气开关，漏电保护开关或安装不正确，可能导致触电。

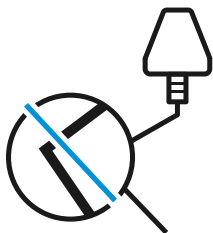

在安装时，请不要过分的对电源线进行弯曲和挤压。弯曲和挤压可能导致电源线破碎，会引起触电或火灾。如电源线有损坏，请委托当地经销商或服务网店进行更换。

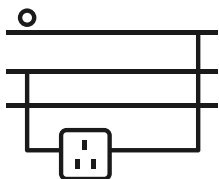

洗碗机必须接地线，在出现故障和损坏时，地线由于其极低电阻几乎可以将全部电流分流，从而有限的保护您免受触电伤害。

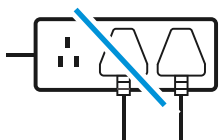

禁止擅自更换电源线，或将电源线中途驳接或其他电器并联使用。擅自更换、中途驳接、超负荷使用均有可能导致触电或引起火灾。如电源线有损坏，请委托当地经销商或服务网店进行维修。

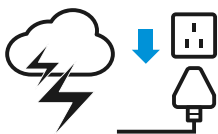

雷雨天气，必须断开电源。如不断开电源，可能导致雷击，使洗碗机受损。

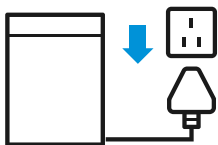

出现异常现象（如烧焦的气味）时，必须停止运行并切断电源。



勿用湿手插拔电源插头，用湿手插拔电源会触电。

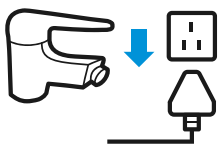

在维修、清洗机器或长期不使用时必须拔掉电源插头，关掉水龙头。



运行洗碗机时，请小心打开洗碗机门，请先按“暂停”键，让洗碗机暂停洗涤，然后先开一条小缝隙，等一会再打开门。



软水器加盐必须加洗碗机专用盐，不可用食用盐代替。非洗碗机用盐会导致内胆生锈，若使用非洗碗机专用盐导致生锈，将不在保修范围。

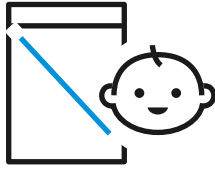

不要让小孩玩弄洗碗机，当洗碗机门开着时，请小孩远离洗碗机。



请使用洗碗机专用洗碗粉和亮碟剂，不能使用洗洁精、洗衣粉、肥皂、或洗手液代替。

洗碗机使用的洗碗粉有很强的碱性，若误食将非常危险，请放在小孩够不到的地方避免皮肤、眼睛接触到洗碗粉。



门不应一直放在打开的位置，因为这可能会导致洗碗机翻倒危险。



洗碗机应使用新的软管组件连接到水源，旧的软管组件不应重复使用。

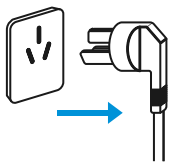

给洗碗机供电的电源插座不应该安装在橱柜等用户不容易触及的地方, 以使用户断开电源。

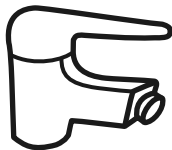

洗碗机的进水压力为0.04~1.00MPa。



刀和其它锋利的用具必须装在篮子里, 并且尖端朝下或水平放置。

## 认识洗碗机

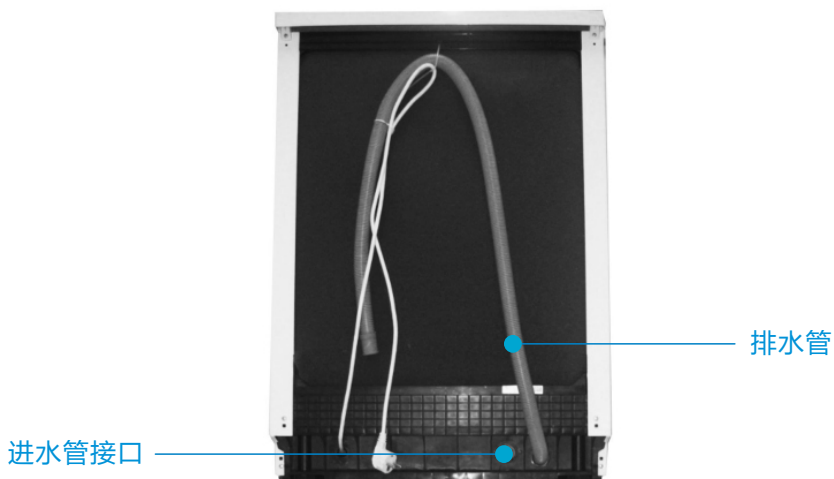
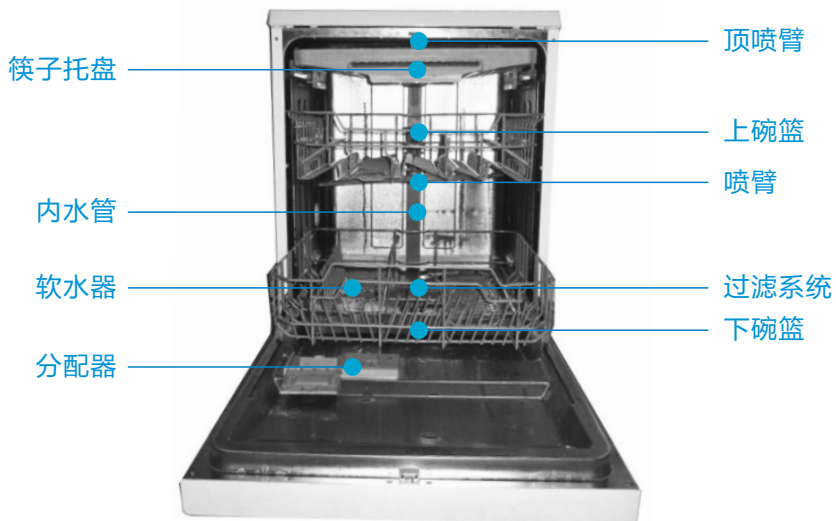

产品特点

使用说明

安装说明

服务指南



## 洗碗粉、光亮剂、软水盐添加

### 洗碗粉作用:

用洗碗机清洗餐具时, 添加适量的洗碗粉辅助洗涤是必要的。洗碗粉可利用其化学性质祛除餐具上的油污、食物残渣并将其带出洗碗机。

### 洗碗粉用量:

根据餐具的污染程度而定, 如果餐具污渍比较多, 就多放一些, 相反则少加一些。

可参考“程序详细介绍”的用量或洗碗粉厂商包装袋上推荐的用量。

洗碗粉请按下图标示添加洗碗粉。

添加主洗洗碗粉时, 如下图箭头方向把按钮向左推开, 打开洗碗粉盒盖, 添加完洗碗后请盖上盒盖并用力按下, 使盒盖盖紧。

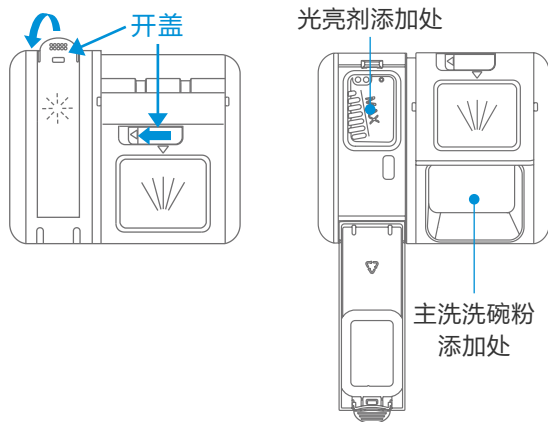

### 注意:

必须使用洗碗机专用的洗碗粉。不可用洗涤剂代替。在您不准备洗涤时, 请不要添加洗碗粉。

不然可能会出洗碗粉受潮, 在下次洗时不能充分溶解。

## 光亮剂:



把光亮剂盒盖按左图箭头反向掰开。

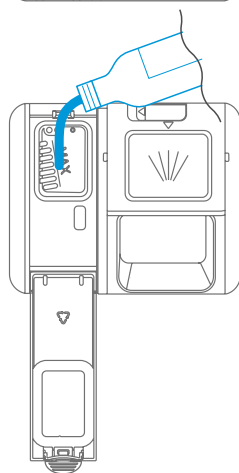

将光亮剂添加到容器中, 加满约110ml, 一次添加可多次使用。

**注意:** 必须使用洗碗机专用的光亮剂。

## 软水器的作用:

软水器可软化水质,减少水垢产生,对提高洗净有一定作用,若你所在地区的自来水水质较硬,建议你给洗碗机软水器中加盐。

软水器里有盐才具有软化能力。若当地的自来水水质较软,您可以不加盐,不影响洗碗机的正常使用。

## 软水盐添加:

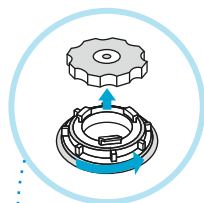

1、逆时针旋转,打开软水器盖。

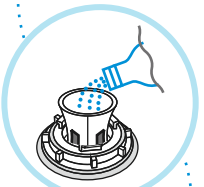

2、插入盐斗,6-8套台(嵌)机需加入500克洗碗机专用盐,8-14套柜机需加入1000克洗碗机专用盐,一次添加可多次使用。

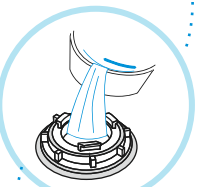

3、加盐后,向软水器中加满水,不要溢出。

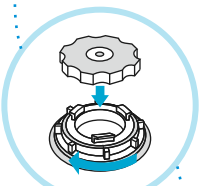

4、顺时针旋转拧紧软水器盖,防止漏盐,漏盐会腐蚀内胆。

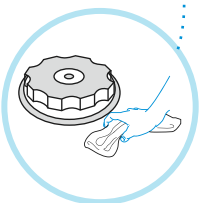

5、若有盐洒在内胆,请用湿布擦拭干净。最好运行预洗程序冲洗一次。否则溢出的盐水可能腐蚀内胆、过滤网、电机等,造成洗碗机损坏。

电子软水器档位设定：  
可根据水硬度调节耗盐量，使其最优化。



按住电源按键开机，60秒内按住启动/暂停按键5秒以上即可进入设置式，显示屏显示硬度档位出厂默认值为H3。按启动/暂停按键可改变硬度档位，请根据当地实际水硬度选择最适合档位。

连续5秒没有按启动/暂停按键操作，则退出该设置模式，进入待机状态，所设置档位被程序记忆。

当需要加盐时，显示屏  指示灯会点亮，请及时添加洗碗机专用盐。

建议根据下表进行调节

城市	水硬度 (PPM)	硬度档位显示
广州	0-90	H1
南京	91-200	H2
上海	201-300	H3
沈阳	301-400	H4
北京	401-600	H5
	601-800	H6

## 选用餐具的建议:

家庭中常用餐具均可在洗碗机中洗涤,但洗碗机的洗涤环境(温度,洗碗粉等)对不同材质的餐具有不同影响,建议仔细参考下图提示。

## 建议使用的餐具:



陶瓷餐具



玻璃餐具

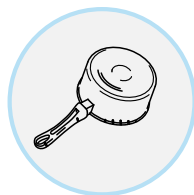

不锈钢餐具铝制品

## 不建议使用的餐具:



口小类

不易喷淋进内部、对洗涤效果有影响的物品。

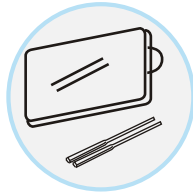

木制品

高温状态下易变形、开裂等物品,例如:竹、木制的餐具或砧板。

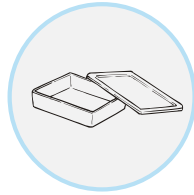

塑料制品

高温状态下易变形、开裂等物品,例如:塑料餐具

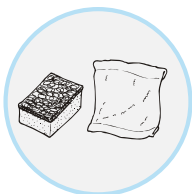

纺织品

请勿放入容易使洗涤水飞溅的轻质物品及洗碗布等。如附着在加热罩上可能导致烟雾,烧焦,异味产

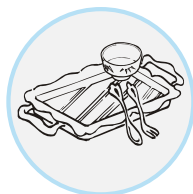

贵金属制品

经多次洗涤后光洁度可能会降低的餐具,例如金、银、铜等贵金属餐具。



铁制品

铁等易生锈金属制品。

## 装载碗篮注意事项

为了达到良好的洗涤效果, 请遵循下面的使用方法



放入洗碗机前,  
请把大残渣清理掉



摆放深的器皿时, 使其开口朝下, 避免容器积水

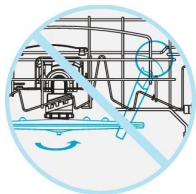
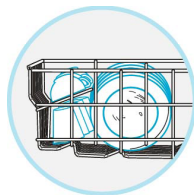

放入的餐具不得从  
碗篮底伸出, 以免  
阻挡喷臂运转

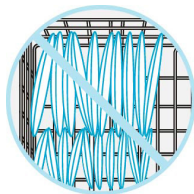

把碗碟摆放整齐, 会洗的更干净

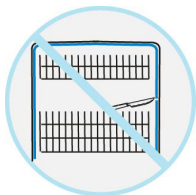
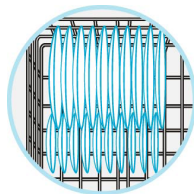

把碗篮推回内胆时  
不要让锋利的器具  
刮伤门封条

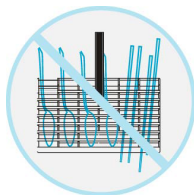

筷子、勺请把手柄朝下, 刀等尖锐的餐具请把  
手柄朝上

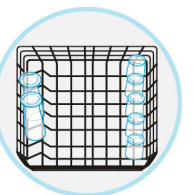
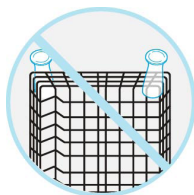
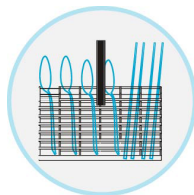

不要把高深的杯子放在碗篮的角落

## 餐具摆放(示意图)

将污渍面按  朝向摆放

所有餐具建议倾斜摆放,能提高清洗面积和洗涤质量。如果摆放方向错误,清洁效果可能不理想。

\*刀和其它锋利的用具必须装在篮子里,并且尖端朝下或水平放置。

### 筷勺托盘摆放

筷子

饭勺

小勺

汤勺

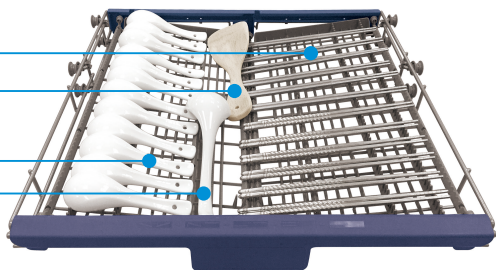

可对筷勺托盘的摆放方式进行调整,以加大上碗篮的使用空间

### 上碗篮摆放

小碗

玻璃杯

马克杯

佐料碟

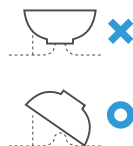
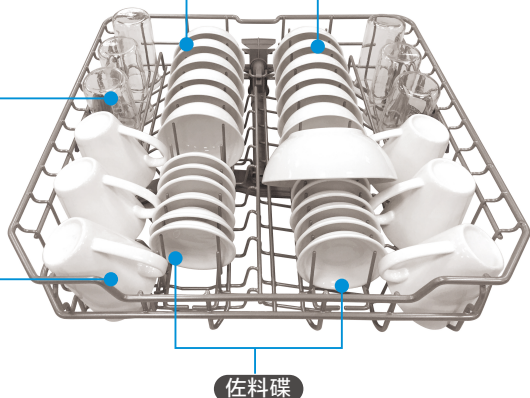

放入的餐具不能口朝上放置,以免影响清洁效果,应尽量让污渍面朝向喷臂。

为了使喷射水柱能够充分清洗污渍面,需将污渍面斜向内侧放置。

## 下碗篮摆放

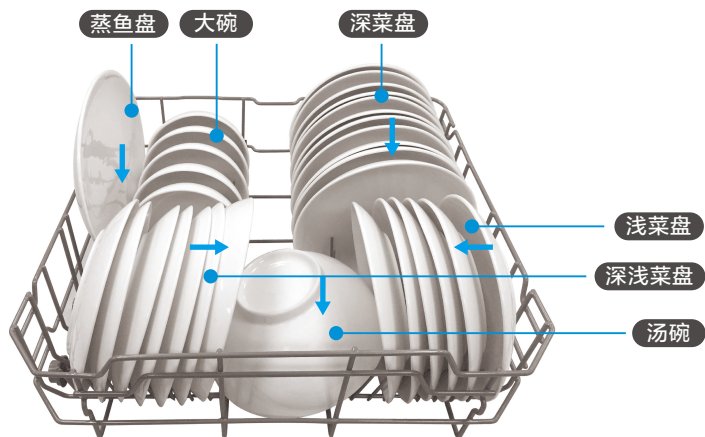

**注意** 放入的餐具不得从碗篮底伸出，以免挡住喷臂。  
下碗篮餐具限高30cm，以免挡住上碗篮喷臂。

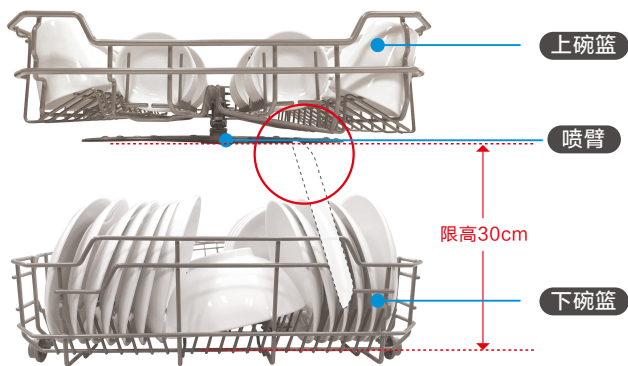



## 选择程序，启动洗碗机



### 第一步：

按**开/关键** **1** 开启洗碗机，进入待机状态。

### 第二步：

按**程序选择键** **2**，控制面板程序灯 **A** 会依次亮起，控制面板屏幕 **B** 显示对应程序时间，选择适合你的洗涤程序。

### 第三步：

选择好洗涤程序后，关闭洗碗机门，洗涤程序开始。

### 预约：

选择程序后，按**预约键**设定时长，控制面板屏幕 **B** 默认设置为“H:01” 每按一次递增1小时，长按时间将持续递增。

预约后启动程序，控制面板 **C** 指示灯  常亮，进入预约倒计时启动阶段。

### 加速洗：

选择程序后，按**加速洗键**，控制面板 **C** 指示灯  常亮，进入加速洗功能。加速洗会提高洗涤速度，减少洗涤时间。

### 保管：

保管功能能有效去除异味、防霉防返潮等作用，最长保管达72小时。

选择程序后，按下**保管键**或通过APP软件操作开启或关闭。

控制面板屏幕 **B** 显示  表示保管开启，显示  表示保管关闭。

若开启保管功能，机器洗涤结束后自动进入保管状态，所有指示灯熄灭，此时餐具清洗完毕。

 亮时，进水异常提醒，确保水龙头已经打开

 亮时，WIFI连接成功，详见WIFI操作单张

 亮时，表示需要添加光亮剂，详见说明书添加光亮剂部分

 亮时，表示需要添加专用盐，详见说明书添加软水盐部分

## 程序详细介绍 节能洗程序采用GB/T20290标准测试。

程序	智能洗	强力洗	超快洗	节能洗	玻璃洗
				ECO	
程序描述	智能分析 选择最佳清洗	重油污 餐具清洗	轻污餐具 短时间洗涤	更充分的浸 泡后省水省电	精致玻璃 器皿专用
洗碗粉/块 预洗/主洗	5/30g 1/2块	5/30g 1/2块	30g 1/2块	5/30g 1/2块	30g 1/2块
运行时间 (分钟)	150	112	29	165	67
能耗(千瓦时)	0.9-1.3	1.6	0.88	0.94	1.05
水耗(升)	11.0-15.0	16.7	11.4	10.9	10.9

程序	预冲洗	少量餐具	DIY		
		1/2	DIY		
程序描述	简单 冷水清洗	少量餐具 清洗	可自行调节 洗涤次数 及温度		
洗碗粉/块 预洗/主洗	-	30g 1/2块	见注2		
运行时间 (分钟)	12	105	18-130		
能耗(千瓦时)	0.02	1.35	0.01-1.36		
水耗(升)	7.9	15.8	4.1-21.8		

注1: 5/30g表示在预洗腔放5克,主洗腔放30克; 1/2块表示洗碗块可以放1到2块, 根据餐具油腻程度判断。

注2: DIY程序能通过APP软件选择6种洗涤方式(具体请了解APP界面), 当洗涤次数为1和2(默认)时无需添加洗碗粉, 而其他方式则按洗碗粉标配置用量添加。

注3: 表中提供的时间、能耗、水耗数值仅供参考, 实际使用中因环境温度、自来水温、压力和餐具等不同会有差异。

## 漏装餐具

在机器洗涤前, 您都可以再装入餐具。



按暂停键洗碗机  
停止运行

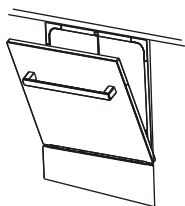

按打开洗碗机门

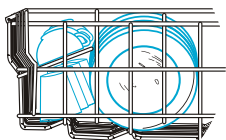

拉出碗篮, 装入  
漏装餐具

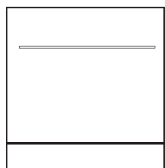

关上洗碗机门



按启动键, 洗碗机  
将在10秒后开始运行

## 过滤系统清洁

取出过滤系统

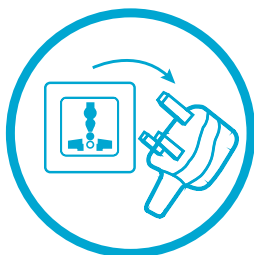

清洁过滤系统时请  
拔掉电源插座

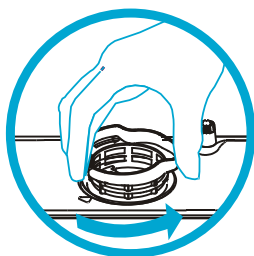

转动过滤圆筒



取出过滤装置

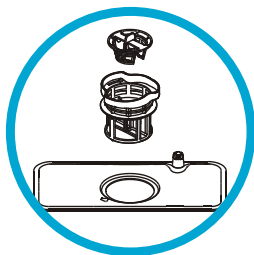

过滤系统由  
三部分组成

## 过滤系统清洁

清洁



用流动水冲洗，  
也可以用软毛  
刷清洗。



不可以用铁刷，  
会损坏过滤网。

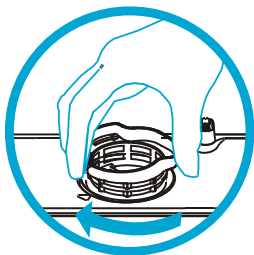

清洁干净后，请装  
回机子，注意旋紧

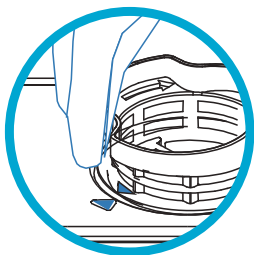

过滤器与过滤网  
小三角要对上

## 过滤系统清洁

### 喷臂清洗



拉出碗篮后，将  
喷臂向上拉出



若喷水孔有堵塞，  
请用尖物清理



用流动水冲洗，清  
理干净后按照卸下  
相反方向装回原位

## 技术参数

外形尺寸	宽595×高815×深550毫米
额定电压	220V~
额定频率	50Hz
额定功率	1760W
节能洗水耗	10.9L
节能洗能耗	0.94kWh
装载餐具容量	14套
防水等级	IPX1
毛重	47kg
净重	38kg

## 错误代码

当出现故障时，洗碗机控制显示部分会显示

错误代码	代码名称	异常处理
E1	进水异常	检查水龙头是否打开与水压情况或请专业维修人员维修
E3	加热异常	请关机，请专业维修人员维修
E4	发生溢流	请关掉水龙头，请专业维修人员维修
E8	通讯提示	请专业维修人员维修

## 解惑答疑, 生活无忧

### 常见问题故障自我处理

故障	可能原因	解决对策
洗碗机 不通电	没有连接电源	确保电源线插头已经和插座正确连接好
洗碗机 排水不畅	排水管打结	检查排水管
	过滤网阻塞	检查过滤器系统
	厨房下水道堵塞	检查厨房下水管道确保排水畅通
内胆里有泡沫	洗碗粉使用不正确	为了避免泡沫的产生, 请使用洗碗机专用的洗碗粉。 如果发生这种情况, 请打开洗碗机让泡沫挥发掉。 在内胆里面添加2-3升水, 关上洗碗机门, 运行任涤程序约20-25秒后关掉电源可将水排出。反复进行以上操作, 直到泡沫清除为止。
粉盒内有 洗碗粉残留	餐具阻碍了洗碗粉盒的打开	重新正确地把碗碟装载到碗篮上
	喷臂转动不顺畅	检查喷臂是否被餐具卡住不能旋转
	预洗程序投放洗碗粉不正确	参考“添加洗碗粉”
机器内胆有撞击声	喷臂可能被餐具卡住	中断正在运行的程序, 重新摆放阻碍喷臂转动的餐具



故障	可能原因	解决对策
餐具洗不干净	餐具摆放不正确	参考“碗篮装载”
	洗碗粉的量不够	增加洗碗粉的使用量, 使用专用洗碗粉
	餐具的摆放影响到喷臂的转动	重新摆放餐具, 保证喷臂可以自由转动
	过滤器堵塞或洗碗机太久不清洗	参考“过滤系统清洁”
餐具没有完全干燥	不正确的装载	按摆放指导中的摆放建议摆放餐具
	光亮剂太少	增加光亮剂的用量, 或重新装满光亮剂
	餐具取出过早	程序运行完之后不要立即取出餐具。轻轻打开机门放出蒸汽, 等餐具不再烫手时再取出
	洗涤程序选择不正确	“预洗”程序无干燥功能, 请选择其他程序
	使用的餐具表面处理不佳	附着在这种喷涂表面的水很难沥干。这种类型的刀叉碗碟不适合机洗
内胆内壁有水珠	属正常现象	程序运行结束后将洗碗机门微微打开有利于内部干燥

# 安装说明 Installation

温馨提示: 每台洗碗机生产时均会经过水检, 确保产品合格。您第一次打开洗碗机时里面可能会有水滴, 请放心, 这不影响产品性能。

## 整机及开孔尺寸

如嵌入式安装请按图例所示预留橱柜所需尺寸示意。

- 1、洗碗机的安装位置附近最好有进水口位和排水口位。
- 2、选择好洗碗机的安装位置后, 必须确保洗碗机的门能顺利打开。

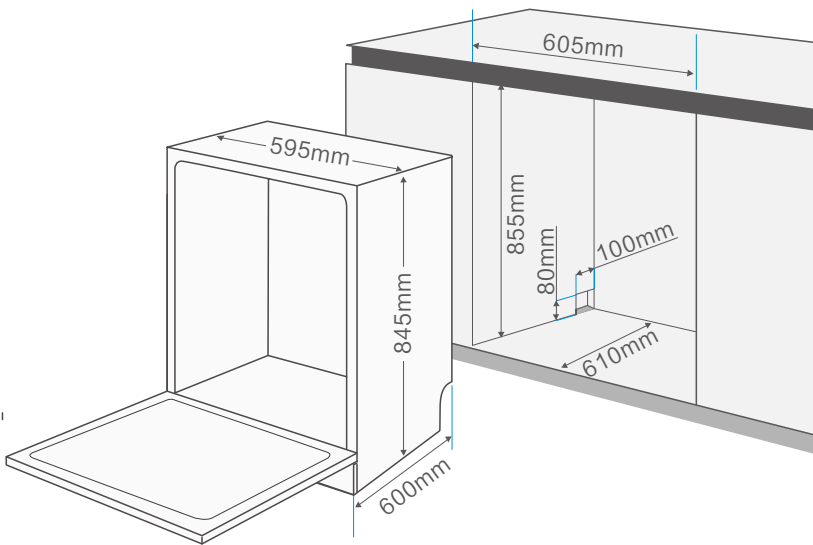

# 柜门安装

厨房柜门可按下图所示处理(不能装不锈钢的挂门)

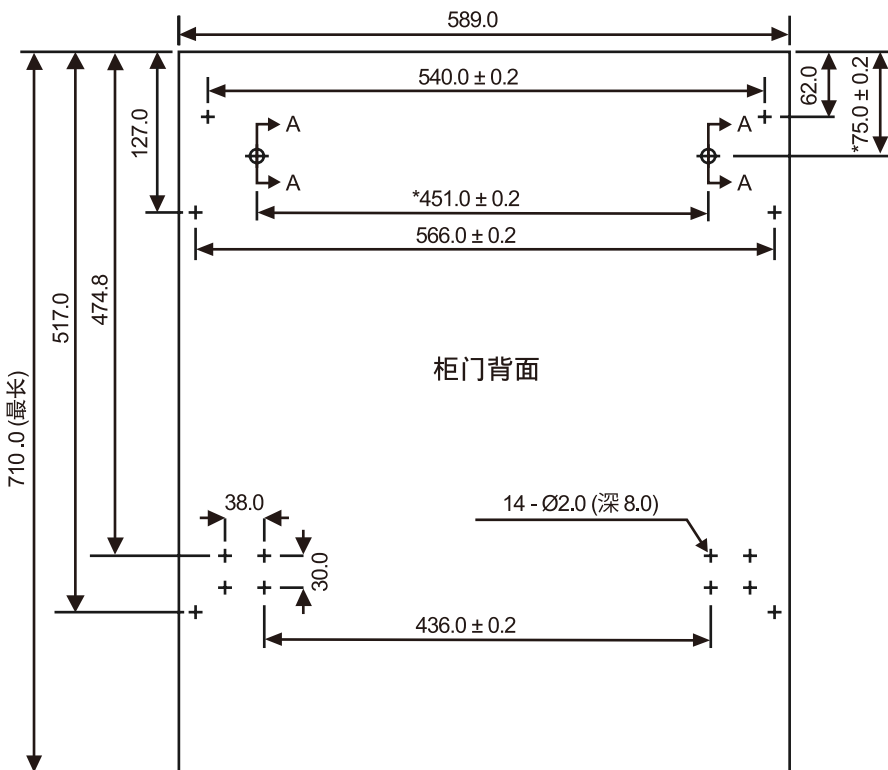

注：  
机门把手安装的建议尺寸。实际尺寸取决于机门把手的实际情况。把手安装螺丝未包含在安装组件中。

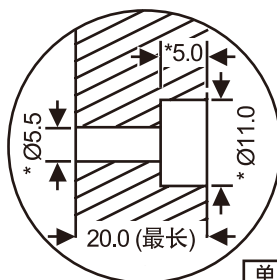

单位：毫米

A (侧视图)

## 柜门安装

使用ST4X14螺丝(8个)和ST3.5X25螺丝(2个)安装门支架与门挂钩。将挂钩放入洗碗机插槽中。

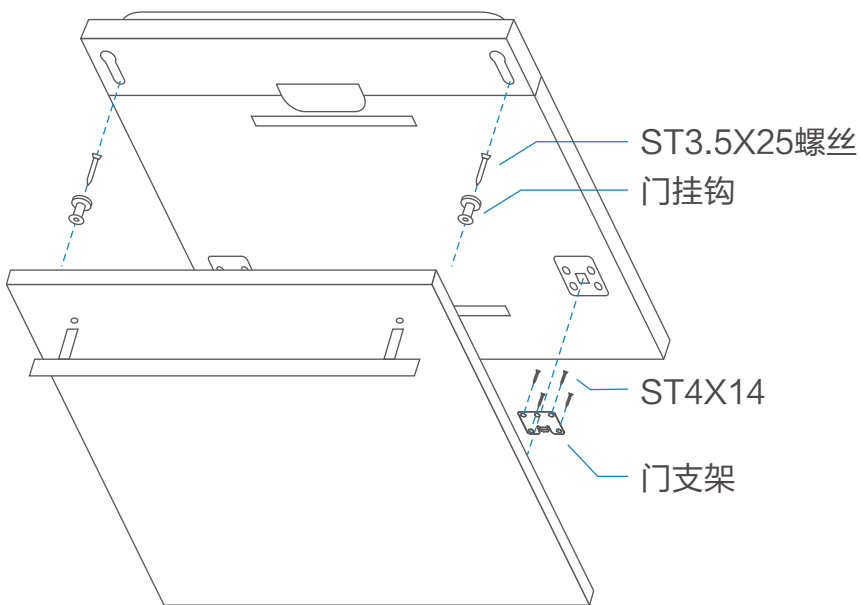

产品特点

使用说明

安装说明

服务指南

## 柜门安装

放置好柜门后, 使用ST3.5X45螺丝将柜门固定至洗碗机门。

取下现有的较短螺丝

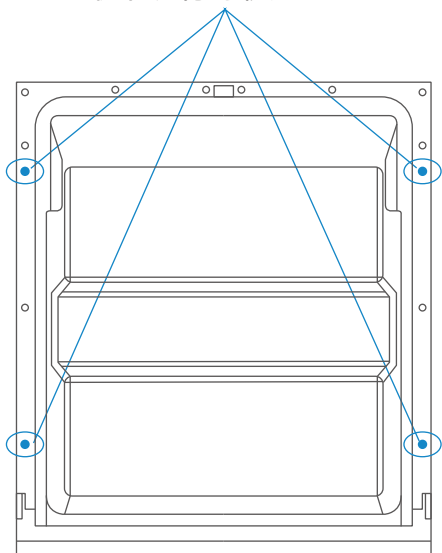

ST3.5X45螺丝固定柜门

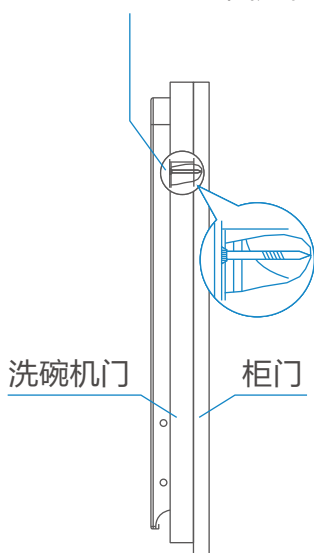

## 柜门张力调整

安装好柜门后, 如图所示, 调整左右两侧的洗碗机门张力。

1. 若门放开后掉落, 通过顺时针方向紧固螺丝来增大张力。

2. 若门放开后翘起, 通过逆时针方向旋松螺丝来减少张力。

但门保持水平完全打开状态且用手施加较小的力即可关闭时, 洗碗机张力调整完成。

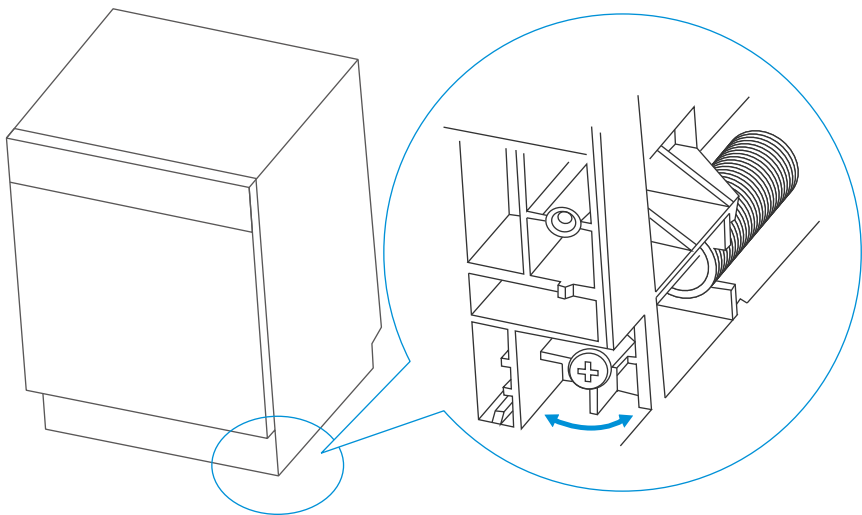

## 安装到橱柜内

洗碗机必选安装到厨房柜。厨房柜台面有两种：

- 1.普通台面（木质）。
- 2.硬质台面（大理石或花岗岩）。

- 1** 普通台面（木质）（硬质台面跳过此步骤）  
如图所示，将顶部安装支架（2个）安装到洗碗机顶部左右两侧的孔槽。

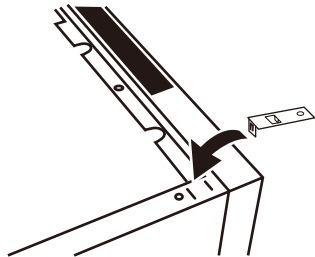

- 2** 如图所示，将防蒸汽贴纸贴到厨房柜顶部内表面。

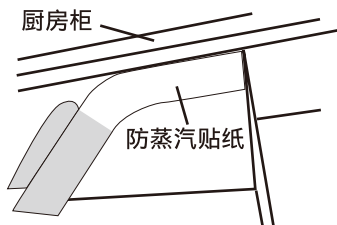

- 3** 如图所示，通过厨房柜开口插入进水管、排水管和电源插头。进水管连接到机器背面的进水口。

电线、排水管、进水管入口

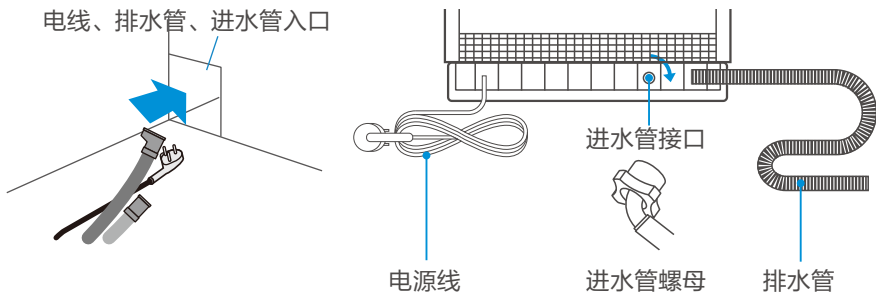

## 安装到橱柜内

- 4** 如图所示，将洗碗机滑入厨房柜。
1. 按住洗碗机，同时拉动进水管、排水管和电源插头穿过开口。
  2. 确保进水管、排水管和电源插头在洗碗机下方未扭曲，且水管、电线或其他组件互不干扰。

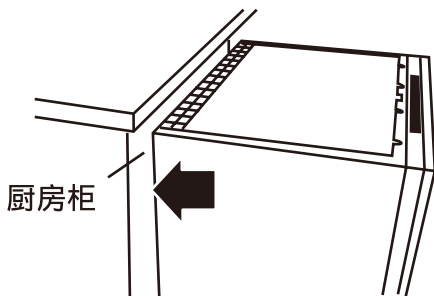

- 5** 调整洗碗机高度直到洗碗机恰好够到厨房柜顶部。
1. 通过十字螺丝刀转动十字螺丝，从洗碗机正面中间调整洗碗机背面支脚。（参阅图A）
  2. 通过将一字螺丝刀插入左右两侧的孔槽并旋转正面支脚，调整洗碗机的正面支脚。（参阅图B）
- 确保洗碗机水平以实现正常冲洗运行及性能。

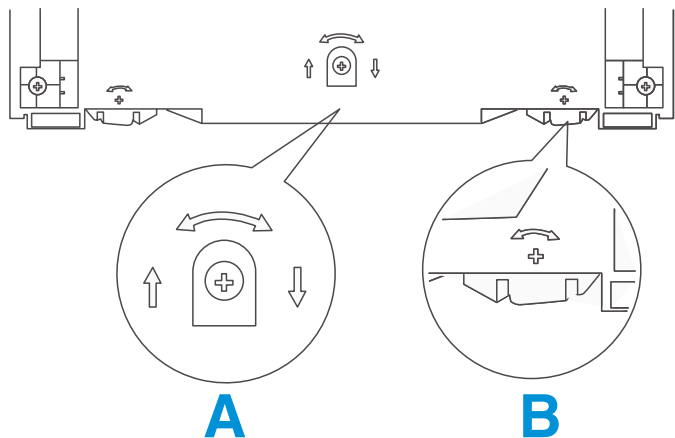



## 安装到橱柜内

- 6 普通台面(木质)  
如图所示,用厨房柜两侧的ST4X14螺丝(2个)将顶部安装支架固定到厨房柜。

顶部安装架

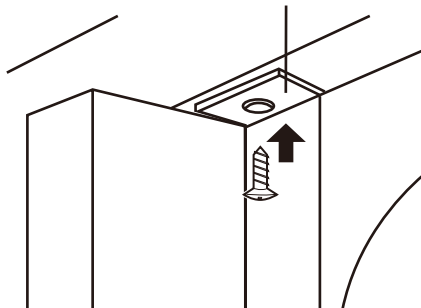

硬质台面(大理石或花岗岩)

拆除洗碗机周围的装饰盖并在左右两侧用ST3.5X16(2个)螺丝将洗碗机固定到厨房柜。将装饰盖放回螺丝孔槽。

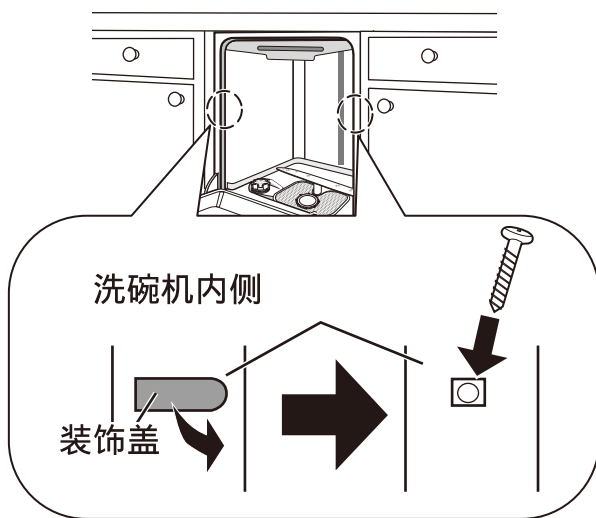

洗碗机内侧

装饰盖

## 踢脚板安装

- 1 准备一个如图所示尺寸的踢脚板。

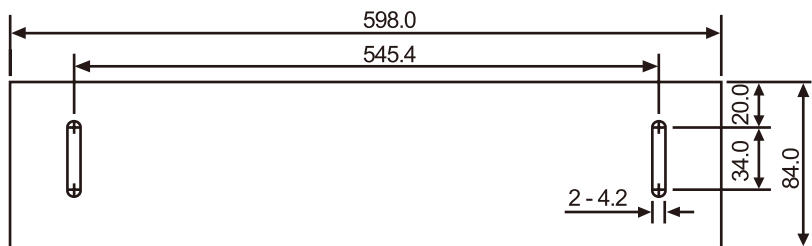

注：  
踢脚板未随洗碗机提供。

单位：毫米

- 2 如图所示，设置踢脚板支架的目标插入长度，用钳子弯曲支架齿圈。

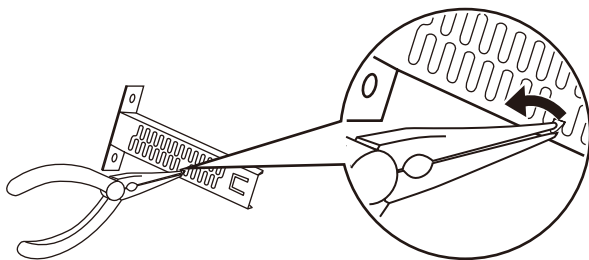

- 3 如图所示，在左右两侧用M4X10螺丝（4个）和M4X4.2螺母（4个）安装踢脚板支架。

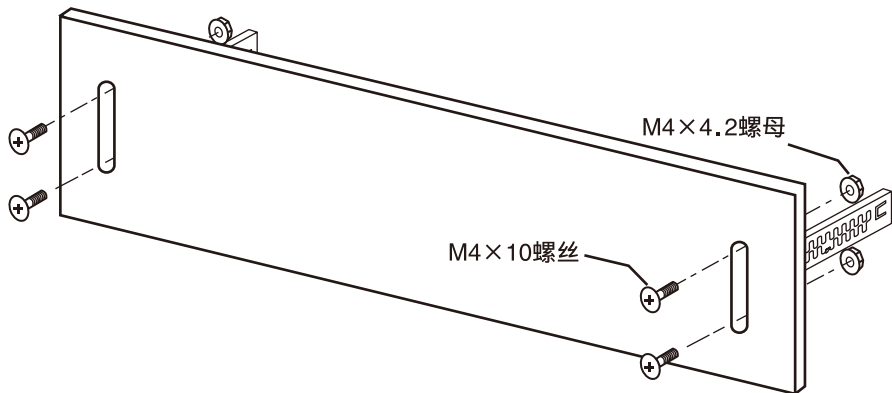

## 踢脚板安装

4 如图所示，将踢脚板安装到洗碗机底部。

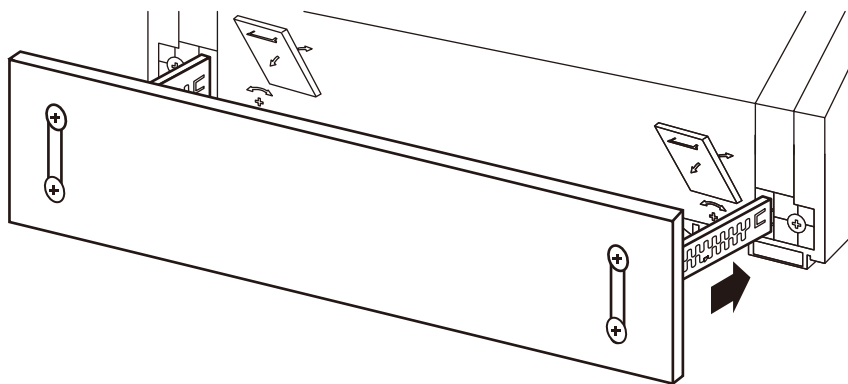

产品特点

使用说明

安装说明

服务指南

## 进水管连接

进水管一端连接到机器背面的进水口。

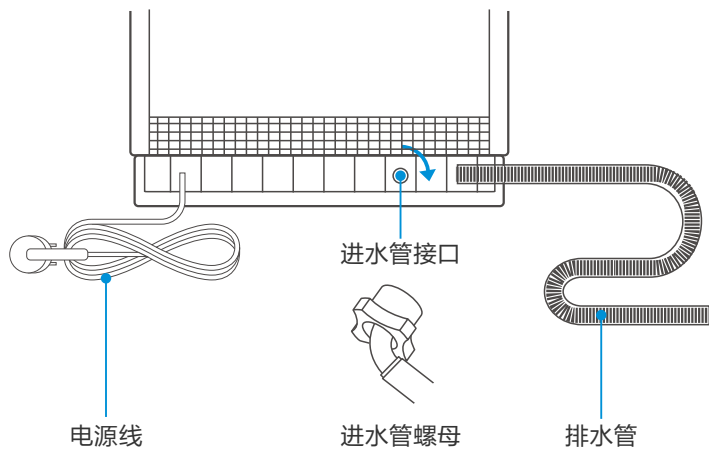

(方式1)与水龙头(通过角阀)连接

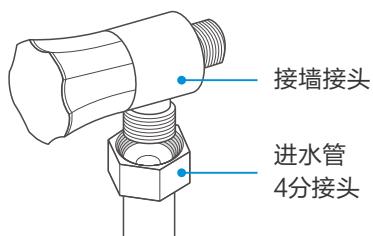

(方式2)与三通(通过水管接口两端)连接

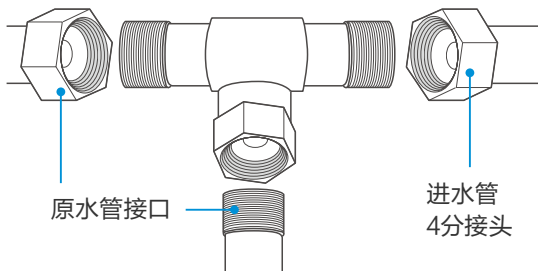

## 排水管连接

将排水管出水口端放入水槽或下水管道。

排水管不能打折, 以确保排水顺畅。

如需延长排水管, 请与售后人员联系。

温馨提示:

为确保洗碗机的洗涤性能, 排水管的长度尽量不要超过5米。

当排水管挂高时高度不得高于洗碗机地面600mm。

两种连接方式

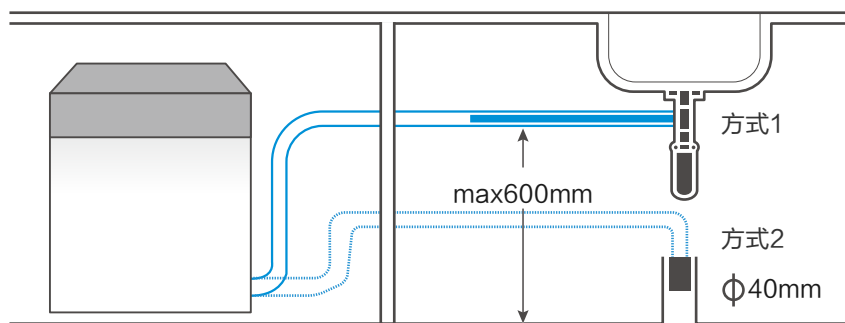

## 连接电源

插好电源插头

注: 额定电压: 220V

频率: 50Hz

电源插座规格: 250V 10A

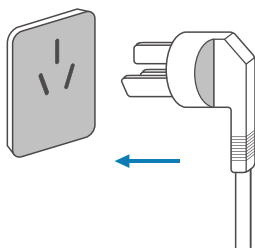

## 注意

必须由专业人员安装或移装, 禁止擅自拆解、改装、修理。

应使用新的软管组件连接到水源。

擅自安装可能导致电击、火灾、漏水。如不安装带保护装置的空气开关、漏电保护开关或安装不正确, 可能导致触电。

# 服务指南 Service

## 安装服务

### 感谢您选用美的洗碗机

在您安装使用洗碗机前，请您首先认真阅读本手册。

本手册会为您怎样安装，维修洗碗机提供指引，使您能充分享受美的服务。

为了您真正享受到本公司提供的服务，请您仔细检查本手册中的《美的洗碗机安装通知单》是否齐全，如发现不齐全，请立即要求销售商更换本手册。

如果您对我公司的产品质量和服务有任何不满，请致电美的售后热线反映情况，我们一定会迅速合理的为您解决。

### 安装注意事项

1. 为了确保您的权益，在联系美的售后服务安装机器前，请您仔细地填写保修卡内容。
2. 请您检查安装机器位置电源线路，保险丝，插座、开关的安装是否符合国家供电标准和满足所购买机器要求，有无良好的接地安全保护，水源、水龙头、排水装置是否满足安装与使用要求。
3. 检查使用现场的电压是否符合要求，机器在正常电压（即207V~243V）范围内才能正常安全运行。
4. 检查进出水管的长度是否满足使用要求。
5. 安装时所需材料，安装机器的平台或其它附件是否准备妥当，如需要特殊的附件可向售后商协商定做。
6. 本公司洗碗机实施市内上门安装服务，市外用户需要安装服务时可直接与售后协商有关费用。

### 安装指南

1. 安装前准备，请参考“安装注意事项”，准备好安装场地及备齐有关配件。
2. 联络美的洗碗机售后服务并向其提供如下资料：机器型号、联系人、联系电话、详细地址等。
3. 与美的售后服务协商好上门安装时间，如特殊原因产品需要支架承托，可向售后人员根据地形实际制作，并协商有关价格费用。
4. 安装人员上门安装机器时，请您向其出示《美的洗碗机安装通知单》和购机发票凭证。
5. 机器安装完毕后应运作半个小时以上的试机运行，若试机发现问题，请您立即要求安装人员解决，不要将安装通知单交给安装人员。
6. 试机满意后，请您要求安装人员认真填写《美的洗碗机安装通知单》并签好姓名或安装单位名称。

7.如果在产品使用过程中出现任何问题，欢迎您随时拨打我公司售后服务电话，我们将尽力为您妥善解决。

为了您更好的享受美的生活，我们提供免费咨询、定期免费检修、保养、回访服务，全国10000余个服务网点，随时听候为您服务

全国统一呼叫中心(24小时)服务热线:

400-8899-315(免长途)

## 投诉服务

如果您对我们提供的产品和服务有疑问或不满，可向当地经销商和服务网点反映，我们将对您的意见作合理、及时、妥善处理；若上述单位仍不能解决您的问题，可直接致电我公司顾客服务部门反映，我们将以迅速、高效的方式为您提供解决方案。

通讯地址: 广东省佛山市顺德区北滘工业园

邮政编码: 528311

服务邮箱: service@midea.com.cn

全国统一呼叫中心(24小时)服务热线:

400-8899-315(免长途)

## 三包”免费保修政策

### 免费安装政策

- 1.凡购买美的洗碗机的用户凭有效票据可享受免费安装一次。
- 2.实行免费安装条件:
  - 能提供《保修卡》。
  - 能提供商用发票或由税务机关签发的有效票据。
  - 必须由美的的特约服务代理进行安装。
- 3.可协商收费的情况
  - 用户所购洗碗机如进排水配管不够使用长度情况下，如果用户要求加长，则特约服务代理有义务为用户加长连接好，但加长部分的排进水配管的有关费用应由用户承担。
  - 机器搬拆移位需重新安装时可与服务代理协商收取费用。
- 4.实行收费情况
  - 没有《保修卡》。

### 免费保修政策

- 1.凡购买美的的生产的洗碗机系列产品的用户均可享受我司提供的免费保修服务。

2.保修期限：(自开发票日起计算)

·洗碗机整机免费包修一年，主要部件如控制器、电机免费包修三年。

3.实行免费保修条件

·能提供《保修卡》。

·能提供商用发票或由税务机关签发的有效票据。

·必须由美的特约服务代理进行安装。

·必须在保修期内。

## 不属于“三包”服务范围内容

(实行收费服务)

1.因用户使用不当,保管不善而损坏产品的;

2.非我司指定的服务代理人员维修造成产品损坏的;

3.没有保修卡和购机有效凭证的;

4.保修卡的产品型号、机身号码与所要维修的产品型号、机身号码不符的;

5.保修卡和购机发票涂改的;

6.由于电源电压不稳及超出正常范围(207V~243V),或电源线路安装不符合国家电气要求而造成产品损坏的;

7.由于不可抗拒的自然灾害造成产品损坏的;

8.超过保修期限的产品。



佛山市顺德区美的洗涤电器制造有限公司



400-8899-315

24h

服务热线

免长途



service@midea.com.cn



通讯地址: 广东省佛山市顺德区北滘工业园  
邮政编码: 528311