



2.4G智能调光调色面板

使用安装说明书



使用前请仔细阅读本手册，并妥善保管

目录

| | |
|-----------------------|----|
| 产品简介 | 1 |
| 技术参数 | 2 |
| 配对对码 | 3 |
| 配网指引 | 5 |
| 手动联网指引 | 10 |
| Wifi+2.4G调光调色面板 | 11 |
| Wifi+2.4G调光面板 | 13 |
| 2.4G调光调色面板 | 15 |
| 2.4G调光面板 | 17 |
| 安装说明 | 19 |
| 维护保养 | 24 |
| 环保清单 | 25 |
| 保修卡 | 26 |

产品简介

产品介绍

智能调光调色面板，将智能灯具的 2.4G 通讯协议、电容式触摸感应及墙壁电子开关等相关技术结合，替代了传统的机械按键开关及遥控器，实现对灯具智能控制变得触手可及。甚至可选择 Wifi 联网功能，将传统 2.4G 遥控控制灯具接入互联网(需为 2.4G 协议兼容灯具)，让灯具成为可远程控制的设备。具有使用寿命长、无噪音、密封隔离、面板多功能复用、外观时尚新颖等特点。

⚠ 安全警示

- 接入开关的火线、零线必须在同一个漏电保护器里 (否则容易引起跳闸等现象) ；
- 负载严禁短路，否则会造成开关损坏；
- 安装完成后，请先将面板安装牢固后，再给开关送电，严禁带电操作；
- 需要接入零线，直接替换标准 86 式机械开关，可安装底壳深度需大于 50mm。
- 面板正常安装使用后，如需更换灯具，务必长按开关键 2 秒以上使得灯具电源断开，且用测电笔检验电线带电情况，严禁带电情况下更换灯具。

技术参数

产品参数

| 产品参数 | |
|-------------|--------------------------------------|
| 输入 | AC100 - 240V 50Hz |
| 无线类型 | WiFi 2.4GHz, 2.4G ISM频段 美的灯具通讯协议 |
| 通讯距离 | WiFi功能≤80米(空旷) 2.4G灯具通讯功能≤10米(空旷) |
| 工作环境温度 | -10℃~55℃ |
| 工作环境湿度 | ≤85%RH |
| 外观尺寸 | 86 × 90 × 34mm |
| 阻性负载(白炽灯等) | ≤400W |
| 容性负载(LED灯等) | ≤200W |

执行标准

执行标准

GB/T 16915.1、GB/T16915.2





本设备包含型号核准代码分别为: CMIIT ID:2016DP7370的无线电发射模块。

△注意

上述额定负载功率是在 240VAC 下测得, 如果供电电压降低 (在 100-240VAC 范围内), 那么允许的负载功率也随之降低。



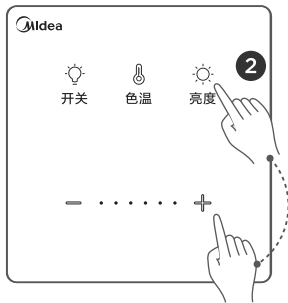
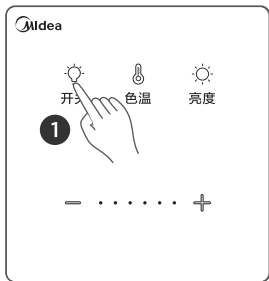

面板与智能灯具的配对对码

面板与智能灯具配对：

- 1 长按面板  图标2秒后面板”嘀“一声，提示灯具已处于断电状态；
- 2 同时长按面板  图标及  图标 2 秒，灯具将亮起，若灯光亮度出现变化代表对码成功，可尝试轻按面板  图标观察是否能正常控制，如果轻按不能实现关灯控制，则重复步骤 1 及步骤 2。



面板与智能灯具解绑：

- 1 长按面板  图标2秒后面板”嘀“一声，提示灯具已处于断电状态；
- 2 同时长按面板  及  两个图标 2 秒，灯具将亮起，若灯光亮度出现变化代表解绑成功，轻按  图标将不能实现关灯操作。如果轻按仍能实现关灯控制，则重复步骤 1 及步骤 2。

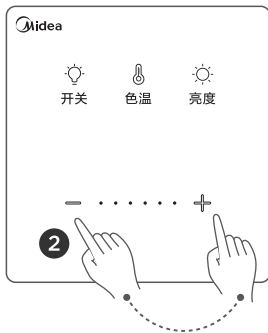
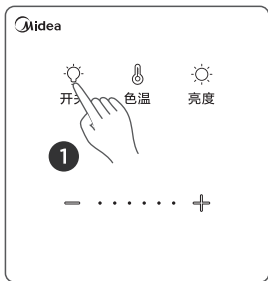

智能家电联网指引

- 1 下载安装应用App
扫描下方二维码或在应用市场搜索“美的美居”下载并安装 App;



2 注册登录

在 App 主界面，点击“+”按钮，根据向导完成帐号注册登录；



- 3 添加设备
选择品类型号，进入添加设备向导；



4 设备联网

根据 App 向导提示，为设备连接网络；若联网失败，请参考 App 页面提示进行操作。



注意事项及联网失败原因排查：



- 为产品联网时，请确保手机尽量接近本产品。
- 随着产品技术更新，美的美居 App 内容可能会有所变更，实际以美的美居 App 内展示向导为准。
- 对于蓝牙设备，请确认手机系统蓝牙打开，并在蓝牙可连接距离内进行设备操作。
- 对于 Zigbee 设备，确认网关与子设备直线距离在 5 米内，且中间无遮挡。

手动联网配网指引

方法一：

长按面板  图标及  图标 2 秒听到“滴滴”两声后，面板将处于准备联网状态，可于美的美居 App 软件上，按右上角  图标添加设备，通过搜索周边设备，选择【智能调光面板】，按操作提示进行联网。

方法二：

同时长按面板  图标及  图标 2 秒听到“滴滴”两声后，面板将处于准备联网状态，可于美的美居 App 软件上，按右上角  图标添加设备，通过选择型号添加，选择【面板插座】-【智能调光面板】，按操作提示进行联网。

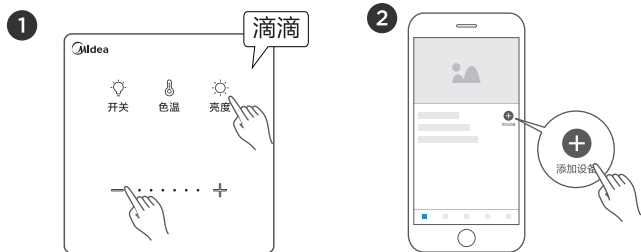

联网成功后，可通过手机软件，实现对智能面板及智能灯具的远程控制。





Wifi+2.4G调光调色面板

操作说明：

· 开关控制



轻按面板  图标，实现灯具通电，灯具切换工作或待机状态，长按  图标 2 秒以上，实现灯具断电。

· 色温调节

轻按面板  图标后，面板将控制灯具的冷暖色温，再轻按  或  图标，调整所需的色温等级。



此功能需对码成功后才能控制，详见对码操作（P4）。

· 亮度调节

轻按面板  图标后，面板将控制灯具的亮度，再轻按  或  图标，调整所需的亮度等级。

此功能需对码成功后才能控制，详见对码操作（P4）。

⚠注意

- 长按面板  图标后，灯具将处于断电状态，此时不能接收遥控器（如配有）的无线信号。
- 目前产品不支持关闭按键提示音功能。
- 对灯具进行更换时，务必长按面板上  图标，使灯具处于断电状态，且使用电笔检验电线带电情况，防止触电。

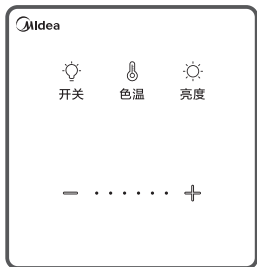

D1WTS-1

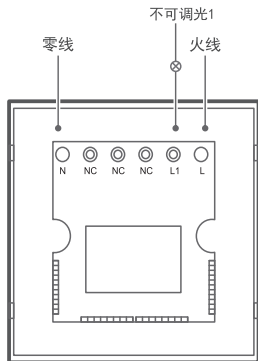



接线示意图

Wifi+2.4G调光面板

操作说明：

- 开关控制



轻按面板  图标，实现灯具通电，灯具切换工作或待机状态，长按  图标 2 秒以上，实现灯具断电。

- 亮度调节

轻按面板  图标后，面板将控制灯具的亮度，再轻按 **+** 或 **-** 图标，调整所需的亮度等级。

此功能需对码成功后才能控制，详见对码操作（P4）。

△注意

- 长按面板  图标后，灯具将处于断电状态，此时不能接收遥控器（如配有）的无线信号。
- 目前产品不支持关闭按键提示音功能。
- 对灯具进行更换时，务必长按面板上  图标，使灯具处于断电状态，且使用电笔检验电线带电情况，防止触电。

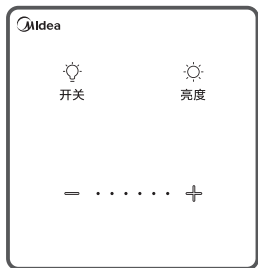

D1WTG-1

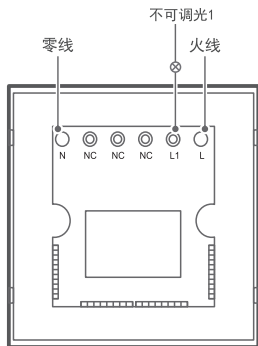



接线示意图



2.4G调光调色面板

操作说明：

- 开关控制



轻按面板  图标，实现灯具通电，灯具切换工作或待机状态，长按  图标 2 秒以上，实现灯具断电。

- 色温调节

轻按面板  图标后，面板将控制灯具的冷暖色温，再轻按  或  图标，调整所需的色温等级。



此功能需对码成功后才能控制，详见对码操作（P4）。

- 亮度调节

轻按面板  图标后，面板将控制灯具的亮度，再轻按  或  图标，调整所需的亮度等级。

此功能需对码成功后才能控制，详见对码操作（P4）。

⚠注意

- 长按面板  图标后，灯具将处于断电状态，此时不能接收遥控器（如配有）的无线信号。
- 目前产品不支持关闭按键提示音功能。
- 对灯具进行更换时，务必长按面板上  图标，使灯具处于断电状态，且使用电笔检验电线带电情况，防止触电。

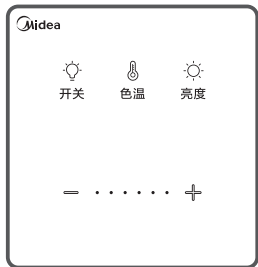

D1TS-1

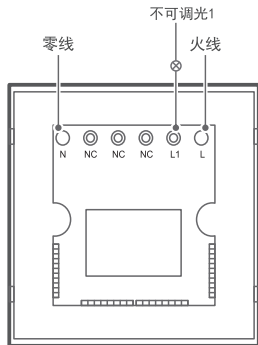



接线示意图

2.4G调光面板

操作说明：

- 开关控制



轻按面板  图标，实现灯具通电，灯具切换工作或待机状态，长按  图标 2 秒以上，实现灯具断电。

- 亮度调节

轻按面板  图标后，面板将控制灯具的亮度，再轻按 **+** 或 **-** 图标，调整所需的亮度等级。

此功能需对码成功后才能控制，详见对码操作（P4）。

注意

- 长按面板  图标后，灯具将处于断电状态，此时不能接收遥控器（如配有）的无线信号。
- 目前产品不支持关闭按键提示音功能。
- 对灯具进行更换时，务必长按面板上  图标，使灯具处于断电状态，且使用电笔检验电线带电情况，防止触电。

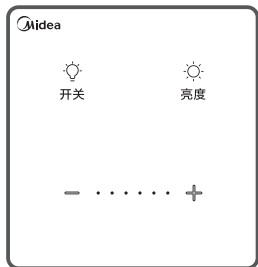

D1TG-1

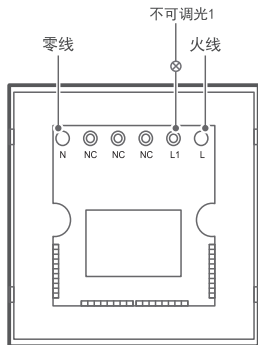

接线示意图

安装说明

- 1 拆下面板；

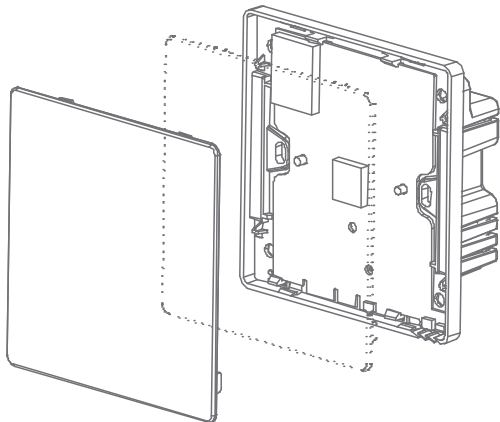

2 安装边框，需保证卡扣完全扣合到位；

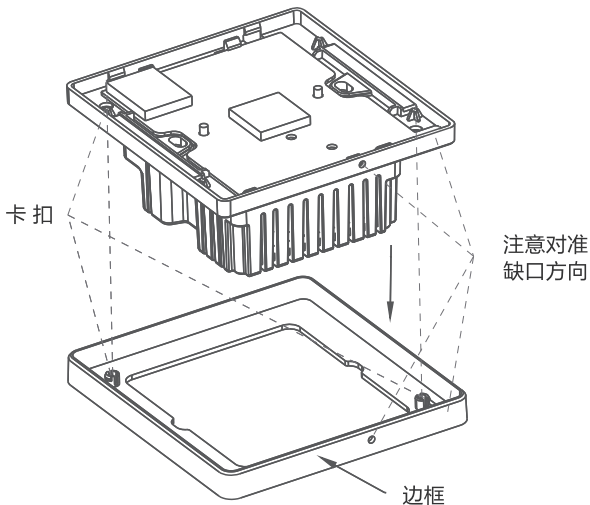

3 接线，并用螺钉将开关固定在暗盒里；

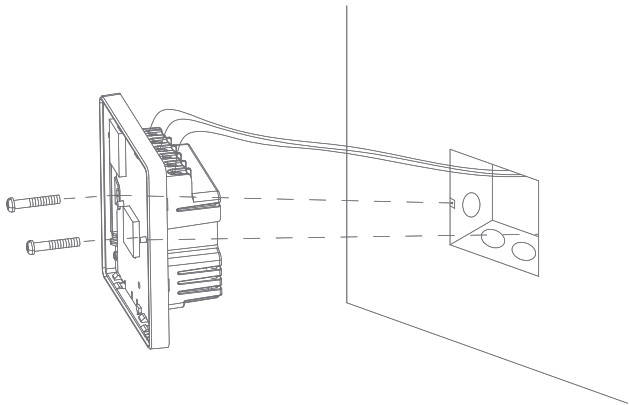

4 盖好开关面板。

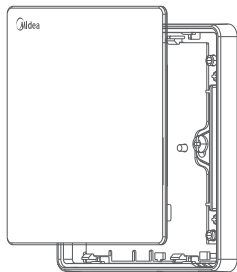
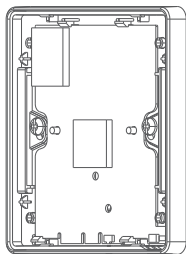
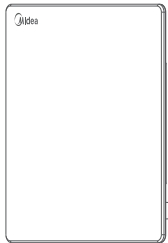

- 5 如已预埋金属暗盒，需选配绝缘片进行安装。

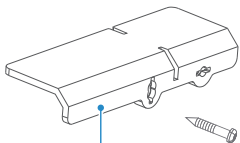
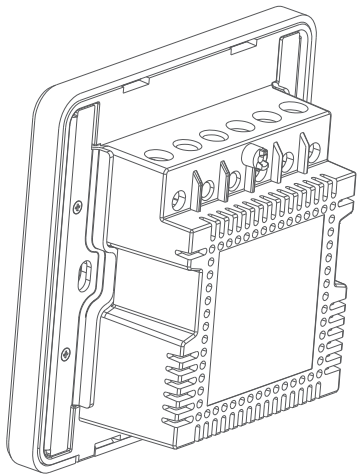

绝缘片 (另购)

维护保养

常见故障排除

| 故障描述 | 解决方法 |
|--------|--|
| 触摸不灵敏 | 请盖好面板，断电 10 秒后重新通电 |
| 产品不通电 | 请检查接线是否正确，线路是否正常 |
| 场景执行异常 | 检查网络 / 网关是否正常运行 检查产品是否已正常配网 场景在 App 中是否已设置 |

⚠注意

如按上述方法操作后，产品故障仍未排除，请拨打用户服务热线 400-8899-315 或联系经销商进行报修。

清洁保养

请使用干燥的纸巾或抹布清洁擦拭，切勿使用湿布或带有腐蚀性的清洁剂擦拭。

保管细则

- 此设备请尽量存放于清洁、干燥、凉爽处；
- 长期不使用此设备时，请注意保持关闭状态；
- 在密闭空间中长时间使用此设备时，请留意设备表面温度变化，必要时需关闭设备。

环保清单

| 部件名称 | 有害物质 | | | | | |
|-----------|-----------|-----------|-----------|-----------------|---------------|-----------------|
| | 铅 (Pb) | 汞 (Hg) | 镉 (Cd) | 六价铬 (Cr(VI)) | 多溴联苯 (PBB) | 多溴二苯醚 (PBDE) |
| 塑料外壳 | ○ | ○ | ○ | ○ | ○ | ○ |
| 塑料面板 | ○ | ○ | ○ | ○ | ○ | ○ |
| 金属边框 | × | ○ | × | ○ | ○ | ○ |
| 芯片 | × | ○ | × | ○ | ○ | ○ |
| 其他电子元器件 | × | ○ | × | ○ | ○ | ○ |
| 金属元器件 | × | ○ | ○ | ○ | ○ | ○ |
| 开关、按钮 | ○ | ○ | ○ | ○ | ○ | ○ |
| 螺钉、垫片等紧固件 | × | ○ | ○ | ○ | ○ | ○ |
| 塑料橡胶件 | ○ | ○ | ○ | ○ | ○ | ○ |
| 其他配件 | × | ○ | ○ | ○ | ○ | ○ |
| 其他塑料件 | ○ | ○ | ○ | ○ | ○ | ○ |
| 印刷件 | ○ | ○ | ○ | ○ | ○ | ○ |

本表格依据 SJ/T 11364 的规定编制。

O:表示该有害物质在该部件所有均质材料中含量均在 GB/T26572 规定的含量以下。

X:表示该有害物质至少在该部件的某一均质材料中的含量超过 GB/T26572 规定的限量要求。
(以上物料以实物具体配件为准,但是,以现有的技术条件要使产品零部件完全不含有上述有害物质极为困难,后续随着技术上的进步将逐步改进设计)

保修卡

购买信息

客户姓名:

购买日期:

联系电话:

电子邮箱:

通讯地址:

产品合格证

检查结论: 合格

检查员号: 检验员A1

检查日期: 见生产批号

美智光电科技有限公司

产品保修条款

为保证您的合法权益，请仔细阅读以下服务承诺和维修说明。

我们郑重承诺,用户凭保修凭证及有效发票可享受以下权益。

- 1.自购买之日起七日内，产品出现国家“三包规定”所列性能故障，可要求退换或维修，此过程中产生的费用由本公司承担。
- 2.自购买之日起十五日内，产品出现国家“三包规定”所列性能故障，可要求更换或维修，此过程中产生的费用由本公司承担。
- 3.自购买之日起二年内，产品出现质量问题（由于人为因素造成的损坏除外），可免费进行维修。
4. 在保修期内的产品，若一个非自然月内超过两次维修（包含两次），可要求进行免费更换。
5. 更换后的产品，若剩余保修时间不到 90 天，保修截止日期自动延长至更换后的第 90 天。

以下情况不属于免费维修范围

1. 不能出示本保修凭证及有效发票。
2. 本保修凭证有涂改痕迹或与产品不符。
3. 消耗材料的自然消耗、磨损及老化。
4. 雷击或其他用电系统原因造成的损坏。
5. 由用户使用不当造成的损害,如液体注入、外力受损等。
6. 事故、灾害、战争等不可抗力因素造成的损坏。
7. 私自拆动、改装、维修过的产品。
8. 超过保修期,或未按产品使用说明的要求使用、维护、保管而造成的损坏。

产品退换货及保修流程

如遇到产品出现质量问题需要维修或者退换货时,请致电  Midea 400-8899-315,或登录 www.midea.com 提交问题,我们会有专业的客服人员指导您完成维修或退换货流程。



微信扫一扫，服务立马到

产品型号： D1WTS-1
D1WTG-1
D1TS-1
D1TG-1

TEL 400-8899-315

美智光电科技有限公司
地址：江西省贵溪市工业园 1 号
邮编：335400
网址：www.midea.com
编码：16179300000061 V.B

印刷说明：（仅做说明用，不做菲林）

材质：105g铜版纸正反面印刷

颜色：彩印 专色Pantone299C+黑色

长：100 毫米

宽：100 毫米

装订方式：骑马钉

变更记录

| 版本 | 变更内容 | 页码 | 日期 |
|-----|--------------------------------|----|----------|
| V.A | | | 20191226 |
| V.B | 材质、颜色变更 删除产品特点、包装明细、安装方法等内容 | | 20200507 |
| | | | |

