

控制面板(菜单功能)

① 依次按“菜单1-8”键

② 按“开始/暂停”键



【功能键】 按1次 按2次 按3次 按4次 按5次 按6次 按7次 按8次



蒸蛋

蒸鱼

排骨

米饭

海鲜

玉米

娃娃菜

包子

注意

- (1) 使用此功能请检查水箱是否有足够的水以及水箱安装正确。(请使用纯净水)
- (2) 请将食物放置在金属搁架上,以获得更好的口感。
- (3) 设定好烹调状态,若在5分钟内没按任何键,则5分钟之后提示音响,屏幕恢复到待机显示,所设定内容无效。

控制面板(故障自检功能)

当检测到故障时,显示屏显示错误代号“E-:*”(*为阿拉伯数字)。

- (1) E-1 蒸汽发生器低温信号保护,若重新通电再启动后故障仍然无法解除,请致电我司客服电话,联系专业人员排除故障。
- (2) E-4 蒸汽发生器高温信号保护,若重新通电再启动后故障仍然无法解除,请致电我司客服电话,联系专业人员排除故障。
- (3) E-8 缺水显示,请给净水盒加水;若在“水垢清洁”中出现此提示,请清洗净水盒再加水。(如下图)



控制面板(蒸汽清洁)

腔体清洁

① 按“蒸汽清洁”键1次屏幕显示“5:00”



② 按“开始/暂停”键



注意

- (1) 使用此功能请检查水箱是否有足够的水以及水箱安装正确。(请使用纯净水)
- (2) 腔体清洁的时间默认为5分钟。

水垢清洁

① 水箱加入稀释后的柠檬酸溶液,添加比例:柠檬酸和水的比例是1:50,即净水盒装满水时加入1包(10克)柠檬酸。

② 按“蒸汽清洁”键2次屏幕显示“60:00”



③ 按“开始/暂停”键

④ 清洁一段时间,屏幕显示“E-8”,此时需倒掉废水盒的残水,并清洗净水盒后更换纯净水,按“开始/暂停”键继续工作。工作结束时屏幕显示“End”。

注意

- (1) 为了避免生成水垢,请尽量使用纯净水。
- (2) 如使用自来水,蒸汽出口附近可能附着白色的物体,这是自来水中的水垢。请在使用后清洁炉腔。

开/关门示意图

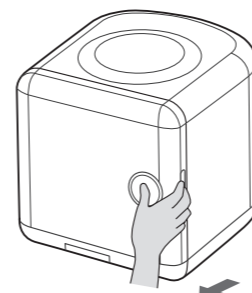

开门示意图
按住按键拉开

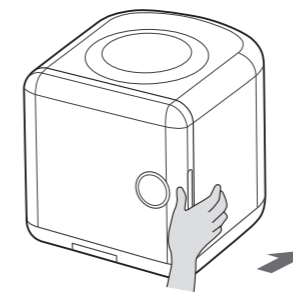

关门示意图
正确关门方式

美的蒸汽炉

快速操作指引

TEL 400-8899-315

广东美的厨房电器制造有限公司
 地址:佛山市顺德区北滘镇永安路6号
 邮编:528311
 网址:www.midea.com
 物料编码:1617000001945



微信扫一扫,美的服务好

使用前请仔细阅读使用说明书,并妥善保管

反面印刷

结构/附件示意图

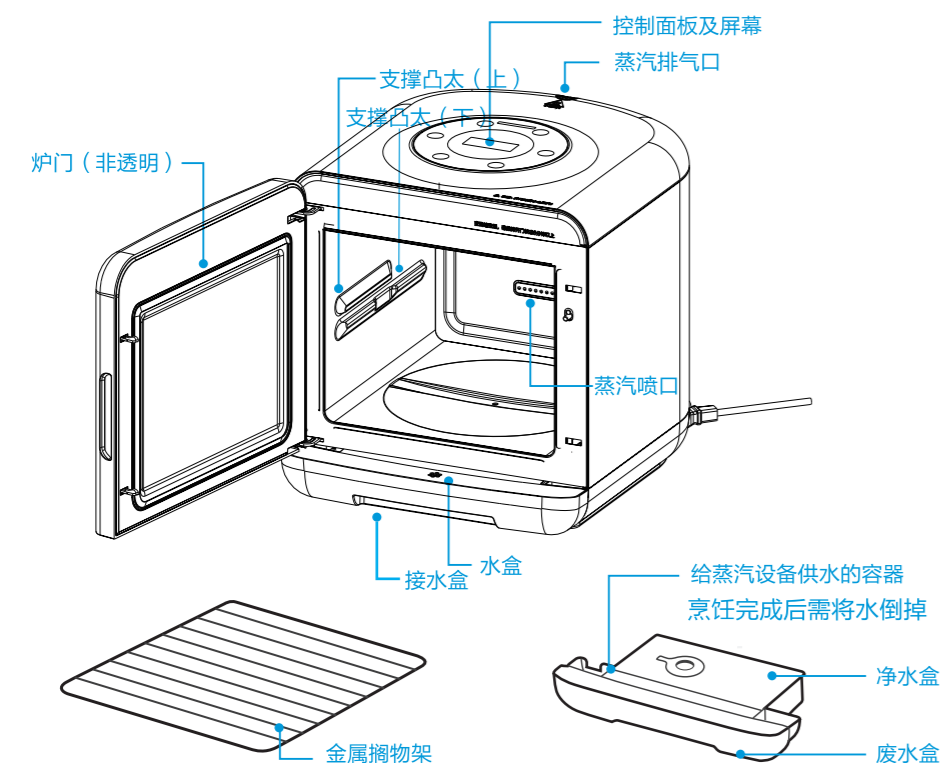

技术规格 执行标准号: GB4706.1-2005,GB4706.19-2008

S0-131E白色			
容积(L)	13L	外形尺寸(mm)	326x354x370
额定电压/频率	220V~50Hz	炉腔尺寸(mm)	250x200x260
蒸汽功率(W)	900	产品净重(Kg)	7.0
产品噪声值	50dB(A) (声功率级)	认证	CCC

- (1) 产品尺寸为约数, 顺序是宽x高x深。
- (2) 外形尺寸: 深度值含门拉手(若有拉手)、后背拉伸的长度, 高度值含炉脚。
- (3) 炉腔尺寸: 包含拉伸的长度, 为两个面之间的最大值。
- (4) 由于我们的产品不断改进, 实物参数可能与标注不同, 具体尺寸请参照实物。

1

水箱加水及安装

1 水平拉出水盒

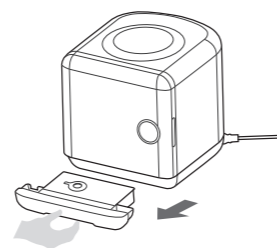

2 打开圆形上盖或整个方形上盖

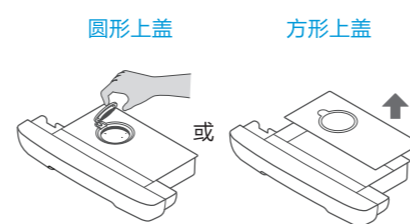

3 在净水盒中加满纯净水或蒸馏水, 并盖上圆形上盖或整个方形上盖

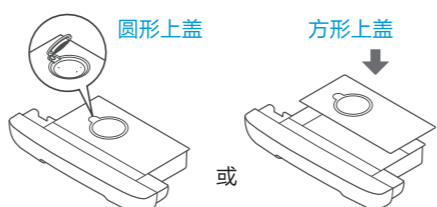

4 将水盒水平装回机体下方

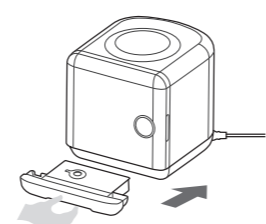

5 烹调结束后, 请将图示中U形废水盒中收集的残留水倒掉

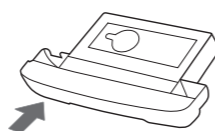

注意

- (1) 水盒在长时间不使用请进行清洗, 残留水等物质容易发霉。
- (2) 水盒不能放水以外的东西, 以免产生故障, 为了维持系统的高加热效率以及食物卫生, 建议使用蒸馏水或纯净水。
- (3) 需确认水盒安装到位, 以避免报错。
- (4) 建议不要在5°C以下的环境使用, 温度低, 出蒸汽的时间会变慢; 温度到达0°C, 水开始结冰, 就不会出蒸汽。

2

控制面板(界面)

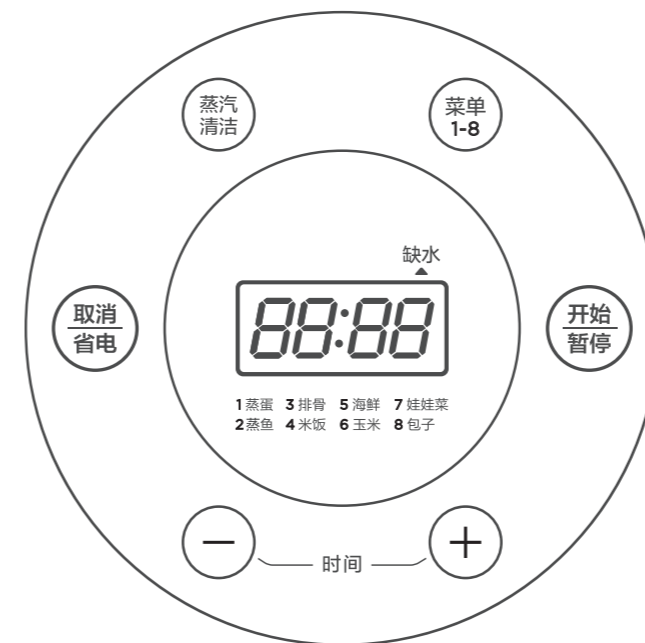

初次启动

初始上电时, 屏幕显示 "00:00", 进入待机状态。

省电功能

- (1) 待机状态时, 一段时间无任何操作, 屏幕熄灭, 进入省电模式。
- (2) 待机状态下, 按“取消/省电”键, 进入省电模式。

注意

- (1) 不在待机状态下, 屏幕不会自动熄灭。
- (2) 省电状态下, 打开炉门或按任意键, 屏幕进入待机状态, 显示00:00。

3

控制面板(时间设置)

1 在待机状态下, 直接按“+、-”键进行时间设置。

- (1) 按“+”键, 初始显示10:00, 设置时间小于30分钟时, 按一次加1分钟, 设置时间大于30分钟时, 按一次加5分钟。
- (2) 按“-”键, 初始显示40:00, 设置时间小于30分钟时, 按一次减1分钟, 设置时间大于30分钟时, 按一次减5分钟。

2 童锁功能

- (1) 待机状态下, 同时按住“+”“-”键不放, 蜂鸣一声, 屏幕显示“---”, 进入童锁状态;
- (2) 童锁状态下, 同时按住“+”“-”键不放, 蜂鸣一声, 童锁状态解除, 屏幕进入待机状态, 显示“00:00”。



按“+/-”键

3 开始/暂停

时间设置完成后, 按“开始/暂停”键, 蒸汽炉开始工作。



按“开始/暂停”键

注意

- (1) 在烹饪过程中, 可通过按“+”, “-”键来调节烹饪时间。长按“+”, “-”能够快速的选择时间。“菜单1-8”键不可以按此方法调节时间。
- (2) 门未关闭, 蒸汽炉不能工作。

4