

家用燃气灶说明书

本说明书适用嵌入式家用燃气灶

- 使用前请仔细阅读使用说明书，并妥善保管。
- 产品请以实物为准，图片仅供参考。

扫我知更多



前言、目录

前言

“美的生活，从厨房开始”，感谢您选购美的厨房电器产品！美的厨房电器担负着为人类提供美好厨房生活的社会使命，致力于成为全球最优秀的厨房生活解决方案供应商。我们秉承“质量第一、用户至上”的宗旨竭诚为您服务，如果您有什么建议或者意见请及时与我们联系，我们将根据您的需要及时为您服务。

警告：安装、使用前请您务必认真阅读本说明书，熟知安全注意事项，以便本产品更好的为您服务。

注意：由于本公司产品外观结构不断改进，您所购买的产品可能与本说明书图示外观结构有所不同，请以实物为准。

目录

前言	2
产品示意图	3
产品规格参数	3
安全操作须知	4
安装方法	5
使用方法	8
燃气检测器使用说明	13
清理维护	14
异常处理	15
告用户环境影响书	16
装箱清单	16
保修须知	17

产品示意图

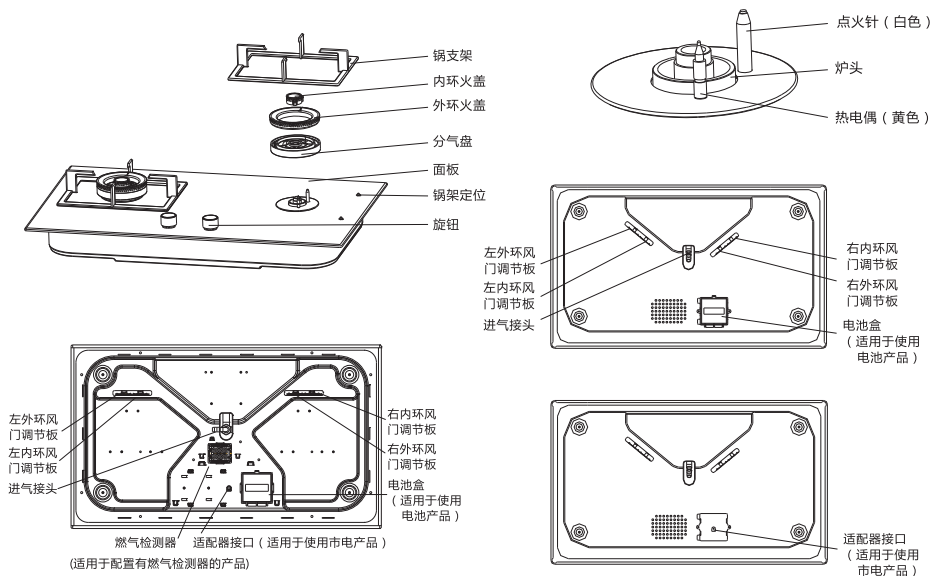

★注：上图为产品结构示意图，仅供用户识别零部件位置，如外观与实物不符，请以实物为准！

产品规格参数

型 号	JZY-系列	JZT-系列	JZR-系列
燃气类别	液化石油气20Y	天然气12T, 10T	人工煤气5R, 6R, 7R
额定燃气压力	2800Pa	2000Pa	1000Pa
额定热负荷	详见机身上的铭牌		
电源	1号干电池或5号干电池或220V市电		
重量	详见包装箱明细栏		
外形尺寸	详见包装箱明细栏		

★注：额定燃气压力以机身铭牌上的标识为准。

安全操作须知

注意事项



低压调压阀



◆ 确保使用正确的调压阀。本灶具为低压燃气用具，必须使用符合国家标准家用调压阀，严禁使用中压及高压调压阀，否则易发生危险。

◆ 不要在灶具周围放置易燃、易爆物品（汽油、酒精、鞭炮烟花、高压喷射罐等），以免发生火灾或爆炸事故。

◆ 不要在灶具上放置酸或碱性物质，以免腐蚀。

◆ 灶面上严禁放置刀、叉、勺等金属物件，避免受热烫伤。

◆ 在无人照顾的情况下，请勿让儿童使用或靠近还在加热的灶具。

◆ 请勿用重物冲击面板。



中高压调压阀



注意事项

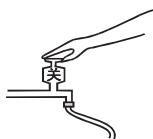

◆ 灶具使用中请勿外出或就寝，使用完后切记关闭开关旋钮及气源总阀，入睡或外出前请再次检查是否切实关好。



◆ 灶具使用中或刚熄火后，不可用手触摸火盖、锅支架、面板等，以免烫伤。

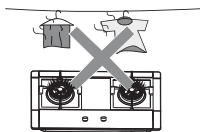

◆ 本灶具可用于烹饪、烧水，切勿用作烘干毛巾、衣物等其它用途，以免发生意外。

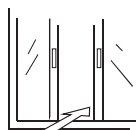

空气流通

◆ 灶具在使用过程中，请务必保持室内外空气畅通，以免在密闭的厨房内长时间使用灶具，产生的一氧化碳危害身体健康。

◆ 请勿将灶具放置在强风直接吹入处使用。

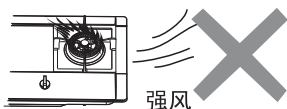

◆ 灶具的熄火保护装置仅能防止因风吹或锅内汤溢出等火焰熄灭所引起的漏气，请务必正确使用灶具，以防止其他原因所致的漏气。

◆ 当发现燃气泄漏时，务必：

- 立即停止使用燃气灶具，关闭气源总阀，打开门窗通风，然后与当地售后服务中心或煤气公司联系，及时查明泄漏原因并处理。
- 在燃气泄漏未处理完毕前，不可点火或开关电器设备，不可插、拔各种电源插头，不要在现场使用手机。否则，明火或电火花极易引燃燃气，造成火灾或爆炸事故。

安装方法

安装前准备

Midea	
生产许可证	
名称	家用燃气灶
型号	
燃气类别代号	
额定燃气供气压力	
额定热负荷	
报废年限	
广东美的厨房电器制造有限公司	

◆ 核对您所使用的燃气种类、额定燃气压力是否与机身铭牌上的标识相符，如不相符，严禁使用。

◆ 参照结构示意图，检查灶具产品的零部件是否齐全，有无损坏。

炉脚安装



炉脚示意图

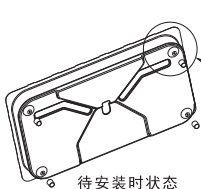

待安装时状态

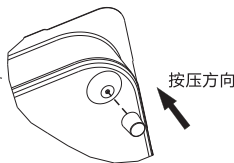

炉脚安装详图

◆ 当嵌入式灶具当台式灶使用时，如示意图所示，将炉脚的卡位对准灶具底面的四个角上的安装孔，用力按压卡入，使卡位卡住底壳。安装好后将炉脚回拉几次确认安装牢固。

安装电池或适配器

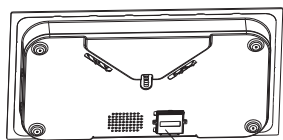

电池盒
(适用于使用电池产品)

- ◆ 电池盒位于灶具底部，按电池盒所示的正、负极安装好电池。

- ◆ 适配器位于灶具的底部，将适配器插入灶具适配器接口上，再将适配器插上电源插座。

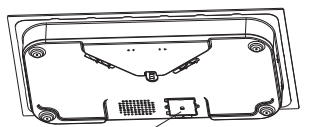

适配器接口
(适用于使用市电产品)



适配器
(适用于使用市电产品)

- ◆ 对于双模供电的产品：
在未接通市电，只使用电池的情况下，产品能够点火，但燃气检测器，电子定时和发光旋钮无法工作。在接通市电，不使用电池的情况下，产品的所有功能能够正常工作。在接通市电，并使用电池的情况下，产品的所有功能能够正常工作。

安装位置要求

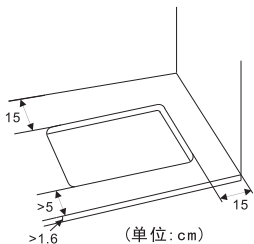

- ◆ 灶具应安装在通风良好的地方，如使用液化石油气瓶，灶具与气瓶距离应大于100cm。灶具上方应留有100cm以上的空间，如安装吸油烟机，则按吸油烟机的安装要求预留此空间。灶具开孔与后墙壁距离应不小于15cm，避免部分炒锅与后墙壁或近吸式吸油烟机干涉。灶具开孔与周围墙壁或物品距离应不小于15cm。

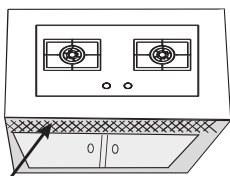

通风孔

- ◆ 如果灶具安装于橱柜中，橱柜门上应设置一个或多个与灶具底部相通且总面积不少于100cm²的通风孔。使橱柜内外空气流通。保证灶具工作时能得到充分的氧气补充，同时避免由于安装不慎、进气接头处密封不良所泄漏出的少量燃气能够自然疏散，防止积累过多后发生意外。为防止老鼠或昆虫进入橱柜及灶具，宜在通风口安装金属网。

灶具的安装

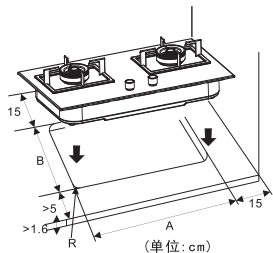

- ◆ 从包装箱中取出开孔模板，按开孔模板的使用说明和要求的尺寸，在灶台上开孔，然后将灶具整体水平的放入开好的安装孔中，待灶具面板底边与台面贴合即可。（图上A、B、R为开孔模板上要求的长、宽、圆角尺寸，具体数值以开孔模板的标识为准。）

连接燃气管

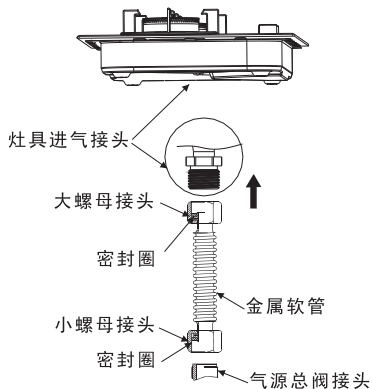
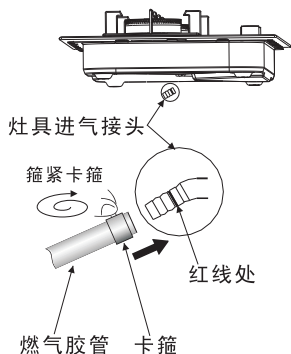
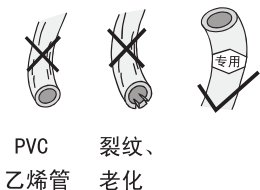

◆使用橡胶管连接:

1. 按灶具的进气接头规格，选用内径为 $\phi 9.5$ mm（或其它定制规格）的专用橡胶管，长度宜为100~150cm。禁止使用有缺陷或老化的胶管。
2. 胶管的一端套入灶具进气接头至红线处，连接处用卡箍箍紧，防止漏气，另一端接气源总阀。
3. 胶管不要置于灶面上，且胶管不得受压、硬性折弯等。
4. 建议橡胶管每使用半年更换一次。

◆使用金属软管连接:

将金属软管一端较大的螺母接头连接灶具的进气接头，旋紧到位。另一端较小的螺母接头连接气源总阀，也应旋紧到位。

★注意:

金属软管两端的螺母接头中必须有密封橡胶圈，才能安装使用。

◆检查安装后的气管接头是否漏气:

用肥皂水涂在各气管连接处，打开气源总阀，如有气泡产生说明漏气，请关闭气源总阀，适度收紧气管卡箍或旋紧螺母接头再试，直至无泄漏后方可使用。同时在以后的使用中也应该经常检查。

安装分气盘、火盖

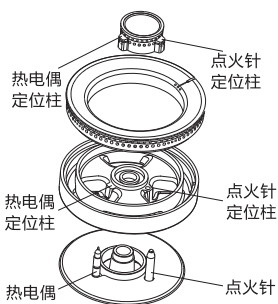

- ◆ 将分气盘上热电偶定位柱和点火针定位柱分别对应好热电偶和点火针后安装在炉头上，再将外环火盖、内环火盖依次放到分气盘上。如果火盖上有定位销，要将定位销放入分气盘上的定位槽中。

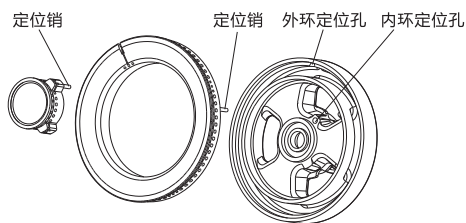

安装锅支架

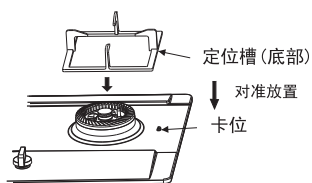

- ◆ 将锅支架放置在灶具面板的合适位置上，如锅支架底部有定位槽，要对准面板上的卡位放置，确保锅支架放平、放稳。

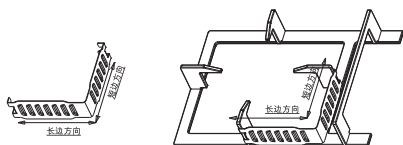

- ◆ 将锅架挡热板按图示的长、短边方向卡在锅支架上。

使用方法

点火操作

1. 将所有旋钮置于关闭“**I**”的位置，然后打开气源总阀。
2. 按压旋钮，并按逆时针方向向左旋转至大火“**III**”位置，点火针发出“哒哒”的响声，火焰便会自动点燃。

★注意：

- a. 如您购买的产品不是0秒启动系列产品，在点着火后，请持续按压旋钮3—5秒后再松手(灶具熄火保护系统需预热3—5秒)。

b. 如您购买的产品是0秒启动系列产品，则点着火后，即可松手。

★**温馨提示：**

灶具首次使用或长时间未使用后再次使用，由于燃气通路中留存残余空气，点火困难，属正常现象。请尝试多次点火操作，排出残余空气，直至可以正常点燃为止。严禁取下气管直接排气。

火力调节

将旋钮按下图所示缓慢旋转，即可获得所需火力。

◆**普通调节：**

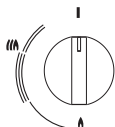

关闭状态

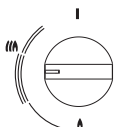

最大火状态

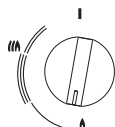

最小火状态

◆**精控调节：**

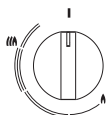

关闭状态

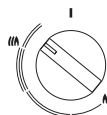

中火状态

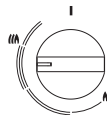

大火状态

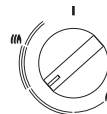

中火状态

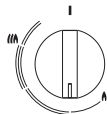

小火状态

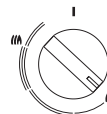

微火状态

备注：请参考购买产品实物，确认是普通调节或精控调节。

风门调节

风门调节板位于灶具的底部，对火焰燃烧状况起调节作用。正常情况下，灶具的风门已经调节好，不需调节，燃烧时火焰呈淡蓝色，清晰稳定。

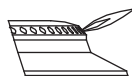
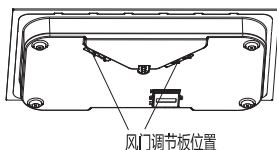



蓝色正常火焰

◆ 风门调节方法：

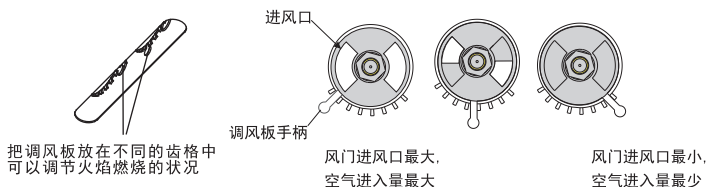
握住风门调节板手柄，抬起1mm左右后再向左或向右拨动。手柄向右拨动时，调小风门进风口，空气进入量减少。手柄向左拨动时，调大风门进风口，空气进入量增大。



◆ 如火焰出现异常现象，请按下表调节：

	火焰异常现象	风门调节方式
	火焰脱离火孔或熄火时有严重响声	调小风门进风口，减少空气进入量
	火焰缩回到燃烧器里燃烧，火盖上无火焰或火焰模糊，且伴随有“呼呼”声	
	火焰发黄	调大风门进风口，增加空气进入量

烟灶联动

如您购买的是我司灶具和吸油烟机配套的烟灶联动的产品（产品型号后缀L），请按以下方法进行设置：（具体操作方式因吸油烟机型号不同而有差异，可参阅吸油烟机说明书。）

1、首次使用时的对码

（1）将吸油烟机插上电源，灶具的电池安装好或插上电源。

（2）按下吸油烟机的“时钟”键3秒左右，吸油烟机“时钟”键指示灯闪烁，进入对码等待状态。此时按压灶具旋钮3秒左右，松开旋钮后，灶具会自动发码与吸油烟机进行对码。当吸油烟机“时钟”键指示灯不闪烁，蜂鸣器长鸣一声，显示屏“”图标点亮，表明联动功能对码成功且已启动。（灶具是否通气不影响该对码过程。）

注意：如果您的吸油烟机或灶具的电控板维修或更换了，请重新对码，操作方法同上述。

2、联动状态下的控制功能

(1) 当灶具任一灶眼点火时，吸油烟机3秒后自动进入运行状态并根据火力大小自动调节档位。

(2) 关闭灶具两边灶眼，吸油烟机进入低速延时关机状态，3分钟后关闭吸油烟机。

机械定时功能操作说明

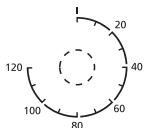

1. 初始状态下调节旋钮对准“Ⅰ”，右边灶眼处于无定时工作状态，定时功能关闭，右灶眼处于正常操作状态；
2. 调节旋钮对准 1-120 之间刻度，右边灶眼处在定时状态，定时时间长短为刻度显示的数值大小，数值单位为分钟；
3. 定时时间到，定时旋钮对准“Ⅰ”，同时发出一声“叮”并关闭右边灶眼；此时右边灶眼定时功能关闭，右眼恢复正常操作状态。

备注：由于机械定时存在一定时间误差，需非常精确的烹饪操作时，定时时间请参考使用。

电子定时功能操作说明

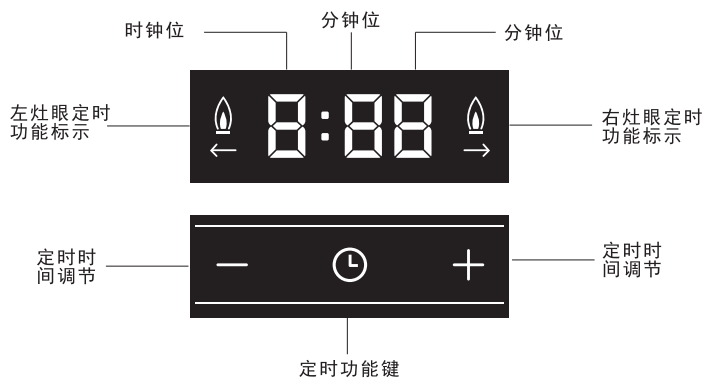

1. 待机状态：初次通电或断电后再次通电，蜂鸣器长鸣一声，发光旋钮、显示屏全显2秒后全灭，定时功能进入待机状态。系统默认处于非定时状态，非定时状态下，数码显示区域不显示；







2. 定时功能灶具的点火操作与常规灶具相同；

定时时间倒计时到“0:00”时，蜂鸣器长鸣一声，关闭相应灶眼的火；

按键按下有蜂鸣器短鸣一声。

3. 定时功能设置：

1) 开启定时功能：

在灶眼燃烧状态下，触摸定时功能键开启定时功能，开启后默认进入左灶眼定时功能设定，左灶眼定时功能标识和数码显示区同时闪烁，表示处于左灶眼定时时间设定状态。如需要进行右侧灶眼定时功能设定，则再次触摸定时功能键进入右灶眼定时功能设定时，此时右灶眼定时功能标识和数码显示区同时闪烁；触摸定时功能键可在左右灶眼间进行定时功能设定的切换；定时功能开启后，数码显示区默认显示上一次设定的定时时间。

2) 关闭定时功能：

在定时时间设定状态下，定时时间设置为“0:00”，并且5秒内无按键操作，退出定时功能；

在定时功能开启状态下，定时时间结束；退出定时功能并关闭对应灶眼；

在定时功能开启状态下，再次按压旋钮进行点火操作，退出定时功能；

在对应灶眼无火时，退出定时功能。

3) 定时时间设定：

在对应灶眼的定时功能开启状态下，即对应灶眼的定时功能标识和数码显示区同时闪烁时，进入对应灶眼的定时时间设定状态；

短按+或-按键，定时时间以一分钟为单位递增或递减。长按+或-按键，定时时间以10分钟为单位递增或递减，定时时间范围0:01-9:59；

定时时间设定好之后，5秒内无按键操作则确认进入定时状态，此时数码显示区显示设定的定时时间，同时对应灶眼的定时功能标识 \odot 或 \odot 常亮，表示对应灶眼处于定时功能工作状态。

4) 修改定时时间:

定时功能工作状态下，触摸定时功能键 \odot ，再次进入定时时间设定状态，开启时默认进入左灶眼定时功能设定，此时数码显示区显示之前设定的定时时间，定时时间的设定和操作方式与3)中描述的相同。

5) 左右灶眼可以同时使用定时功能，两边同时使用定时功能可以按照1) -4)描述的内容进行操作，确认进入倒计时状态后，倒计时时间在左右灶眼切换，当 \odot 亮时表示显示的是左灶眼的定时时间，当 \odot 亮时表示显示的是右灶眼的定时时间

燃气检测器使用说明

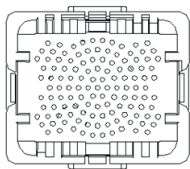

- 1) 产品接通外接电源后,产品进入预热模式(时间2-4分钟),此时绿灯闪烁,此时燃气检测器不检测燃气泄漏。
- 2) 预热完成后,产品进入检测模式,此时绿灯显示灯常亮,当检测到燃气超过设置阀值时(10%-20%LEL)开始声音报警。同时控制脉冲点火器点不了火。
- 3) 当听到报警声音,请立刻关闭气源总阀,打开窗户通风,然后与当地售后服务中心或煤气公司联系,及时查明泄漏原因并处理。在燃气泄漏未处理完毕之前,不可点火或开关电源设备,不可拔插各种电源插头,不要在现场使用手机。否则,明火或电火花会引起燃燃气,造成火灾或爆炸事故。
- 4) 解决燃气泄漏故障后,通电,产品接通电源,2-4分钟之后,如果燃气检测器不报警,则可正常使用。

注意

- ◆ 燃气检测器只有在泄漏的燃气达到设置的阈值时才会报警。因此，产品处于通风良好或气流较大环境时，燃气泄漏如果达不到设置阈值，则不会报警。
- ◆ 燃气检测器不可被其他物体遮蔽。
- ◆ 刚接通电源，此时绿色灯闪烁，燃气检测器处于预热模式，不能进行正常的检测工作。
- ◆ 如果本产品处于密封的橱柜中，长时间使用后，由于燃气累积，可能出现报警；此时，打开窗户通风，并打开橱柜几分钟，排放掉累积的气体，直到无报警声，即可正常使用。并按照本说明书的要求，在橱柜上开通风孔。

由于不遵守本使用说明书中规定的安装方法及使用方法，所引起的任何故障和损失均不在厂家的免费保修范围内，厂家亦不承担任何相关责任。请妥善保管好所有文件。

清理维护

- ◆ 经常检查燃气橡胶管是否完好，有无老化、裂纹。并定期更换，建议一年更换一次。
- ◆ 清洁灶具前，务必关闭燃气总阀，且灶具已经冷却。
- ◆ 请定期清理灶具台面及四周，建议每天清洗一次。灶具表面应用柔软的抹布及中性清洁剂（或专用清洁剂）擦拭，切勿用钢丝球等硬物清洗。
- ◆ 请定期清理燃烧器表面、点火针及热电偶表面的污物，应用柔软的毛刷及中性清洁剂（或专用清洁剂）刷洗，切勿用钢丝球等硬物清洗。
- ◆ 请定期用薄铁片或钢针清理内、外环火盖火孔中的积炭，以免堵塞火孔，影响正常使用。
- ◆ 清洁完毕后，请按正确的方法将分气盘、火盖、锅支架安装到位（参照安装方法）。

异常处理

故障现象	故障原因	故障处理方法
点不着火	气源总阀未开或燃气用完	打开气源总阀或更换燃气
	未装电池/电池反接/电力不足	正确装上电池或更换新电池
	燃气管路中混有空气	反复点火，排尽管内空气
	胶管弯折或压扁	展直或更换胶管
	安全系统预热时间不足	点着火后，持续按压旋钮3—5秒后再松手。
	点火针头部有积垢	清洁干净
	点火针位置不当	调整点火针与火盖之间的距离为3—5mm
漏气 (闻到煤气味)	胶管老化破裂或脱落	更换或重新连接胶管
	各管路连接处未连接好	检查各连接处气密性，并正确连接好（参照“燃气管连接”）
火焰发红	空气湿度大，油烟大	属正常现象
黄火 (火焰发黄)	钢瓶中液化气快用完	更换一瓶液化气
	火盖的火孔被污物堵塞	清理火孔污物
	风门进风口过小	调节风门板，使进风口增大（参照“风门调节”）
火焰脱离火孔或熄火时有严重响声	风门进风口过大	调节风门板，使进风口减小（参照“风门调节”）
火焰缩回到燃烧器里燃烧，火盖上无火焰或火焰模糊且伴随“呼呼”声	火盖、分气盘没有放好	重新放好火盖、分气盘，有定位的按定位放置好
	风门进风口过大	调节风门板，使进风口减小（参照中“风门调节”）
点火后吸油烟机未启动（适用于型号后缀为L的带烟灶联动功能灶具）	吸油烟机不是我司具有烟灶联动功能的（型号后缀为L的）	需与我司具有烟灶联动功能的吸油烟机配套使用
	吸油烟机未打开联动功能	打开吸油烟机联动功能
	灶具电控板氧化或烧坏	请专业人员更换

★如上述方法仍不能排除故障，则不宜自己动手，请到指定维修部门维修。

告用户环境影响书

本公司按照国家标准建立、实施和保持环境管理体系。本公司产品在使用中和完成使用寿命后造成的环境影响特向您敬告如下：

废纸箱、废塑料袋为可回收废弃物，泡沫为不可回收废弃物，拆包后应投放到指定的分类垃圾桶中。

废电池为可回收危险废弃物，乱扔会造成环境污染，应投放到指定的可回收废弃物垃圾桶中。

燃气产品在使用过程中，会排放CO、CO₂、NO_x等废气，应保持室内通风良好。如果通风环境不良，会造成CO、CO₂、NO_x等废气浓度急剧升高而影响身体健康，甚至会造成缺氧中毒，人身伤亡。

任何产品均有使用寿命，请按国家规定的使用年限报废。无论是到期报废或是中途换代报废，均应送到当地收购站统一处理。

装箱清单

	灶具	1台		说明书	1本
	开孔模板	1张		辅助尖锅架	1个
	卡箍	1个		辅助小锅架	1个
	适配器	1个		炉脚	4个

- 注：1. 使用G1/2螺纹连接地区，不再配送卡箍。
2. 部分机型选配辅助尖锅架和辅助小锅架。
3. 部分机型不推荐作台式灶使用，且不配送炉脚。
4. 适配器仅在使用市电产品上配置。

保修须知

1. 凡购买美的厨房电器制造有限公司产品的用户，如因产品质量问题发生故障，可凭有效购机证明到特约维修网点进行免费维修。整机包修三年（人工煤气保修一年），台式燃气灶不包安装、不提供免费移机服务。
2. 下述情况，不属于产品“三包”维修范围，但本公司仍为您提供收费服务。

下列情况不属“三包”范围，特约服务网点可实行收费修理：

- （一）消费者因搬运、使用、维护、保管不当造成损坏的；
- （二）非我公司指定的维修点安装、维修造成损坏的（包括消费者自行安装或拆卸修理的）；
- （三）无有效发票或购买证明的，且无法证明属于包修期内的；
- （四）发票与实物不符或涂改的；
- （五）因不可抗拒的自然灾害造成损坏的；
- （六）超过包修期的；
- （七）使用环境（如电压、湿度、温度、通风条件等）不合产品说明书的表述，造成损坏的。

产品执行标准:GB 16410-2007

地址：佛山市顺德区北滘镇永安路6号

邮编：528311 服务热线：4008899315

网址：<http://www.midea.com.cn>



广东美的厨房电器制造有限公司

产品安装服务卡(客户联)

服务单位名称(盖章):

电话:

安装单编号:

顾客姓名		家庭地址				邮编	
联系电话1		产品名称		购买日期		购买商场	
联系电话2		产品型号		机身条码		发票号	

- ◆服务时效 □24小时 □48小时
- ◆是否用肥皂液检测各连接处气密性 □是 □否
- ◆是否讲解普通熄保灶具点火操作要领: 点着火后,需持续按压旋钮3-5秒 □是 □否
- ◆是否告知长期停用或首次使用灶具,需多次点火排除管道中空气 □是 □否
- ◆是否告知定期清理火盖,热电偶,点火针以免影响灶具正常使用 □是 □否
- ◆是否每个灶眼都检测过点火与火力调节功能 □是 □否
- ◆是否告知橱柜需要开通气孔 □是 □否
- ◆是否告知调节风门的位置及作用 □是 □否
- ◆是否演示了更换电池的方法 □是 □否
- ◆是否告知液化气产品不能使用高压阀门 □是 □否
- ◆是否收费 □是 □否
- 收费项目: ◆ _____ ◆ _____ ◆ _____
- 金额合计: _____元

说明: 1、本单所有项目不得空缺,其中:所有带□的选择均由顾客填写(打√)。
 2、如使用安装单位的安装配件,均由安装单位免费保修一年,且必须在“是否收费”与“收费项目”中列出,否则由此造成的损失本公司和安装单位不负任何责任。
 3、请在产品使用前详细阅读使用说明书。
 4、美的24小时服务热线: 4008899315

安装员签名:

顾客签名:

日期:

年 月 日

温馨提示

- 产品安装时,请按本说明书“安装位置要求”在橱柜上开总面积不小于100cm²的通风孔。
- 本产品为低压燃气具,请使用符合国家标准家用调压阀,严禁使用中压及高压阀,避免发生事故。
- 点火时请用力将旋钮按压到底再向左旋转90度至点火位置,着火后请持续按压旋钮3-5秒再松手(持续按压是因为熄火保护系统需预热)。
- 首次使用请尝试多次点火,以排空管道中空气。
- 点火声音微弱时,请及时更换电池,建议您使用大容量碱性电池,以延长使用时间。



广东美的厨房电器制造有限公司

机身条码粘贴处

产品安装服务卡(结算联)

服务单位名称 (盖章) :

电话:

安装单编码:

顾客姓名	家庭地址	邮 编
联系电话1	产品名称	购买日期
联系电话2	产品型号	机身条码
		发票号

- ◆ 服务时效 24小时 48小时
- ◆ 是否用肥皂液检测各连接处气密性 是 否
- ◆ 是否讲解普通熄火灶具点火操作要领: 点着火后,需持续按压旋钮3-5秒 是 否
- ◆ 是否告知长期停用或首次使用灶具,需多次点火排除管道中空气 是 否
- ◆ 是否告知定期清理火盖,热电偶,点火针以免影响灶具正常使用 是 否
- ◆ 是否每个灶眼都检测过点火与火力调节功能 是 否
- ◆ 是否告知橱柜需要开通气孔 是 否
- ◆ 是否告知调节风门的位置及作用 是 否
- ◆ 是否演示了更换电池的方法 是 否
- ◆ 是否告知液化气产品不能使用高压阀门 是 否
- ◆ 是否收费 是 否

收费项目: ◆ _____ ◆ _____ ◆ _____

金额合计: _____ 元

说明: 1、 本单所有项目不得空缺, 其中: 所有带□的选择均由顾客填写(打√)。
 2、 如使用安装单位的安装配件, 均由安装单位免费保修一年, 且必须在“是否收费”与“收费项目”中列出, 否则由此造成的损失本公司和安装单位不负任何责任。

安装员签名:

顾客签名:

日期: _____ 年 _____ 月 _____ 日

广东美的厨房电器制造有限公司

地址：佛山市顺德区北滘镇永安路6号 | 邮编：528311

网址：www.midea.com