

注：此外观图片以F60-21WB1(E)(遥控)为例，仅供参考

美的电热水器使用说明书

本说明书适用以下型号：

FXX-15WA1系列

FXX-15GA8(HI)系列

FXX-15WB5(Y)系列

FXX-21W8(B)(数显)系列

FXX-21W8(BE)(数显)系列

FXX-21WB1(数显)系列

FXX-21WB1(遥控)系列

FXX-21W6(B)(遥控)系列

FXX-21W1(BE)(线控)系列

FXX-21WB1(E)(遥控)系列

FXX-21WJ1(S)系列

FXX-21WK4B(S)系列

FXX-15WK4A(S)系列

FXX-30W3(B)(遥控)系列

FXX-30W3(B)(数显)系列

FXX-30W5(HP)(遥控)系列

FXX-30W6(HG)(遥控)系列

FXX-30W7(HD)(遥控)系列

FXX-30WB4A(ES)系列

FXX-30WD4A(HEY)系列

FXX-21WZ6(S)

FXX-30WZ8(HEY)

感谢你购买美的热水器，在使用前先请详细阅读此说明书，阅后请小心收藏，以备日后查阅。



目录

结构图示	(2)
安装说明	(9)
安装与操作注意事项	(11)
使用说明	(13)
清洗保养	(40)
故障及其处理方法	(41)
装箱清单	(42)
售后服务	(42)
保修须知	(43)
安装服务卡	(44)

▶ 结构图示

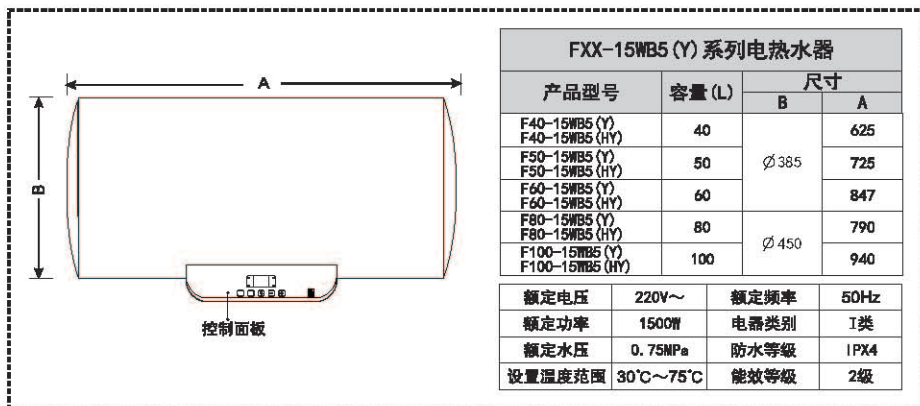
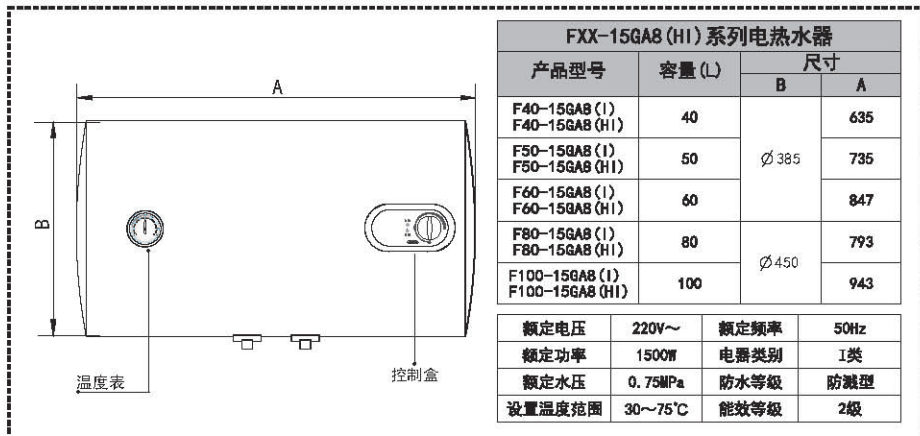
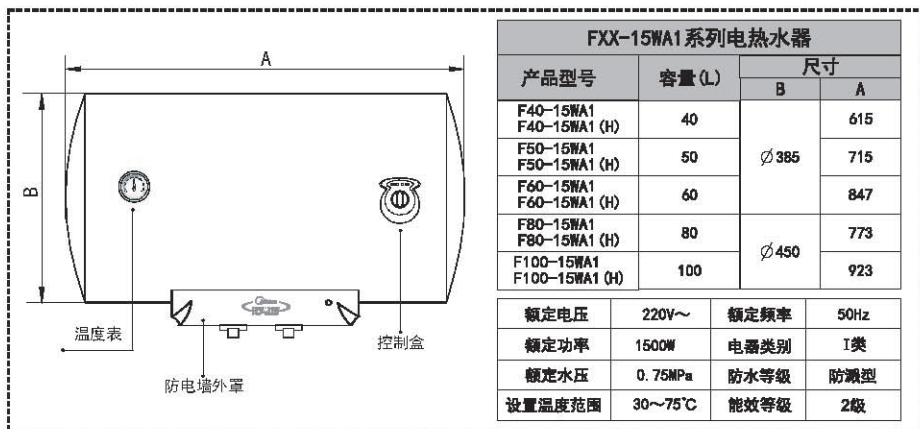

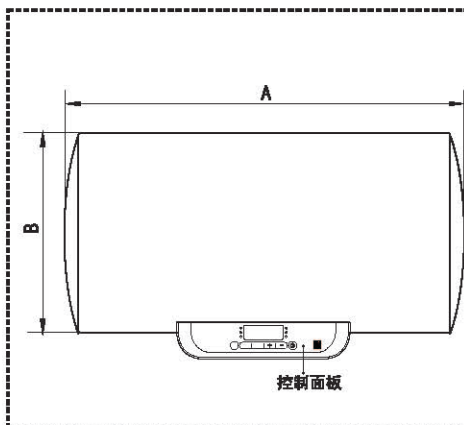

FXX-21WB1 (数字)系列电热水器			
产品型号	容量(L)	尺寸	
		B	A
F40-21WB1 (数字) F40-21WB1 (H) (数字)	40	∅ 385	625
F50-21WB1 (数字) F50-21WB1 (H) (数字)	50		725
F60-21WB1 (数字) F60-21WB1 (H) (数字)	60		847
F80-21WB1 (数字) F80-21WB1 (H) (数字)	80	∅ 450	790
F100-21WB1 (数字) F100-21WB1 (H) (数字)	100		940
额定电压	220V~	额定频率	50Hz
额定功率	2100W	电器类别	I类
额定水压	0.75MPa	防水等级	IPX4
设置温度范围	30℃~75℃	能效等级	2级

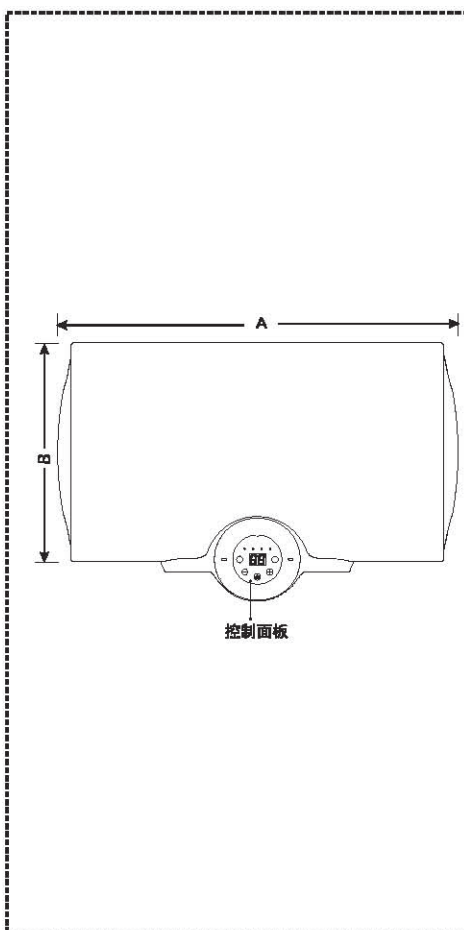

FXX-21WB (B) (数字)系列电热水器			
产品型号	容量(L)	尺寸	
		B	A
F40-21WB (B) (数字) F40-21WB (HB) (数字)	40	∅ 385	625
F50-21WB (B) (数字) F50-21WB (HB) (数字)	50		725
F60-21WB (B) (数字) F60-21WB (HB) (数字)	60		840
F80-21WB (B) (数字) F80-21WB (HB) (数字)	80	∅ 450	820
F100-21WB (B) (数字) F100-21WB (HB) (数字)	100		940
额定电压	220V~	额定频率	50Hz
额定功率	2100W	电器类别	I类
额定水压	0.75MPa	防水等级	IPX4
设置温度范围	30℃~75℃	能效等级	2级

FXX-21WB (BE) (数字)系列电热水器			
产品型号	容量(L)	尺寸	
		B	A
F40-21WB (BE) (数字) F40-21WB (HBE) (数字)	40	∅ 400	625
F50-21WB (BE) (数字) F50-21WB (HBE) (数字)	50		725
F60-21WB (BE) (数字) F60-21WB (HBE) (数字)	60		840
F80-21WB (BE) (数字) F80-21WB (HBE) (数字)	80	∅ 470	820
F100-21WB (BE) (数字) F100-21WB (HBE) (数字)	100		940
额定电压	220V~	额定频率	50Hz
额定功率	2100W	电器类别	I类
额定水压	0.75MPa	防水等级	IPX4
设置温度范围	30℃~75℃	能效等级	1级

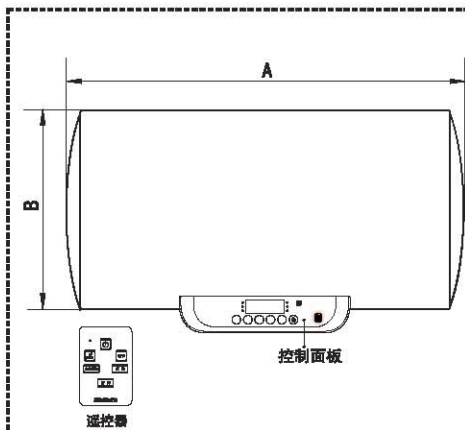

FXX-21WB1 (遥控)系列电热水器

产品型号	容量(L)	尺寸	
		B	A
F40-21WB1 (遥控) F40-21WB1 (H) (遥控)	40	∅385	625
F50-21WB1 (遥控) F50-21WB1 (H) (遥控)	50		725
F60-21WB1 (遥控) F60-21WB1 (H) (遥控)	60		840
F80-21WB1 (遥控) F80-21WB1 (H) (遥控)	80	∅450	790
F100-21WB1 (遥控) F100-21WB1 (H) (遥控)	100		940

额定电压	220V~	额定频率	50Hz
额定功率	2100W	电器类别	I类
额定水压	0.75MPa	防水等级	IPX4
设置温度范围	30°C~75°C	能效等级	2级

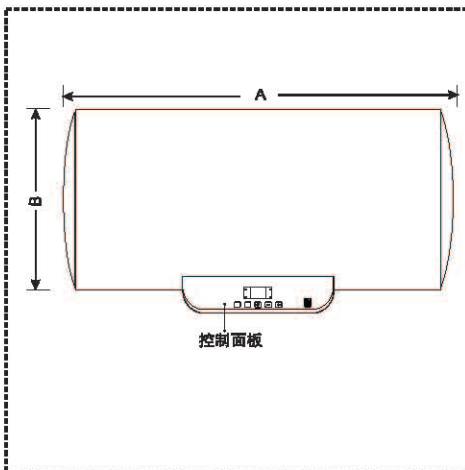

FXX-21W6 (B) (遥控)/21WZ6 (S)系列电热水器

产品型号	容量(L)	尺寸	
		B	A
F40-21W6 (B) (遥控) F40-21W6 (HB) (遥控) F40-21WZ6 (S)	40	∅385	625
F50-21W6 (B) (遥控) F50-21W6 (HB) (遥控) F50-21WZ6 (S)	50		713
F60-21W6 (B) (遥控) F60-21W6 (HB) (遥控) F60-21WZ6 (S)	60		838
F80-21W6 (B) (遥控) F80-21W6 (HB) (遥控) F80-21WZ6 (S)	80	∅450	792
F100-21W6 (B) (遥控) F100-21W6 (HB) (遥控) F100-21WZ6 (S)	100		940

额定电压	220V~	额定频率	50Hz
额定功率	2100W	电器类别	I类
额定水压	0.75MPa	防水等级	IPX4
设置温度范围	30°C~75°C	能效等级	2级

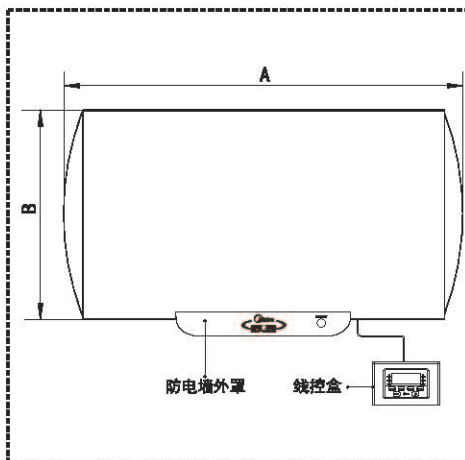

FXX-21W1 (BE) (线控)系列电热水器

产品型号	容量(L)	尺寸	
		B	A
F40-21W1 (BE) (线控) F40-21W1 (HBE) (线控)	40	∅400	615
F50-21W1 (BE) (线控) F50-21W1 (HBE) (线控)	50		715
F60-21W1 (BE) (线控) F60-21W1 (HBE) (线控)	60		847
F80-21W1 (BE) (线控) F80-21W1 (HBE) (线控)	80	∅470	773
F100-21W1 (BE) (线控) F100-21W1 (HBE) (线控)	100		923

额定电压	220V~	额定频率	50Hz
额定功率	2100W	电器类别	I类
额定水压	0.75MPa	防水等级	防溅型
设置温度范围	30~75°C	能效等级	1级

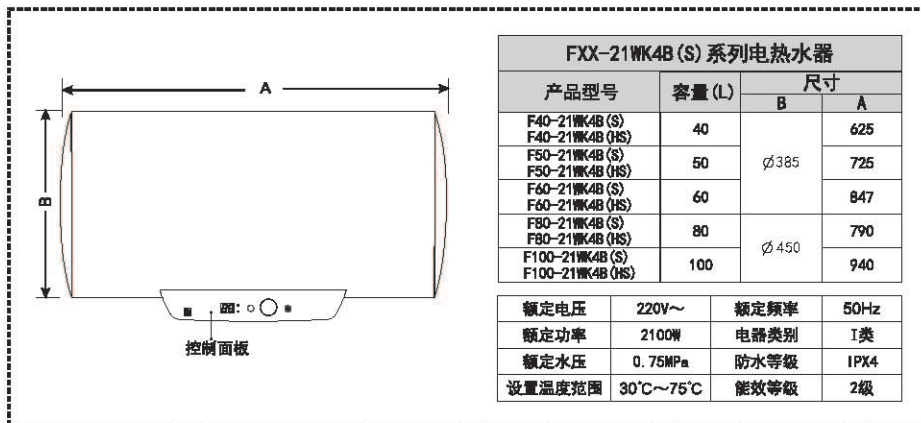
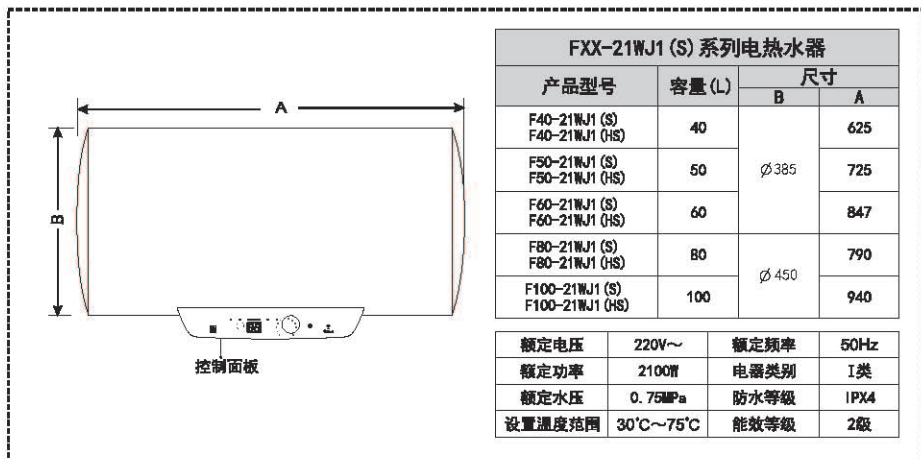
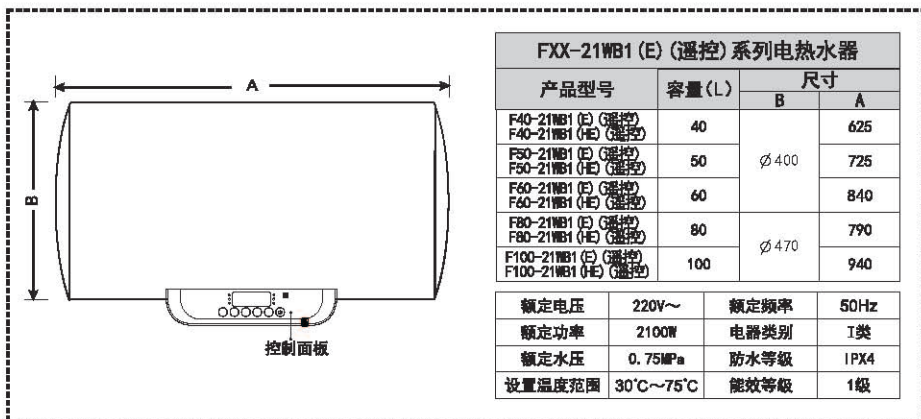

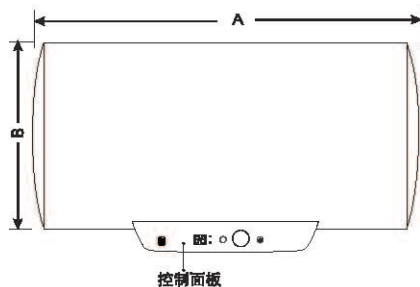

FXX-15WK4A (S) 系列电热水器

产品型号	容量(L)	尺寸	
		B	A
F40-15WK4A (S) F40-15WK4A (HS)	40	∅385	625
F50-15WK4A (S) F50-15WK4A (HS)	50		725
F60-15WK4A (S) F60-15WK4A (HS)	60		847
F80-15WK4A (S) F80-15WK4A (HS)	80	∅450	790
F100-15WK4A (S) F100-15WK4A (HS)	100		940

额定电压	220V~	额定频率	50Hz
额定功率	1500W	电器类别	I类
额定水压	0.75MPa	防水等级	IPX4
设置温度范围	30℃~75℃	能效等级	2级

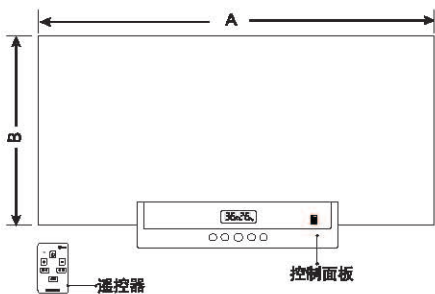

FXX-30W3 (B) (遥控) 系列电热水器

产品型号	容量(L)	尺寸	
		B	A
F40-30W3 (B) (遥控) F40-30W3 (HB) (遥控)	40	∅400	645
F50-30W3 (B) (遥控) F50-30W3 (HB) (遥控)	50		735
F60-30W3 (B) (遥控) F60-30W3 (HB) (遥控)	60		845
F80-30W3 (B) (遥控) F80-30W3 (HB) (遥控)	80	∅470	835
F100-30W3 (B) (遥控) F100-30W3 (HB) (遥控)	100		980

额定电压	220V~	额定频率	50Hz
额定功率	3000W	电器类别	I类
额定水压	0.75MPa	防水等级	IPX4
设置温度范围	45℃~75℃	能效等级	1级

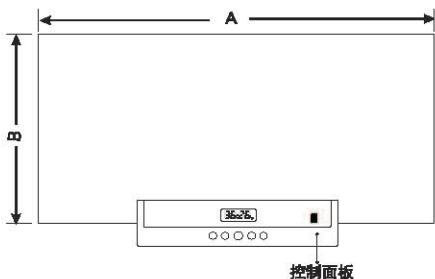

FXX-30W3 (B) (数显) 系列电热水器

产品型号	容量(L)	尺寸	
		B	A
F40-30W3 (B) (数显) F40-30W3 (HB) (数显)	40	∅400	645
F50-30W3 (B) (数显) F50-30W3 (HB) (数显)	50		735
F60-30W3 (B) (数显) F60-30W3 (HB) (数显)	60		845
F80-30W3 (B) (数显) F80-30W3 (HB) (数显)	80	∅470	835
F100-30W3 (B) (数显) F100-30W3 (HB) (数显)	100		980

额定电压	220V~	额定频率	50Hz
额定功率	3000W	电器类别	I类
额定水压	0.75MPa	防水等级	IPX4
设置温度范围	45℃~75℃	能效等级	1级

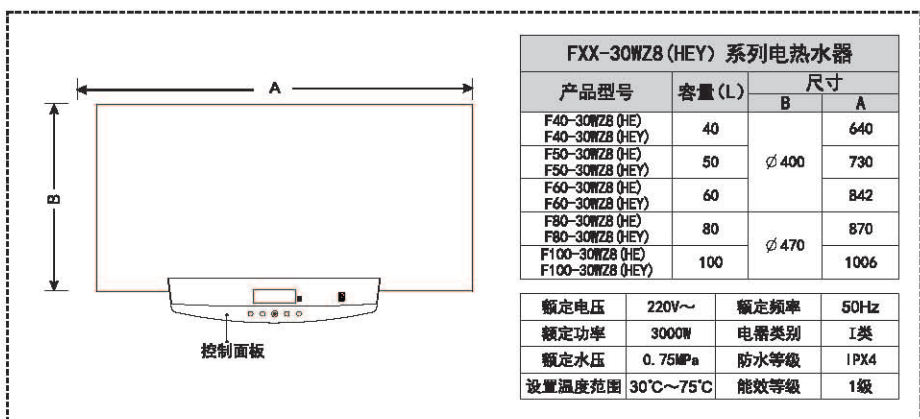
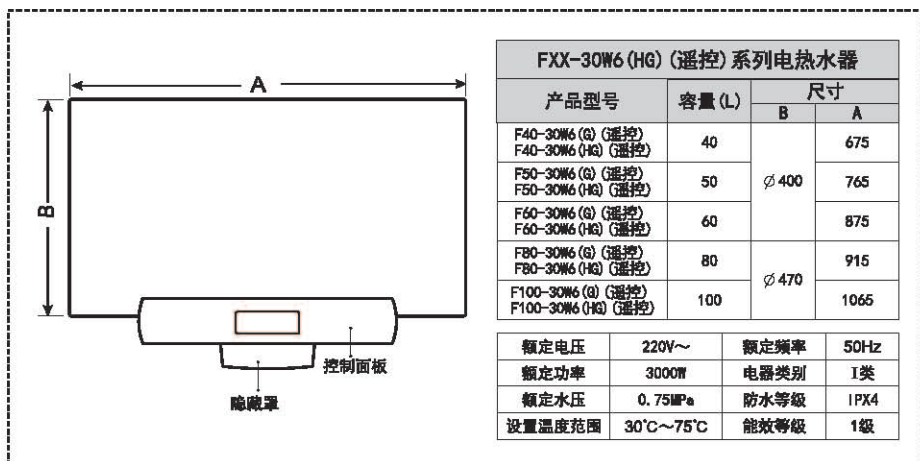
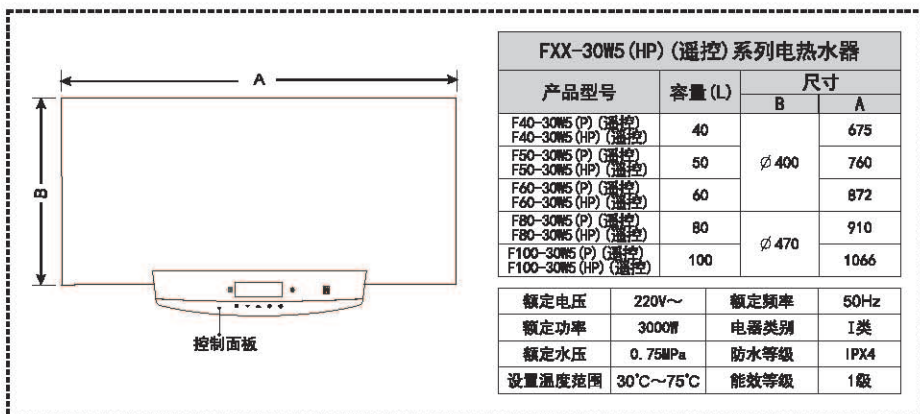

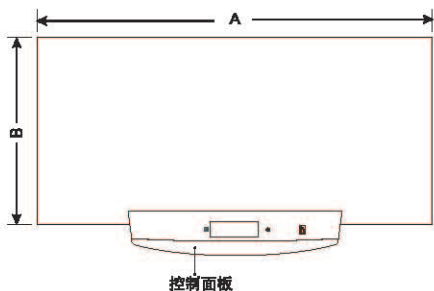

控制面板

FXX-30W7 (HD)(遥控)/30WD4A (HEY)系列电热水器

产品型号	容量 (L)	尺寸	
		B	A
F40-30W7 (D) (遥控) F40-30W7 (HD) (遥控) F40-30WD4A (EY) F40-30WD4A (HEY)	40	∅ 400	685
F50-30W7 (D) (遥控) F50-30W7 (HD) (遥控) F50-30WD4A (EY) F50-30WD4A (HEY)	50		770
F60-30W7 (D) (遥控) F60-30W7 (HD) (遥控) F60-30WD4A (EY) F60-30WD4A (HEY)	60		882
F80-30W7 (D) (遥控) F80-30W7 (HD) (遥控) F80-30WD4A (EY) F80-30WD4A (HEY)	80	∅ 470	920
F100-30W7 (D) (遥控) F100-30W7 (HD) (遥控) F100-30WD4A (EY) F100-30WD4A (HEY)	100		1076

额定电压	220V~	额定频率	50Hz
额定功率	3000W	电器类别	I类
额定水压	0.75MPa	防水等级	IPX4
设置温度范围	30°C~75°C	能效等级	1级

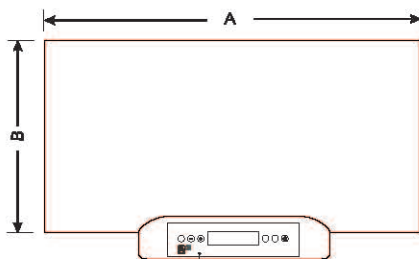

控制面板

FXX-30WB4A (ES) 系列电热水器

产品型号	容量 (L)	尺寸	
		B	A
F40-30WB4A (ES) F40-30WB4A (HES)	40	∅ 400	640
F50-30WB4A (ES) F50-30WB4A (HES)	50		730
F60-30WB4A (ES) F60-30WB4A (HES)	60		842
F80-30WB4A (ES) F80-30WB4A (HES)	80	∅ 470	860
F100-30WB4A (ES) F100-30WB4A (HES)	100		976

额定电压	220V~	额定频率	50Hz
额定功率	3000W	电器类别	I类
额定水压	0.75MPa	防水等级	IPX4
设置温度范围	30°C~75°C	能效等级	1级

▶ 安装说明

安装注意事项：

1. 请务必使用本公司所配置的附件来安装本电热水器。在确定膨胀螺栓牢固可靠后，才能挂上本电热水器，否则电热水器可能从墙上落下，损害电热水器，并造成严重的伤害事故。
2. 在确定电热水器安装位置时，应保证电热水器右侧有不小于400mm的空间，以便在需要时能对电热水器进行维修。
3. 本电热水器应安装在室内，环境温度0°C以上的地方。
4. 本电热水器必须使用单独的电源插座，禁止使用移动插座。

■ 选好适合的位置后，确定2个带钩膨胀螺栓（随机附送）安装孔的位置。需使用与膨胀螺栓相匹配尺寸的冲击钻头，打两个相应深度的孔，再插入螺栓，拧紧螺栓使螺栓牢固地固定在墙壁上。



容量(L)	40	50	60	80	100
孔距(mm)	210	310	422	297	447

■ 在距挂热水器的膨胀螺栓右侧约15厘米的墙壁上钻一个直径约7mm，深60mm的孔；将机身附带的膨胀螺栓的螺母和弹簧垫圈取下，将机身上的连接线上的O型圈套到螺栓上，再把弹簧垫圈及螺母依次安装到螺栓上，插入墙壁上的孔内，拧紧螺母可靠固定。（带“1”系列产品不需要安装此螺钉）。

■ 本电热水器应用的电源插座位置建议在电热水器的右上方。电源插座的离地安装高度不低于1.8米，并且不能在儿童可能触及到的地方。

■ 使用插座前要检查火线和零线的相位正确，地线接地可靠。为了减少管路热量损失，电热水器的安装位置应与用水点尽量靠近。

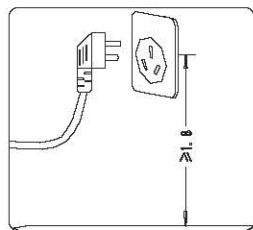

安装电热水器需用的电线及插座：

系列	FXX-21WB1(数显)	FXX-21WB1(遥控)	FXX-30W7(D)(遥控)	FXX-30W3(B)(数显)
	FXX-30W3(B)(遥控)	FXX-21W6(B)(遥控)	FXX-30W6(HG)(遥控)	FXX-21W8(B)(数显)
	FXX-21W8(BE)(数显)	FXX-21W1(BE)(线控)	FXX-30W5(HP)(遥控)	FXX-21WB1(E)(遥控)
	FXX-30WB4A(ES)	FXX-30WD4A(HEY)	FXX-21WK4A(S)	FXX-21WK4B(S)
	FXX-21WJ1(S)	FXX-21WZ6(S)	FXX-30WZ8(HEY)	
电压	AC 250V			
电流	16A			

系列	FXX-15WA1	FXX-15GA8(HI)	FXX-15WK4A(S)	FXX-15WB5(Y)
电压	AC 250V			
电流	10A			

把随机附带的单向安全阀安装在主机冷水进口上, 注意保持单向安全阀泄压口朝下, 以保证水能从泄压孔中顺利流出, 连接到单向安全阀的泄水软管要连续向下倾斜安装在无霜的环境中, 并且必须保持与大气相同, 切勿堵塞。

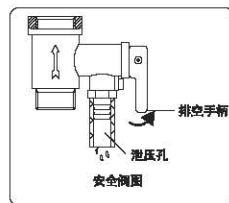

特别注意:

1. 安全阀要定期拉动手柄, 去掉碳酸钙沉积物, 并检查安全阀有无堵塞。
2. 一旦用户发现安全阀异常漏水, 请将手柄打开, 放一会水, 将密封处杂质冲洗掉, 然后看看情况是否有所改善, 如未有改善, 请通知我司维修人员上门服务! 注意烫伤。

所有的管路安装好后, 打开冷水进水阀门和热水出水阀门, 开始往电热水器内注水, 待出水口正常出水时, 表明电热水器内水已注满, 再关闭出水阀, 检查所有管路的连接处是否有漏水, 如有漏水应修好后重新注水检查。

为防止意外情况的发生, 必须由本公司认可的专业人员安装本电热水器, 安装本公司所提供的附件, 不得自己更换或替代, 如果管件损坏, 必须通知我公司售后维修部进行维修, 使用我公司提供的附件更换, 如不遵守以上事项造成意外情况的发生, 我公司不负责由此所造成的直接或间接损失。

排空

断开电源, 关闭进水阀, 打开出水口, 把安全阀上的手柄向上提起, 即可将电热水器内的水从泄压孔排空。排空后, 请将排空手柄恢复原位。

排污方法

取下排污口盖, 再把排污口螺母拧下即可, 排空时排出的水温度可能较高, 谨防对你的身体造成烫伤。排空后, 再按原样装好排污口螺母及排污口盖。长时间不使用或清洗内胆、移机时建议排空内胆中的水。

特别注意:

1. 内胆在注满水之前, 切勿接通电源, 以免对机器造成故障。
2. 电热水器中的水不宜直接饮用。
3. 断电后开启产品请重新设置时钟及预设模式。

▶ 安装与操作注意事项

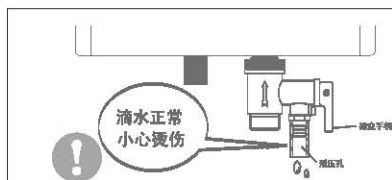

单向安全阀泄压孔可能会有水珠滴下，此属正常现象，若是大量漏水，请及时找专业人员维修。单向安全阀泄压口出水的温度可能较高，人体不要接触，以免烫伤。

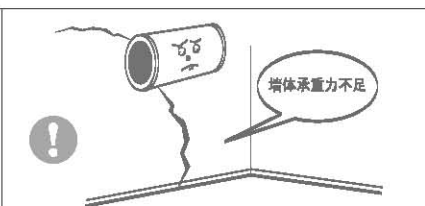

安装电热水器的墙壁应能承受电热水器注满水后总重量的四倍以上，且不发生变形和裂纹，如不能承受则应采取其他加强措施。

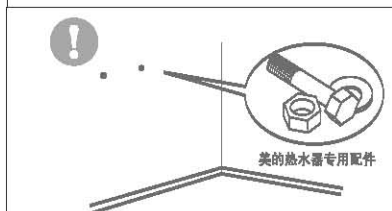

请务必使用本公司所配置的附件来安装本电热水器，在确定膨胀螺栓牢固可靠后，才能挂上本电热水器，否则电热水器可能从墙上落下，损害电热水器，并造成严重的伤害事故。

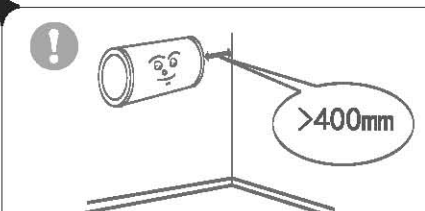

在确定电热水器安装位置时，应保证电热水器右侧有不小于400mm的空间，以便在需要时能对电热水器进行维修。

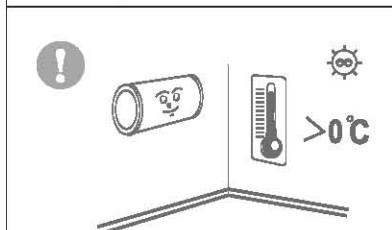

本电热水器应安装在室内，环境温度 0°C 以上的地方。

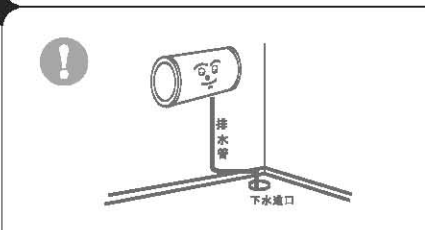

若连接排水管，应将排水管接于下水道口处，以免将室内脏污。

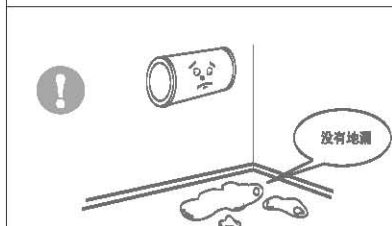

不要安装于无法排水的地方。



由于电热水器内部水温很高，初始用水时，先不要将出水直接洒向人体，应先调好水温以免烫伤。

警告



本电热水器必须由经本公司认可的专业安装人员进行安装。

警告

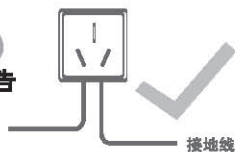

安装本电热水器前必须检测和确认接地极应接地可靠，并不能带电，否则请不要安装和使用。

警告

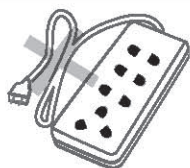

禁止使用移动插座。

警告

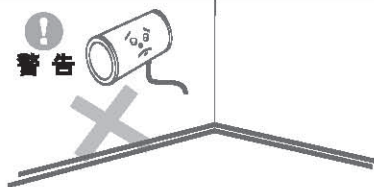

非正常的安装和使用本电热水器，有可能导致严重的人身伤害和财产损失。

警告



电热水器流出的热水有可能造成严重烫伤，请务必将热水与冷水混合后再进行洗浴或洗澡。

警告

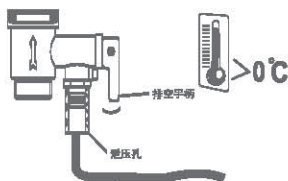

连接到单向安全阀泄压孔上的泄水软管应保持向下倾斜安装在无霜的环境中。

警告

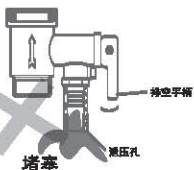

本电热水器配有泄压安全阀，为了使用安全，不可私自改动其安装位置，严禁堵塞其泄压口。

警告

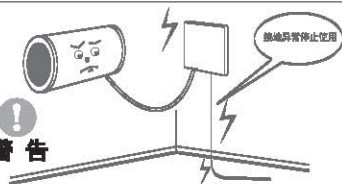

一旦发生器具以外的接地系统异常情况时，应立即停止使用热水器，并断开与供电电路的一切连接，与我们的维修人员联系处理。

▶ 使用说明

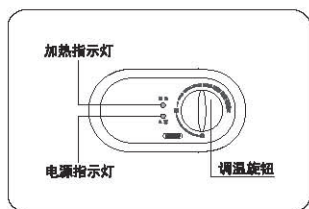

适用以下产品系列：
FXX-15GA8 (H1)

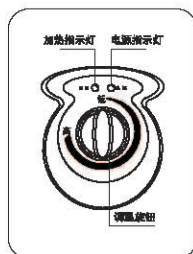

适用以下产品系列：
FXX-15WA1

- 插好电源并通电后，主机上绿色指示灯亮，表示热水器已通电但不处于加热状态，顺时针扭转调温旋钮，温控器所指温度高于内胆水温时，红色指示灯亮表示开始加热；当内胆水温到达温控器设定温度时，红色指示灯熄灭，表示停止加热。

1. 显示屏按键操作使用



A. 开/关键：

接上电源，显示屏全亮2秒，进入待机状态，按一下开/关键，则开机，进入工作状态，显示设置温度（左）和实际温度（右）。

B. “+”、“-”键：

开机状态下，直接按此键，则可进行温度的调节。

B.1：按“+”、“-”键进入温度设置状态，设置温度闪烁显示，每按“+”、“-”键一次，设置温度以“5”为单位在30~75度之间循环变化。长按此“+”、“-”键为快速改变，设置完毕后，5秒钟内无操作时则自动默认此为设置结果，系统进入相应工作状态，设置温度停止闪烁。

B.2：与“时钟”设置键配合使用，用以调节时间。

C. “模式”键：

按此键则可以进行整胆、半胆、e+增容的选择，相对应的指示灯点亮，半胆为800W，整胆为2100W，e+增容为2100W。

D. “预约”键：

按此键则预约洗浴指示灯点亮，同时显示屏对应设置时间闪烁。按“+、-”键，进行调节预约时间，以“1”为单位在1~24小时之间循环变化。

预约说明：

1) 预约洗浴时间，是热水器根据内胆容积、功率及温差等，自动计算提前加热时间，保证预约时间到时加热到设定温度。

2) 设置时间闪烁5秒后自动确认，进入预约洗浴模式，再次按下“预约”键，则退出预约模式。

3) 本预约为倒计时预约，预约时间默认为08小时后使用。

4) 预约时间到时，由于其它原因（用户提前大量使用热水等），实际温度仍未达到设定温度则延时半小时加热，然后关机；预约时间结束后，延时半小时进行加热/保温状态，半小时后关机。

5) 本预约为单次预约。

E “时钟”键：

按时钟键，进入时钟调节状态。首先小时位闪烁，此时按“+”“-”键，可调节小时位；同理再按“时钟”设置键，进入分钟位的调节，然后再按“+”，“-”键，进行分钟位的调节。

2. 其它功能的说明

1) 加热与保温：

刚开机或重新调整设定温度后，热水器直接加热到设定温度。当热水器到达设定温度，则停止加热，进入保温状态。之后如果水温下降一定温度时，则重新加热，如此循环。

2) e+增容：

开启e+增容模式，可增加洗浴热水量，e+增容默认只能在整胆加热模式下实现功率为2100W。

3) 省电模式：

保温状态下，无任何按按键动作时3分钟后机器自动进入休眠状态，显示屏只显示“实际温度值”。相应工作指示灯及设定温度均不显示。在休眠期间，按任一键，则显示返回到休眠前的显示内容。在预约模式下，机器无休眠功能。

4) 记忆功能：

机器具有记忆功能，断电重新通电后，可自动返回到断电前的工作状态。

5) 记忆清除功能：

同时按住“预约”和“开/关”键2秒钟显示屏全亮，2秒后进入关机状态，此时按下“开/关”键，则恢复到出厂状态。

6) 水量提示功能：

当内胆平均温度小于等于40℃时，热水量指示灯闪烁；当内胆温度平均值大于等于42℃时，指示灯停止闪烁。

1. 显示屏按键操作使用

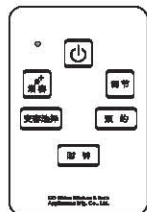
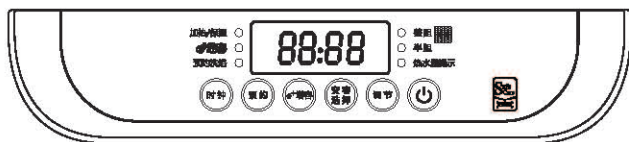

遥控器

A. 开/关键：

接上电源，显示屏全亮2秒，进入待机状态，按一下开/关键，则开机，进入工作状态，显示设置温度（左）和实际温度（右）。

B. “调节”键：

开机状态下，直接按此键，则可进行温度的调节。

B.1：按“调节”键进入温度设置状态，设置温度闪烁显示，每按“调节”键一次，设置温度以“5”为单位在30~75度之间循环变化，长按此“调节”键为快速改变，设置完毕后，5秒钟内无操作时则自动默认此为设置结果，系统进入相应工作状态，设置温度停止闪烁。

B.2：与“时钟”设置键配合使用，用以调节时间。

C. “e+增容”键：

按此键则可以开启和关闭增容功能，增容指示灯亮。增容默认功率为最大功率，温度设置75度。

D. “变容”键：

按此键则可以进行整胆、半胆选择，相对应的指示灯点亮。

E. “预约”键：

按此键则预约洗浴指示灯点亮，同时显示屏对应设置时间闪烁。按“调节”键，进行调节预约时间。以“1”为单位在1~24小时之间循环变化。

预约说明：

1) 预约洗浴时间，是指热水器进入根据内胆容积、功率及温差等，自动计算提前加热时间，保证预约时间到时加热到设定温度。

2) 设置时间闪烁5秒后自动确认，进入预约洗浴模式。再次按下“预约”键，则退出预约模式。

3) 本预约为倒计时预约，预约时间默认为08小时后使用。

4) 预约时间到时，由于其它原因（用户提前大量使用热水等），实际温度仍未达到设定温度则延时半小时加热，然后关机；预约时间结束后，延时半小时进行加热/保温状态，半小时后关机。

5) 本预约为单次预约。

F. “时钟”键：

直接按此键，进入调节时间。首先小时位闪烁，此时按“调节”键，可调节小时位；同理再按“时钟”设置键，进入分钟位的调节，然后再按“调节”键，进行分钟位的调节。

2. 其它功能的说明

1) 加热与保温：

刚开机或重新调整设定温度后，热水器直接加热到设定温度。当热水器到达设定温度，则停止加热，进入保温状态。之后如果水温下降一定温度时，则重新加热，如此循环。

2) e+增容：

开启e+增容模式，可增加洗浴热水量，e+增容默认只能在整胆加热模式下实现功率为2100W。

3) 省电模式：

保温状态下，无任何按按键动作时3分钟后机器自动进入休眠状态，显示屏只显示“实际温度值”。相应工作指示灯及设定温度均不显示。在休眠期间，按任一键，则显示返回到休眠前的显示内容。在预约模式下，机器无休眠功能。

4) 记忆功能：

机器具有记忆功能，断电重新通电后可自动返回到断电前的工作状态。

5) 记忆清除功能：

同时按住“预约”和“开/关”键2秒钟显示屏全亮，2秒后进入关机状态，此时按下“开/关”键，则恢复到出厂状态。

6) 水量提示功能：

当内胆平均温度小于等于40℃时，热水量指示灯闪烁；当内胆温度平均值大于等于42℃时，指示灯停止闪烁。

▶ 使用说明FXX-21W6(B) (遥控)/15WB5(Y)/21WZ6(S) 系列产品

1. 显示屏按键操作使用

FXX-21W6(B) (遥控) /15WB5(Y) 系列

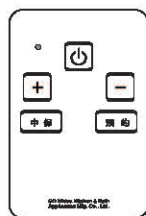

遥控器

FXX-21WZ6(S) 系列

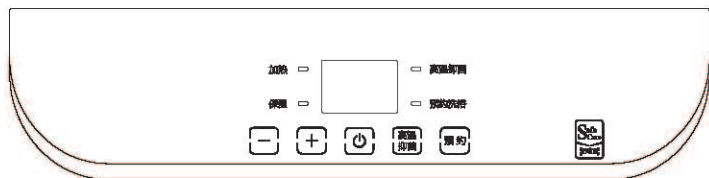

A. 开/关键：

接上电源，显示屏全亮2秒钟，进入待机状态。按一下开/关键，则开机，进入工作状态，显示实际温度。

B. “+”、“-”键：

开机状态下，直接按此键，则可进行温度的调节。按“+”、“-”键进入温度设置状态，设置温度闪烁显示，每按“+”、“-”键一次，设置温度以“5”为单位在30~75度之间循环变化，长按此“+”、“-”键则可快速改变，设置完毕后3秒钟内无操作时则自动默认此为设置结果，系统进入相应工作状态，设置温度停止闪烁。

C. “中保”键：

按此键则进入中温保温模式，可使实际温度保持在45度左右。

D. “高温抑菌”键：

开机状态下，按下“高温抑菌”后，抑菌图标亮，产品进行一次抑菌过程，再次按下“高温抑菌”或者“模式”或者“预约”键，则退出抑菌模式。如果抑菌过程结束，则抑菌图标灭，产品退出抑菌模式。抑菌模式下，其他功能不可用。

E. “预约”键：

按此键则预约洗浴指示灯闪烁，同时显示屏对应设置时间闪烁。按“预约”键或者“+”、“-”进行调节预约时间，以“1”为单位在1~24小时之间循环变化。

预约说明：

1) 预约洗浴时间，是热水器根据内胆容积、功率及温差等，自动计算提前加热时间，保证预约时间到时加热到设定温度。

2) 设置时间闪烁后自动确认，进入预约洗浴模式。再次按下“预约”键，则退出预约模式。

3) 默认预约处显示为08小时以后使用。

4) 预约时间到时，由于其它原因（用户提前大量使用热水等），实际温度仍未达到设定温度则延时半小时加热，然后关机；预约时间结束后，延时半小时进行加热/保温状态，半小时后关机。

5) 本预约为单次预约。

2. 其它功能的说明

1) 加热与保温：

刚开机或重新调整设定温度后，热水器直接加热到设定温度。当热水器到达设定温度，则停止加热，进入保温状态。之后如果水温下降一定温度时，则重新加热，如此循环。

2) 省电模式：

保温状态下，无任何按按键动作时3分钟后机器自动进入休眠状态，显示屏只显示“实际温度值”。相应工作指示灯及设定温度均不显示。在休眠期间，按任一键，则显示返回到休眠前的显示内容。在预约模式下，机器无休眠功能。

3) 记忆清除功能：

同时按住“预约”和“开/关”键2秒钟显示屏全亮，2秒后进入关机状态，此时按下“开/关”键，则恢复到出厂状态。

1. 显示屏按键操作使用

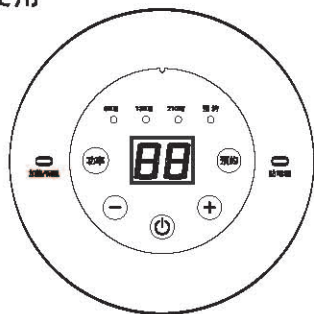

A. 开/关键：

接上电源，显示屏全亮2秒，进入待机状态，按一下开/关键，则开机，进入工作状态。

B. “+”、“-”键：

开机状态下，直接按此键，则可进行温度的调节。按“+”、“-”键进入温度设置状态，设置温度闪烁显示，每按“+”、“-”键一次，设置温度以“5”为单位在30~75度之间循环变化，长按此“+”、“-”键则可快速改变，设置完毕5秒钟内无操作时则自动默认此为设置结果，系统进入相应工作状态，设置温度停止闪烁。

C. “功率”键：

开机状态下，按此键则可进行功率的调节，2100W-800W-1300W-2100W依次循环，同时相对应的指示灯亮。

D. “预约”键：

按此键则预约指示灯闪烁。此时，按“+”或“-”键，则调节预约时间，预约为倒计时预约，单位为小时，以“1”为单位在1~24小时之间循环变化。

预约说明：

1) 预约洗浴时间，是热水器根据内胆容积、功率及温差等，自动计算提前加热时间，保证预约时间到时加热到设定温度。

2) 设置时间闪烁后自动确认，进入预约洗浴模式。再次按下“预约”键，则退出预约模式。

3) 默认预约处显示为08小时以后使用。

4) 预约时间到时，由于其它原因（用户提前大量使用热水等），实际温度仍未达到设定温度则延时加热；预约时间结束后，则进入加热/保温状态。

5) 本预约为单次预约。

2. 其它功能的说明

1) 加热与保温：

刚开机或重新调整设定温度后，热水器直接加热到设定温度。当热水器到达设定温度，则停止加热，进入保温状态。之后如果水温下降一定温度时，则重新加热，如此循环。

2) 省电模式：

保温状态下，无任何按键动作时3分钟后机器自动进入休眠状态，显示屏只显示“实际温度值”。相应工作指示灯及设定温度均不显示。在休眠期间，按任一键，则显示返回到休眠前的显示内容。在预约模式下，机器无休眠功能。

3) 记忆清除功能：

同时按住“预约”和“开/关”键2秒钟显示屏全亮，2秒后进入关机状态，此时按下“开/关”键，则恢复到出厂状态。

1. 显示屏按键操作使用



线控器面板

A. 开关键

此款产品具有记忆功能，通电，显示屏全亮，2秒后系统进入关机状态或上次断电前的状态。相应的指示灯及数码屏点亮。当系统处在关机状态，仅时钟显示；此时按下“开/关”键，则开机；若系统处在开机状态下，按下“开/关”键，则关机。

B. 调节键

开机状态下，直接按此键，进入温度调节状态，数码屏二位数值闪烁，持续按“调节”键，温度值在30℃~75℃范围内进行变化。温度以5个单位进行递增。

C. 中保/夜电键

开机状态下，按此键，可以选择中保或夜电工作模式。同时相对应的模式指示灯点亮。

D. 预约洗浴键

开机非预约状态下，按此键，进入预约模式，同时对应的预约指示灯点亮，数码屏左边二位数值闪烁。当数值闪烁时，按“调节”键调整预约时间的小时位；再次按“预约洗浴”键，数码屏右边的二位数值闪烁，此时按“调节”调整预约分钟位。预约时间以系统时钟为基准，即设定完预约时间后，系统根据温差及容量和功率等，自动计算提前加热时间，满足用户预约时间到时有热水使用。本预约为单次预约。

E. 变容选择键

为满足不同的用户或季节的需要，可以选择半胆或整胆加热方式。开机或预约状态下，按“变容选择”键，选择整胆、半胆加热，此时相对应的整胆或半胆指示灯点亮。

F. 时间设置键

时钟以24小时制，60分钟，秒闪显示并走时。按“时间设置”键，进入时钟调节状态。此时数码屏的左边二位数值闪烁，然后按“调节”键可调节小时位；再次按“时间设置”键，进入分钟位的调节，此时数码屏的右边二位数值闪烁，然后再按“调节”键可调节分钟位。

其它功能的说明

1) 中保、夜电说明：

中保以固定温度加热，不可调节温度；夜电模式以固定时间段内工作，即00:00开始工作，06:00结束工作。

2) 预约时间说明：

用户在预约时间前大量使用热水或其它原因导致预约时间到时，仍未达到设定温度，系统自动延时加热半小时，半小时后自动关机（针对25WB1机型），21W1在预约加热后退出预约模式，进入加热/保温状态。

3) 加热、保温说明：

加热时，“加热/保温”指示灯亮黄色；保温时，“加热/保温”指示灯亮绿色。

4) 省电模式说明：

保温非预约、夜电模式下，3分钟内无任何按键操作，则系统进入休眠状态。此时显示屏显示关键信息；休眠中，按任意键，则显示屏恢复到休眠前的显示状态。

5) 防冻结保护的说明：

在通电机情况下，系统检测到内胆温度小于或等于6℃时，则自动进行加热，大于或等于10℃时，则停止加热。

6) 安全保护说明：

当出现漏电、干烧、超温、传感器故障时，显示屏分别闪烁显示E1、E2、E3、E4，此时系统立即切断电源，各按键均无效；只有故障清除并重新上电，系统恢复正常。

1. 显示屏按键操作使用

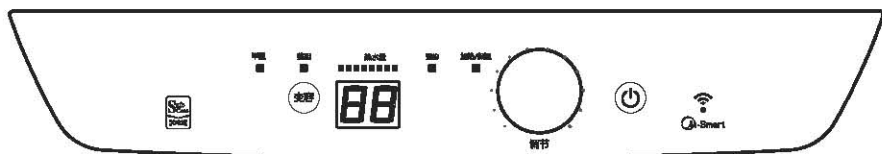

A. 开/关键：

接上电源，显示屏全亮2秒，进入待机状态，按一下开/关键，则开机，进入工作状态，显示实际温度。

B. 旋钮：

开机状态下，通过旋转此旋钮则可进行温度调节，设置温度以“5”为单位在30-75度之间循环变化，设置完毕后5秒钟内无操作时则自动默认为设置结果，系统进入相应工作状态，设置温度停止闪烁。

C. “变容”键：

按此键则可以进行整胆、半胆选择，相对应的指示灯点亮。

2. 其它功能的说明

1) 加热与保温：

刚开机或重新调整设定温度后，热水器直接加热到设定温度。当热水器到达设定温度，则停止加热，进入保温状态。之后如果水温下降一定温度时，则重新加热，如此循环。

2) 省电模式：

保温状态下，无任何按键动作时3分钟后机器自动进入休眠状态，显示屏只显示“实际温度值”。相应工作指示灯及设定温度均不显示。在休眠期间，按任一键，则显示返回到休眠前的显示内容。

3) 记忆功能：

机器具有记忆功能，断电重新通电后，可自动返回到断电前的工作状态。

4) 热水水量提示功能：

在放水或加热过程中，热水水量指示灯会对应进行熄灭或者点亮，通过热水水量指示灯的变化用户可了解当前热水器内部的热水量。

5) 预约提示功能：

手机端开启预约功能，预约指示灯点亮。

1. 显示屏按键操作使用

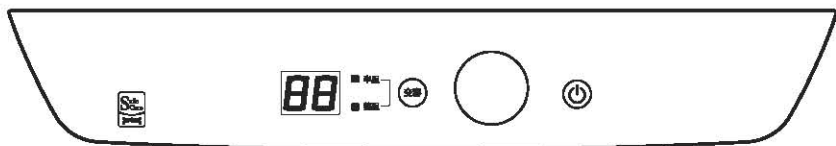

A. 开/关键：

接上电源，显示屏全亮2秒，进入待机状态，按一下开/关键，则开机，进入工作状态，显示实际温度。

B. 旋钮：

开机状态下，通过旋转此旋钮则可进行温度调节，设置温度以“5”为单位在30-75度之间循环变化，设置完毕后5秒钟内无操作时则自动默认为设置结果，系统进入相应工作状态，设置温度停止闪烁。

C. “变容”键：

按此键则可以进行整胆、半胆选择，相对应的指示灯点亮。

2. 其它功能的说明

1) 加热与保温：

刚开机或重新调整设定温度后，热水器直接加热到设定温度。当热水器到达设定温度，则停止加热，进入保温状态。之后如果水温下降一定温度时，则重新加热，如此循环。

2) 省电模式：

保温状态下，无任何按键动作时3分钟后机器自动进入休眠状态，显示屏只显示“实际温度值”。相应工作指示灯及设定温度均不显示。在休眠期间，按任一键，则显示返回到休眠前的显示内容。

3) 记忆功能：

机器具有记忆功能，断电重新通电后，可自动返回到断电前的工作状态。

1. 显示屏按键操作使用

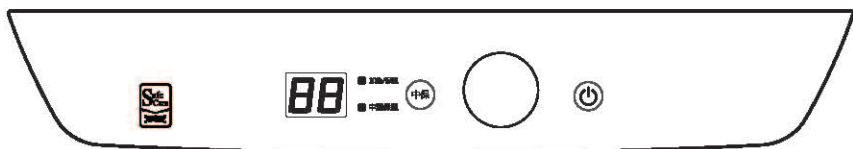

A. 开/关键：

接上电源，显示屏全亮2秒，进入待机状态。按一下开/关键，则开机，进入工作状态，显示实际温度。

B. 旋钮：

开机状态下，通过旋转此旋钮则可进行温度调节，设置温度以“5”为单位在30-75度之间循环变化，设置完毕后5秒钟内无操作时则自动默认为设置结果，系统进入相应工作状态，设置温度停止闪烁。

C. “中保”键：

按此键则进入中温保温模式，可使实际温度保持在45度左右。

2. 其它功能的说明

1) 加热与保温：

刚开机或重新调整设定温度后，热水器直接加热到设定温度。当热水器到达设定温度，则停止加热，进入保温状态。之后如果水温下降一定温度时，则重新加热，如此循环。

2) 省电模式：

保温状态下，无任何按键动作时3分钟后机器自动进入休眠状态，显示屏只显示“实际温度值”。相应工作指示灯及设定温度均不显示。在休眠期间，按任一键，则显示返回到休眠前的显示内容。

3) 记忆功能：

机器具有记忆功能，断电重新通电后，可自动返回到断电前的工作状态。

1. 显示屏按键操作使用

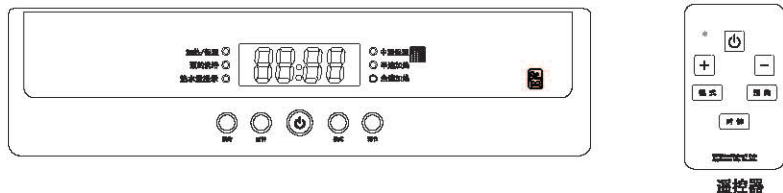

A. 开关机

此款产品具有记忆功能，当断电时重新通电，显示屏全亮，2秒后系统进入关机状态或上次断电前的工作状态，相应的指示灯及温度数值显示。当系统处在关机状态，仅时钟显示；此时按下“开/关”键，则开机；若系统处在开机状态下，按下“开/关”键，则关机。

B. 温度调节

开机状态下，直接按“调节”键，进入温度调节状态，四位数码管中左边二位闪烁，持续按“调节”键，温度值在45~75度范围内进行变化。温度以5个单位进行递增或递减。

C. 时间设置

时钟以24小时制，60分钟，秒闪显示并走时。按“时钟”键，进入时钟调节状态。此时数码管的左边二位闪烁，然后按“调节”键可调节小时位；再次按“时钟”键，进入分钟位的调节，此时数码管的右边二位闪烁，然后再按“调节”键可调节分钟位。

D. 模式选择

开机状态下，按“模式”键，则依次进入：中温保温-半速加热-全速加热-中温保温-...，同时相对应的指示灯点亮。

E. 预约选择

开机状态下，按“预约”键，进入预约模式，同时对应的预约洗浴指示灯点亮。数码屏左边二位数值闪烁，当数值闪烁时，再按此键，可调节预约时间，预约时间24小时制，只预约小时位，预约时间以系统时钟为准，即设定完预约时间后，系统根据容量和温差等，自动计算提前加热时间，满足用户在预约时间到时有热水使用。本预约为单次预约。

2. 其它功能的说明

- 1) 中温保温说明：中保以固定温度加热，不可调节温度。
- 2) 预约时间说明：用户在预约时间前大量使用热水或其它原因导致预约时间到时，仍未达到设定温度，系统自动延时加热半小时，半小时后自动关机。
- 3) 加热、保温说明：加热时，“加热、保温”指示灯亮红色；保温时，“加热、保温”指示灯亮绿色。
- 4) 热水量提示说明：当检测到内胆热水量少时，“热水量提示”指示灯和“四位数码屏”均闪烁，以提示用户尽快洗浴。
- 5) 省电模式说明：保温无预约模式下，3分钟内无任何按键操作，系统进入休眠状态。此时显示屏显示关键信息；休眠中，按任意键，显示屏恢复到休眠前的显示状态。
- 6) 防冻结保护的说明：在通电关机情况下当系统检测到内胆温度小于或等于 6°C 时，自动进行加热，大于或等于 10°C 时，则停止加热。
- 7) 安全保护说明：当出现漏电、干烧、超温、传感器故障时，显示屏分别闪烁显示E1、E2、E3、E4，此时系统立即切断电源，各按键均无效；只有故障清除并重新上电，系统恢复正常。

1. 显示屏按键操作使用



遥控器

A. 开/关键：

接上电源，显示屏全亮2秒，进入待机状态（或断电前工作状态），按一下开/关键，则开机，进入工作状态；再按一次开/关键则关机。

B. “时钟/预约”键：

关机状态下，按“时钟/预约”键“时钟”图标点亮，进入时钟小时位调节，小时位闪烁，此时按“调节+”或者“调节-”键调节数值；再按“时钟/预约”键进入时钟分钟位调节，分钟位闪烁，此时按“调节+”或者“调节-”键调节数值，再按“时钟/预约”键确定时钟。如果5秒内无按键动作将会自动确认时钟。开机状态下，按“时钟/预约”键“预约”图标点亮，进入预约调节，预约小时位闪烁，此时按“调节+”或者“调节-”键调节数值；再按“时钟/预约”键确定预约，进入预约状态，“预约”图标点亮。如果5秒内无按键动作将会自动确认预约。进入预约状态后，按“开关”退出预约状态，“预约”图标熄灭，预约只可以调节小时位。本预约为单次预约。

C. “调节+”键：

用户模式状态下直接按此键可调节加热设置温度，“设置”图标点亮，温度值闪烁，再按此键以5度为单位递增。此键可配合“时钟/预约”键调节时间和预约。

D. “分人洗”键：

开机状态下按此键，可进行分人洗设置。按此键一次系统进入一人洗工作模式，并且点亮一个小人图标；再按此键一次系统进入二人洗工作模式，并且点亮二个小人图标；再按此键一次系统进入三人洗工作模式，并且点亮三个小人图标；再按此键则退出分人洗工作模式。

注：40-60L产品最多只可设置二人洗工作模式，80-100L的产品可设置三人洗工作模式。

E. “调节-”键：

用户模式状态下直接按此键可调节加热设置温度。“设置”图标点亮，温度值闪烁，再按此键以5度为单位递减。此键可配合“时钟/预约”键调节时间和预约。

F. “模式” / “洗浴模式”键：

开机状态下，按“模式”键，系统依次循环进入对应的洗浴模式工作，同时对应的指示灯或图标点亮。工作模式转换时显示温度值可能会变化。

2. 其他功能说明:

1). 加热与保温:

刚开机或重新调整设定温度后, 热水器直接加热到设定温度。当热水器到达设定温度, 则停止加热, 进入保温状态。之后如果水温下降一定温度时, 则重新加热, 如此循环。加热时, “加热”图标点亮; 保温时, “保温”图标点亮。

2). 记忆功能:

机器具有记忆功能, 断电重新通电后, 可自动返回到断电前的工作状态。

3). 自动休眠功能:

保温状态下, 无任何按按键动作时3分钟后机器自动进入休眠状态, 显示屏只显示实际温度值或者时钟。相应工作指示灯及设定温度均不显示。在休眠期间, 按任一键, 则显示返回到休眼前面的显示内容。在预约模式下, 机器无休眠功能。

4). 水量提示功能:

热水水量情况通过指示灯和百分数显示, 反映当前可使用的热水水量, 热水水量最高可显示99%。

5). 防冻结保护:

在通电关机情况下当系统检测到内胆温度小于或等于 6°C 时, 自动进行加热, 大于或等于 10°C 时, 则停止加热。

6). 安全保护:

当出现漏电、干烧、超温、传感器故障时, 显示屏分别闪烁显示E1、E2、E3、E4, 此时系统立即切断电源, 各按键均无效; 只有故障清除并重新上电, 系统恢复正常。

7). 夏季模式:

按“模式”键可选择夏季模式, 此模式适合夏季或气温较高的情况下使用。

8). 冬季模式:

按“模式”键可选择冬季模式, 此模式适合冬季或气温较低的情况下使用。

9). 预约说明:

a. 预约洗浴时间, 是指热水器根据内胆容量、功率及温差等自动计算提前加热时间, 保证预约时间到时加热到设定温度。预约时间以系统时钟为准。

b. 设置时间闪烁几秒无操作后自动确认, 进入预约洗浴模式。再次按下“开关”键, 则退出预约模式。

c. 如预约时间到时, 由于其它原因(用户提前大量使用热水等), 实际温度仍未达到设定温度则延时加热半小时, 然后关机。

1. 显示屏按键操作使用

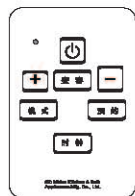

遥控器

A. 开关机

此款产品具有记忆功能，当断电后重新通电，显示屏全亮，2秒后系统进入关机状态或上次断电前的工作状态，相应的指示灯及温度数值显示。当系统处在关机状态，显示实际温度及时钟；此时按下“开/关”键，则开机；若系统处在开机状态下，按下“开/关”键，则关机。

B. 温度调节

用户模式下，直接按“调节+”或“调节-”键，进入温度调节状态，温度值闪烁，持续按“调节+”或“调节-”键，温度值在30~75度范围内进行变化，温度以5个单位进行递增或递减；若5秒内无按键操作，系统则保存温度设置参数，并退出温度设置状态。

C. 模式选择

开机状态下，按“模式”键，则依次进入：e+增容--节能模式--峰谷夜电--用户模式--e+增容.....，同时对应的图标点亮。用户模式不点亮任何模式图标。

D. 时钟/预约设置

关机状态下，按“时钟/预约”键进入时钟小时位调节，小时位闪烁，同时“时钟”图标点亮，此时按“调节+”或者“调节-”键调节数值；再按“时钟/预约”键进入时钟分钟位调节，分钟位闪烁，此时按“调节+”或者“调节-”键调节数值，再按“时钟/预约”键确定时钟。如果5秒内无按键动作将会自动确认时钟。

开机状态下，按“时钟/预约”键进入预约调节，预约小时位闪烁，同时“预约”图标点亮，此时按“调节+”或者“调节-”键调节数值；再按“时钟/预约”键确定预约，进入预约状态。如果5秒内无按键动作将会自动确认预约。进入预约状态后，按“开关”键取消预约，“预约”图标熄灭。本预约为单次预约。（注：预约只可以调节小时位。）

E. 变容选择

开机状态下，按“变容”键，可选择半胆或整胆工作模式，并且相应的图标点亮。

2. 其它功能的说明

1) e+增容模式：

开启e+增容模式,可增加洗浴热水量,满足用户更多需求。

2) 预约时间：

用户在预约时间前大量使用热水或其它原因导致预约时间到时,仍未达到设定温度,系统自动延时加热半小时,半小时后自动关机。

3) 加热、保温：

加热时,“加热”图标点亮;保温时,“保温”图标点亮。

4) 热水量提示：

热水量提示由指示灯和百分数同时显示,加热过程指示灯和百分数增加,用水过程则减少,反映当前可使用的热水量,热水量提示百分比最高显示99%。

5) 省电模式：

保温状态下,无任何按按键动作时3分钟后机器自动进入休眠状态,显示屏显示“实际温度值”及“时钟”。相应工作指示灯及设定温度均不显示。在休眠期间,按任一键,则显示返回到休眠前的显示内容。在预约模式下,机器无休眠功能。

6) 防冻结保护：

在通电关机情况下当系统检测到内胆温度小于或等于6℃时,自动进行加热,大于或等于10℃时,则停止加热。

7) 安全保护：

当出现漏电、干烧、超温、传感器故障时,显示屏分别闪烁显示E1、E2、E3、E4,此时系统立即切断电源,各按键均无效;只有故障清除并重新上电,系统恢复正常。

1. 显示屏按键操作使用

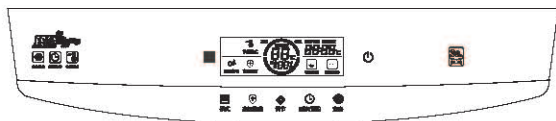

遥控器

A. 开关机

此款产品具有记忆功能，当断电后重新通电，显示屏全亮，2秒后系统进入关机状态或上次断电前的工作状态，相应的指示灯及温度数值显示。当系统处在关机状态，显示实际温度及时钟；此时按下“开/关”键，则开机；若系统处在开机状态下，按下“开/关”键，则关机。

B. 温度调节

用户模式下，直接按“调节”键，进入温度调节状态，温度值闪烁，持续按“调节”键，温度值在30-35-40-...-55-60-65-75-30之间循环调节度，若5秒内无按键操作，系统则保存温度设置参数，并退出温度设置状态。

C. 模式选择

开机状态下，按“模式”键，则依次进入：节能模式--峰谷夜电--用户模式--节能模式.....，同时对应的图标点亮。用户模式不点亮任何模式图标。

D. 高温抑菌

开机状态下：按下“高温抑菌”后，抑菌图标亮，产品进行一次抑菌过程，再次按下“高温抑菌”或者“模式”或者“时钟/预约”键，则退出抑菌模式。如果抑菌过程结束，则抑菌图标灭，产品退出抑菌模式。抑菌模式下，其他功能不可用。

E. 时钟/预约设置

1) 关机状态下，按“时钟/预约”键进入时钟小时位调节，小时位闪烁，同时“时钟”图标点亮，此时按“调节”键调节数值；再按“时钟/预约”键进入时钟分钟位调节，分钟位闪烁，此时按“调节”键调节数值，再按“时钟/预约”键确定时钟。如果5秒内无按键动作将会自动确认时钟。

2) 开机状态下, 按“时钟/预约”键进入预约调节, 预约小时位闪烁, 同时“预约”图标点亮, 此时按“调节”键调节数值; 再按“时钟/预约”键确定预约, 进入预约状态。如果5秒内无按键动作将会自动确认预约, 进入预约状态后, 按“开关”键取消预约, “预约”图标熄灭。本预约为单次预约。(注: 预约只可以调节小时位。)

F. 变容选择

开机状态下, 按“变容”键, 可选择半胆或整胆工作模式, 并且相应的图标点亮。

2. 其它功能的说明

1) 预约时间:

用户在预约时间前大量使用热水或其它原因导致预约时间到时, 仍未达到设定温度, 系统自动延时加热半小时, 半小时后自动关机。

2) 加热、保温:

加热时, “加热”图标点亮; 保温时, “保温”图标点亮。

3) 热水水量提示:

热水水量提示由指示灯和百分数同时显示, 加热过程指示灯和百分数增加, 用水过程则减少, 反映当前可使用的热水水量, 热水水量提示百分比最高显示99%。

4) 省电模式:

保温状态下, 无任何按按键动作时3分钟后机器自动进入休眠状态, 显示屏显示“实际温度值”及“时钟”。相应工作指示灯及设定温度均不显示。在休眠期间, 按任一键, 则显示返回到休眠前的显示内容。在预约模式下, 机器无休眠功能。

5) 防冻结保护:

在通电机情况下当系统检测到内胆温度小于或等于6°C时, 自动进行加热, 大于或等于10°C时, 则停止加热。

6) 安全保护:

当出现漏电、干烧、超温、传感器故障时, 显示屏分别闪烁显示E1、E2、E3、E4, 此时系统立即切断电源, 各按键均无效; 只有故障清除并重新上电, 系统恢复正常。

1. 显示屏按键操作使用

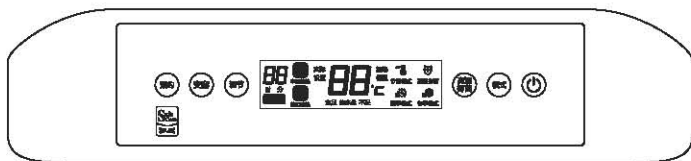

A. 开/关键：

接上电源，显示屏全亮2秒钟，进入待机状态，按一下开/关键，则开机，进入工作状态，显示实际温度。

B. “变容”键：

在开机状态下，按此键则可进行半胆速热和整胆速热两种加热模式的切换。

C. “调节”键：

用户模式下，直接按“调节”键，进入温度调节状态，温度值闪烁，持续按“调节”键，温度值在30-35-40-…-55-60-65-75-30之间循环调节度，若5秒内无按键操作，系统则保存温度设置参数，并退出温度设置状态。

D. 高温抑菌

开机状态下：按下“高温抑菌”后，抑菌图标亮，产品进行一次抑菌过程，再次按下“高温抑菌”或者“模式”或者“预约”键，则退出抑菌模式。如果抑菌过程结束，则抑菌图标灭，产品退出抑菌模式。抑菌模式下，其他功能不可用。

E. “模式”键：

在开机状态下，按此键则可进行模式选择，根据不同的需求可对应选择“节能模式”、“夏季模式”、“冬季模式”。

F. “预约”键：

开机状态下，按“预约”键，则“小时”和“以后用”图标显示，同时对应数值闪烁，可通过“调节”键调整到希望的预约时间，设置完毕后按“预约”键或5秒钟内无操作则自动默认此设置结果，并进入预约工作状态。进入预约工作状态后再按“预约”键则取消预约。预约时间单位为小时，以倒计时方式进行。即设定完预约时间后，系统根据温差及容量和功率等，自动计算提前加热时间，满足用户在预约时间到时有热水使用。本预约为单次预约。

2. 其它功能的说明

1) 加热与保温：

刚开机或重新调整设定温度后，热水器直接加热到设定温度。当热水器到达设定温度，则停止加热，进入保温状态。之后如果水温下降一定温度时，则重新加热，如此循环。

2) 节能模式：

开启节能模式，此模式下，加热与保温将会维持在适当的节能温度。

3) 夏季模式：

开启夏季模式，此模式适合夏季或气温较高的情况下使用。

4) 冬季模式：

开启冬季模式，此模式适合冬季或气温较低的情况下使用。

5) 省电模式：

保温状态下，无任何按键动作时3分钟后机器自动进入休眠状态，显示屏只显示“实际温度值”。相应工作指示灯及设定温度均不显示。在休眠期间，按任一键，则显示返回到休眠前的显示内容。在预约模式下，机器无休眠功能。

6) 记忆功能：

机器具有记忆功能，断电重新通电后，可自动返回到断电前的工作状态。

7) 记忆清除功能：

同时按住“预约”和“开/关”键2秒钟显示屏全亮，2秒后进入关机状态，此时按下“开/关”键，则恢复到出厂状态。

8) 热水水量提示功能：

当检测到内胆热水不足时，热水量和不足指示灯会以闪烁的形式提示用户，当检测到内胆热水充足时，热水量和充足指示灯会以闪烁或者常亮的形式提示用户。

1. 显示屏按键操作使用

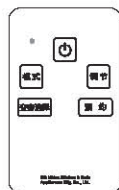
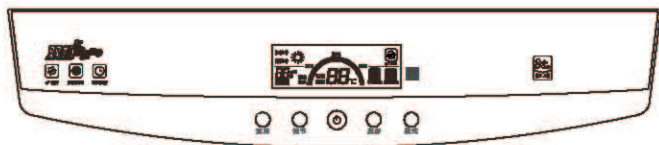

遥控器

A. “开/关”键:

此款产品具有记忆功能，当断电后重新通电，显示屏全亮，3秒后系统进入关机状态或上次断电前的工作状态，相应的图标及温度数值显示。当系统处在关机状态，仅显示实际温度；此时按下“开/关”键，则开机；若系统处在开机状态下，按下“开/关”键，则关机。

B. “调节”键:

开机状态下，直接按“调节”键，进入温度调节状态，设置温度闪烁，持续按“调节”键，温度值在30-75度范围内进行变化，温度以5个单位进行递增；若5秒内无按键操作，系统则保存温度设置参数，并退出温度设置状态。

C. “变容”键:

开机状态下，按“变容”键，可选择半胆速热或整胆速热模式，并且相应的图标点亮。

D. “模式”键:

开机状态下，按“模式”键，则进入e+增容模式，同时“e+增容”图标点亮，e+增容模式下设置温度固定为75度不可改变；再按一下“模式”键，则取消e+增容模式，“e+增容”图标熄灭。

E. “预约”键:

开机状态下，按“预约”键，则“小时”和“以后用”图标显示，同时对应数值闪烁，可通过“调节”键调整到希望的预约时间，设置完毕后按“预约”键或5秒钟内无操作则自动默认此设置结果，并进入预约工作状态。进入预约工作状态后再按“预约”键则取消预约。预约时间单位为小时，以倒计时方式进行。即设定完预约时间后，系统根据温差及容量和功率等，自动计算提前加热时间，满足用户在预约时间到时有热水使用。

2. 其它功能的说明

1) e+增容模式：

开启e+增容模式，可增加洗浴热水量，满足用户更多需求。

2) 预约时间：

用户在预约时间前大量使用热水可能导致预约时间到时仍未达到设定温度，此时系统会继续加热直至达到设定温度。

3) 加热、保温：

加热时，“加热中”图标点亮；保温时，“保温中”图标点亮。

4) 热水水量提示：

热水水量提示由指示灯显示，加热过程中指示灯增加，用水过程中则减少，反映当前可使用的热水量。特别说明：关机、预约和省电模式下热水水量指示灯不显示。

5) 省电模式：

保温状态下，无任何按键动作时3分钟后机器自动进入休眠状态，显示屏只显示“实际温度值”。相应工作指示灯及设定温度均不显示。在休眠期间，按任一键，则显示返回到休眠前的显示内容。在预约模式下，机器无休眠功能。

6) 防冻结保护：

在通电关机情况下当系统检测到内胆温度小于或等于6℃时，自动开机进行加热，大于或等于10℃时，则停止加热。

7) 安全保护：

当出现漏电、干烧、超温、传感器故障时，显示屏分别闪烁显示E1、E2、E3、E4，此时系统立即切断电源，各按键均无效；只有故障清除并重新上电，系统恢复正常。

8) 记忆清除功能：

关机状态下同时按住“预约”和“开/关”键2秒显示屏全亮，3秒后进入关机状态，此时按下“开/关”键，则恢复到出厂状态。

■ 美的全感应安全插头的使用（如图）：

1. 美的全感应安全插头只使用于型号中有“1”的系列产品。
2. 检查美的全感应安全插头的可靠性：按一下试验按钮，此时插头上的绿色指示灯熄灭，复位按钮弹起；再按下复位按钮，绿色指示灯亮，表明漏电保护性能良好。
3. 美的全感应安全插头上的指示灯显示绿色，表明正常；指示灯熄灭，表明电源已断开；接地异常指示灯显示红色，表明地线带电，美的全感应安全插头会立即跳闸断电，此时应立即停止使用，拔下电源插头，通知专业维修人员进行维修。
4. 美的全感应安全插头不能够作为产品的开关使用。

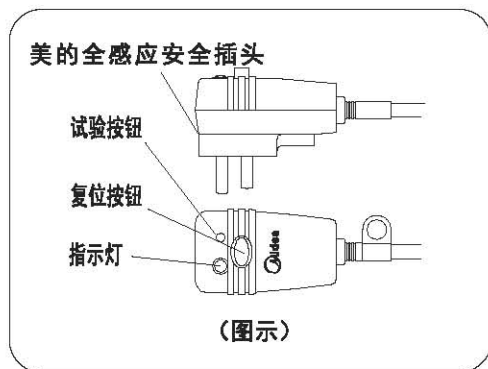

清洗保养

- 1、经常检查电源插头和插座应接触良好、可靠，且接地良好，无过热现象。

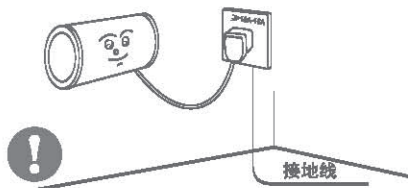

- 2、长时间停用时，特别是在气温低（低于0℃）的地区，为防止内胆中的水结冰，而导致电热水器损坏，应将电热水器内的水放出。

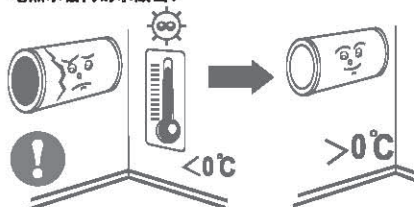

- 3、为保证电热水器能长期高效工作，建议定期清理电热水器的内胆和电热元件上的沉积物。

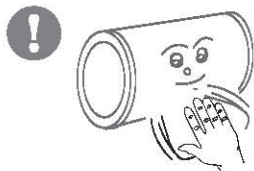

- 4、建议每半年左右检查一次阳极保护材料，如消耗完，请换装新的阳极保护材料。

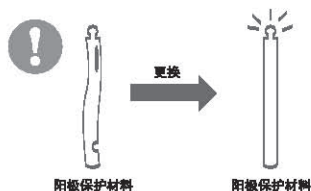

- 5、如果本电热水器的零部件损坏，请交由专业人员维修，并使用本公司提供的专用维修配件。



- 6、如果电源线损坏，为避免危险，必须使用制造厂家提供专用电源线，并由制造厂或其维修部具有资格的专职人员来更换。

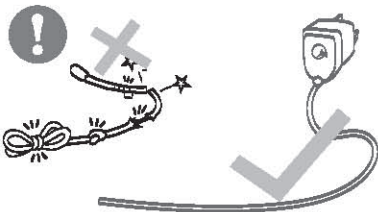

外部清洗

清洗电热水器必须切断电源，用湿布蘸取少量中性清洗剂轻轻擦拭，不要用汽油或酸性溶液、酒精等，最后用干布擦干。

内部清洗

为保持热水器高效工作，每三年应清洗一次加热管和内胆，根据当地水质情况定期更换镁棒。

内胆清洗

采用内胆排空方法将水箱内水放完，然后打开进水阀反复冲洗，直到排出净水。按顺序将部件装好。

▶ 故障及其处理方法

故障现象		原因	处理方法
插上电源, 屏幕上无任何显示		1. 电源故障 2. 限温器动作 3. 电脑板故障	1. 检查是否停电 2. 通知维修人员维修
显示E1 显示E2 显示E3 显示E4		1. 可能有漏电现象 2. 内胆中缺水, 加热器干烧 3. 水温可能超高 4. 传感器故障	保证电热水器内注满水, 并拔掉电源插头五分钟后, 重新插上电源插头, 如不能恢复正常则应通知维修人员维修
出水为冷水	显示屏无显示或指示灯不亮	1. 停电 2. 限温器动作	1. 等待通电 2. 通知专业人员维修
	加热不到要求温度或出热水量少	当前设置温度是否偏低 1. 混水阀故障 2. 电路板故障	将温度调高 1. 调节混水阀 2. 通知维修人员维修
热水出口不出水		1. 自来水停水 2. 水压太低 3. 自来水进水阀未打开 4. 混水阀故障	1. 等待自来水供水恢复正常 2. 待水压升高时再使用 3. 打开进水阀 4. 更换混水阀
漏水		各管口连接位置密封不好	把连接口处密封好
警示灯亮		地线带电 产品漏电且地线断开	立刻停止使用并通知专业维修人员维修
美的全感应安全插头动作, 复位按钮不能按下 (型号中有“1”的产品)		1. 漏电 2. 插座的零线、火线接反 3. 接地不可靠, 用户或邻居的其他电器漏电, 导致地线带电 4. 插座接触不良, 发热导致美的全感应安全插头热保护动作 5. 美的全感应安全插头损坏 6. 美的全感应安全插头进水	立即停止使用并通知专业维修人员维修

注: 如果电源线损坏, 为避免危险必须由制造厂或其维修部或类似的专职人员来更换。

▶ 装箱清单

序号	名称	单位	数量	备注
1	电热水器	台	1	
2	单向安全阀(0.75MPa)	套	1	
3	使用说明书	份	1	
4	花洒组件	套	1	型号中有“H”的产品无此组件
5	膨胀螺栓	套	2	
6	混水阀组件	套	1	型号中有“H”的产品无此组件
7	膨胀螺钉	套	1	型号中有“H”的产品无此组件
8	遥控器组件(含支架)	套	1	适用遥控系列产品
9	塑料胀管	件	2	适用遥控、线控系列产品
10	沉头木螺钉(ST3.5x35)	件	2	适用遥控、线控系列产品
11	密封圈 (带过滤网和不带过滤网各一个)	个	2	适用于带(H)产品

▶ 售后服务

您的热水器如有异常情况，不能正常使用时，请按“故障及其处理方法”逐一进行检查处理，如仍处理不好，或有不明白的地方请与本公司指定特约维修部或本公司驻各地区的服务中心联系。在未设有维修网点的地区，若有问题也可直接与我公司技术服务中心联系。如来信，请留下您的联系电话，以便您能尽快得到回复。

如果您的住所是高层建筑，自来水压力接近或者超过额定压力（例如：大于0.75MPa），建议您联系我们售后购置限压阀，这样既可以保证热水器可靠使用，不至于发生泡地板类似事故，又可以保证热水器使用寿命。

本产品由保险公司承保

▶ 保修须知

尊敬的用户：

非常感谢您使用美的电热水器，我公司将严格遵照《中华人民共和国消费者权益保护法》的有关规定、凭正规商场提供的本机有效购买发票原件享受我公司为您提供以下优质服务：

- 1、产品发生性能故障后，整机包修8年，镁棒包修1年；内胆漏水，自购买日起8年内包换整机；
- 2、为确保产品的使用寿命，特对产品采用镁棒防腐，镁棒像电池一样也会消耗完能量，这时就需要更新。建议您从使用热水器开始，每两年联系我们的售后一次购置更换新的镁棒，这样可以保证并大大延长热水器的寿命；
- 3、产品已超过国家规定的安全使用年限发生性能故障后，我公司不再提供相关修理服务。请参照国家相关废旧家电报废管理规定或政策对产品进行更新换代，旧机应进行报废处理不得再流向市场销售；
- 4、家用热水器如作为商业用途，整机及主要配件包修期为半年，除非购销合同中另有规定；
- 5、遥控器、花洒、软管、旋钮，包修一年（不负责上门更换，用户凭购买凭证和完整的旧件到当地维修部免费更换）；
- 6、保修期限一律以发票购买日期为准开始计算。



产品安装服务卡(结算联)

贴条形码处

服务单位名称(盖章):

系统对应档案编号:

顾客姓名	家庭地址	邮 编
联系电话1	产品名称	购买日期
联系电话2	产品型号	机身编码
		购买商场
		发 票 号

- | | | | |
|-------------------|---|-----------------------------|---|
| ◆安装效果 | <input type="checkbox"/> 好 <input type="checkbox"/> 一般 <input type="checkbox"/> 差 | ◆使用原配附件 | <input type="checkbox"/> 是 <input type="checkbox"/> 否 |
| ◆服务态度 | <input type="checkbox"/> 好 <input type="checkbox"/> 一般 <input type="checkbox"/> 差 | ◆是否试机安检 | <input type="checkbox"/> 是 <input type="checkbox"/> 否 |
| ◆服务时效 | <input type="checkbox"/> 24小时 <input type="checkbox"/> 48小时 | ◆是否讲解安全使用常识 | <input type="checkbox"/> 是 <input type="checkbox"/> 否 |
| ◆是否对用电环境进行检查 | <input type="checkbox"/> 是 <input type="checkbox"/> 否 | ◆是否检测自来水进水压力 | <input type="checkbox"/> 是 <input type="checkbox"/> 否 |
| ◆实测自来水压力值_____MPa | | ◆安装位置 | <input type="checkbox"/> 浴室 <input type="checkbox"/> 厨房 <input type="checkbox"/> 阳台 其它: |
| ◆是否收费 | <input type="checkbox"/> 否 <input type="checkbox"/> 是 | 项目: ◆ _____ ◆ _____ ◆ _____ | |

金额合计:_____元

配件明细:_____

尊敬的用户,请您对本次安装做出评价! 满意 一般 不满意

- 说明: 1. 本单所有项目不得空缺,其中:有带□的选择均由顾客填写(打√);
 2. 如使用安装单位的配件,均由安装单位免费保修一年,必须在收费项目中列出,否则由此造成的损失美的厨卫电器制造有限公司和安装单位不负任何责任;
 3. 必须按照使用说明书的要求进行安装检查,并在产品使用前详细阅读使用说明书;

安装员签名:

顾客签名:

日期: 年 月 日



特别声明：本资料上所有内容均经过认真核对，如有任何印刷错漏或内容上的误解，本公司保留解释权。另：产品若有技术改进，会输入新版说明书中，恕不另行通知；产品外观颜色如有变动，以实物为准。

产品执行标准：

- | | |
|-----------------|----------------------------|
| GB 4706.1-1998 | 《家用和类似用途电器的安全 第一部分 通用要求》 |
| GB 4706.12-2006 | 《家用和类似用途电器的安全 储水式热水器的特殊要求》 |
| GB 21519-2008 | 《储水式电热水器能效限定值及能效等级》 |

广东美的厨卫电器制造有限公司

地址：佛山市顺德区北滘镇北滘居委会蓬莱路工业大道 | 邮编：528311

网址：<http://www.midea.com>