

HOOD INSTRUCTION

美的吸油烟机 使用说明书

CXW-230-MT588R

CXW-230-DT590R

CXW-230-MT56

CXW-230-DT56

CXW-230-ST56



前言

“美的生活，从厨房开始”，感谢您选购美的厨房电器产品！美的厨房电器担负着为人类提供美好厨房生活的社会使命，致力于成为全球最优秀的厨房生活解决方案供应商。我们秉承“质量第一、用户至上”的宗旨竭诚为您服务，如果您有什么建议或者意见请及时与我们联系，我们将根据您的需要及时为您服务。

警告：安装使用前请仔细阅读本手册，严格按本手册指示正确安装、使用，因不当的安装、使用所造成的危害，本公司不承担任何责任。

注意：由于本公司产品外观结构不断改进，您所购买的产品可能有与本手册图示外观结构有所不同，恕不另行通知。

目录

| | | | |
|-----------------|---|--------------|----|
| 前言 | 1 | 安装指引 | 9 |
| 重要信息 | 2 | 安装说明 | 11 |
| 安全方面注意事项 | 2 | 电气原理图 | 11 |
| 产品结构示意图 | 3 | 异常处理 | 12 |
| 附件清单 | 3 | 清洁维护 | 13 |
| 外形尺寸示意图 | 4 | 中国RoHS | 14 |
| 控制面板及功能注释 | 4 | 保修须知 | 15 |
| 使用注意事项 | 6 | 售后服务 | 15 |
| 日常保养 | 6 | 保修卡 | 16 |
| 产品参数 | 8 | | |

使用前请仔细阅读使用说明书，并妥善保存。
产品请以实物为准，图片仅供参考。

重要信息

- 所有的包装材料都是环保的和可回收的，请以环保的态度处置这些包装材料以保持一个好的环境；
- 请勿让儿童玩耍塑料薄膜和包装箱，这可能会产生窒息事故，所以请让儿童远离包装材料，包装材料不是儿童玩具；
- 当旧的吸油烟机无法再使用时就应该放弃使用。拔下电源线插头，剪断电源线；
- 旧的吸油烟机中包含可再利用的有用材料。请协助正确处理或回收利用而对环境保护作出贡献；
- 该吸油烟机是专为家庭厨房使用设计的，只能安装于厨房中，切不可用于其他目的；
- 该吸油烟机排出的气体不应排到用于排出燃烧气或其他燃料的烟雾使用的热烟道中；
- 为了确保您能正确的、安全的使用吸油烟机，请同时仔细阅读您所购买灶具的使用说明书；
- 如果发现吸油烟机有明显的损坏，请勿通电。请您立即与当地的经销商或公司的客户服务部联系；
- 只有经过专业培训的，并具有相关资质的人员，才能对该吸油烟机进行安装调试及维修，其他人员未经允许，不得擅自对吸油烟机进行安装调试或拆机维修，以免造成严重后果；
- 安装使用前请仔细阅读本说明书，严格按本说明书指示正确安装、使用，因不当的安装、使用所造成的危害，本公司不承担任何责任；
- 炉灶上烹饪器具的支撑面与吸油烟机最低部位距离为安装的最小距离。如果吸油烟机安装在燃气炉灶上方，该距离应至少为650mm，如燃气炉灶安装说明规定了最大安装距离，则对此应予以考虑。

安全方面注意事项



安全警告

1. 禁止炉火直接烘烤吸油烟机；
2. 在密封性良好的建筑物中使用吸油烟机时，房间必须通风良好；
3. 当吸油烟机与燃烧燃气或其他燃料的炉灶同时使用时，房间必须通风良好；
4. 如果未按说明书规定的方法清洗，吸油烟机有起火的危险；
5. 严禁改装本产品，电源软线不得自行更换和改制；
6. 如果电源软线损坏，为了避免危险，必须由制造商、其维修部或类似部门的专业人员更换；
7. 吸油烟机在炉灶消耗煤气或其他燃料时使用，房间必须通风良好。这是因为燃气灶具在工作时需要消耗大量的空气帮助燃烧，为此请打开门、窗以确保厨房的空气流通，以避免产生窒息危险。

产品结构示意图

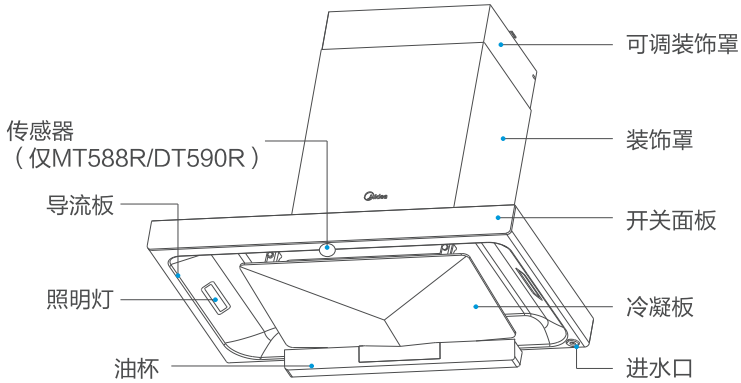

附件清单

| | | | | | |
|---|--------|---|---|---------------|---|
| ① | 冷凝板 | 1 | ⑨ | 过滤棉 | 5 |
| ② | 油杯 | 1 | ⑩ | ST4.2×9.5自攻螺钉 | 2 |
| ③ | 排烟管 | 1 | ⑪ | M5×16自攻锁紧螺钉 | 2 |
| ④ | 排烟管固定圈 | 1 | ⑫ | ST4.2×16自攻螺钉 | 4 |
| ⑤ | 止回阀 | 1 | ⑬ | M5×50十字槽沉头木螺钉 | 4 |
| ⑥ | 止回阀密封圈 | 1 | ⑭ | 塑料膨胀管 | 4 |
| ⑦ | 机体挂板 | 1 | ⑮ | 水杯 | 1 |
| ⑧ | 装饰罩挂板 | 1 | | | |

注：过滤棉在水杯内

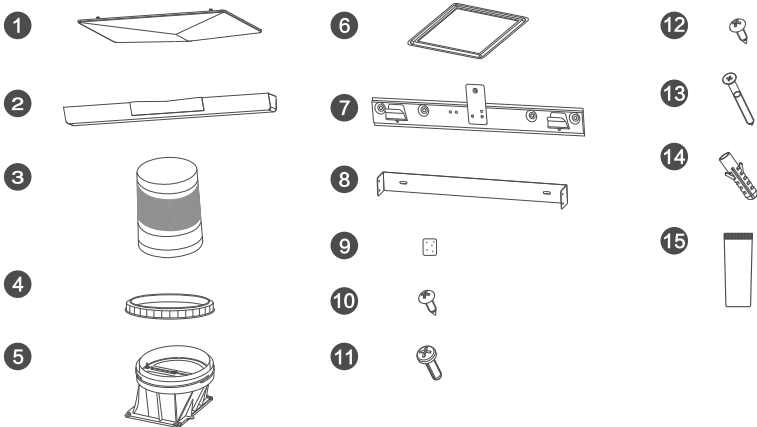

外形尺寸示意图

长宽高尺寸详见第8页规格参数

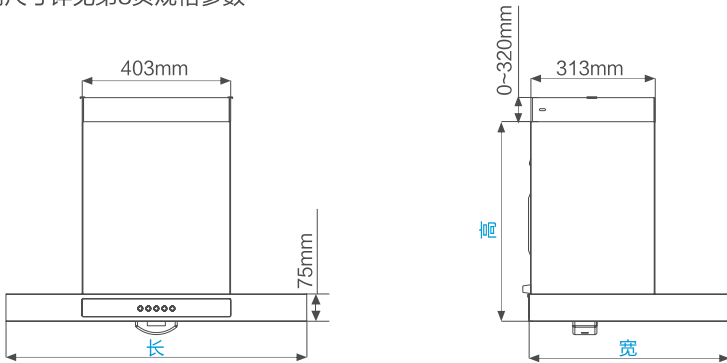

控制面板及功能注释

通电后可操作使用

短按 0.5秒

长按 3秒

MT56、DT56、ST56



🔌 开关键 短按 开机 再短按 1次短按 延时3分钟 | 2次短按 立即关机

💡 照明键 短按 灯开关 长按 调光

🌀 蒸汽洗键 长按 开始 长按+2次短按 取消指示灯提醒

🌀 调速键 短按 1, 2, 3, 9 (爆炒档切换)

🔌 + 🌀 智能键 长按 配网(配网方法详见APP说明书)

🔌 + 💡 开关+照明 开启/关闭 时钟显示

🔌 + 🌀 时钟键 (联网后可自动同步时间)

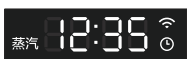

显示屏

蒸汽 蒸汽洗模式
档位显示 1, 2, 3, 9 (爆炒档)

📶 配网模式

🕒 时钟模式
显示屏

延时显示 3:00 (倒计时)

蒸汽洗 12:00清洗, 3:00风干(分钟)

时钟显示 88:88(时钟)

MT588R、DT590R



照明键 短按 灯开关 长按 调光

智能键 短按 开启/关闭智能吸烟 长按 配网(配网方法详见APP说明书)

蒸汽洗键 长按 开始 长按+2次短按 取消指示灯提醒

调速键 短按 1, 2, 爆炒档切换

电源键 短按 开机 再短按 1次短按 延时3分钟关机 | 2次短按 立即关机

“” 中间白灯亮表示1档

“” 两边白灯亮表示2档

“” 三个白灯同时亮表示爆炒档 (5分钟后结束切换回2档, 需要继续可手动再次选择)

“” 跑道红灯+三个白灯 -循环跳动表示清洗模式

风速+智能 开启/关闭 时钟显示

时钟键 (联网后可自动同步时间)

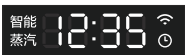
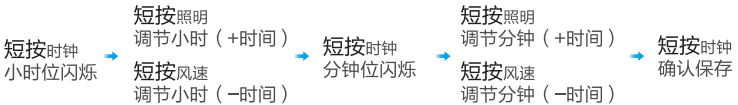

显示屏

- 蒸汽 蒸汽洗模式
- 智能 智能吸烟模式
- 配网模式
- 时钟模式
- 显示屏 延时显示 3:00 (倒计时)
- 蒸汽洗 12:00清洗, 3:00风干(分钟)
- 时钟显示 88:88(时钟)

使用注意事项

- 请用户注意本地区电源电压、频率应与产品使用所需要的电压、频率相符。
- 请确保吸油烟机的油杯已被正确安装。
- 请正确、安全地使用您的灶具，并遵守灶具说明书中提及的注意事项。
- 烹饪过程中，请保持厨房环境通风环境良好或开启油烟机油烟功能。
- 在使用过程中，如出现异常情况（异常噪音、异味、烟雾、发热），应立即关断电源，拔掉插头，然后请立即拨打美的全国统一服务热线4008899315咨询。
- 请勿用湿手插拔电源线插头。
- 请勿用力拽拉电线拔出电源线插头。
- 如果你长期不使用吸油烟机，请将电源线插头拔下。
- 当烟机在工作时，禁止将手放入风机运转区域。

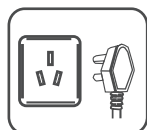

日常保养

表面清洁

1. 对吸油烟机表面及滤网经常清洁,不要使用清洁球、刷子、粗布,以免划伤机器表面
2. 油杯窗口可见积油时,请及时清除积油,否则可能外溢滴落灶台
3. 建议每半个月清洗一次过滤网,最长不超过一个月。
清洗方法:按照冷凝板及滤网拆卸指引,拆下冷凝板和滤网,将滤网放入带中性洗涤剂的温水中浸泡,使用软刷清洗干净后晾干,装好即可
4. 红外传感器建议每半个月清洗一次,最长不超过一个月

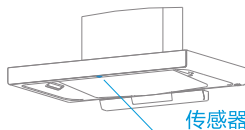

蒸汽洗（机器内部清洁）

1 指示灯闪烁

提示需要蒸汽洗



2 ① 取下油杯

② 倒出积油

③ 装回油杯

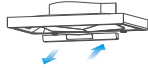

3 水杯装满纯净

水或蒸馏水



4 将水杯导水管

插入进水口

进水口

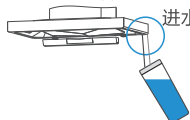

5 长按蒸汽洗键

3秒启动蒸汽洗



6 (1)跑道红灯点亮,三

个白灯循环跳动



注: 12分钟蒸汽洗
3分钟风干
(仅MT588R/DT590R适用)

(2)12分钟蒸汽洗

3分钟风干



清洗 风干

(仅MT56/DT56/ST56适用)

7 ① 取下油杯

② 倒出积油

③ 装回油杯

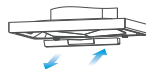

蒸汽洗过程 开始 → 清洗 → 风干 → 结束

1. 取消蒸汽洗提醒（不清洗）：长按@3秒+2次短按@快进至结束
2. 快进或提前结束（清洗中）：短按@快进至下一步



注意

蒸汽洗过程中,请勿接触玻璃面板或导流板等零件表面,以免烫伤。

日常保养



安全警告

内部清洁 清洗叶轮及蜗壳，需由专业人员完成

- 1 首先，拔下电源插头，拆下机器并放置在可靠位置，拆下装饰罩固定螺钉

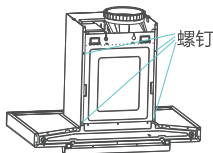

- 2 取下装饰罩



- 3 拆下机架盖板上的螺钉，拆下机架盖板

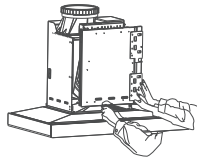

- 4 拆下蜗壳上固定进风圈及喷管的螺钉，取下进风圈

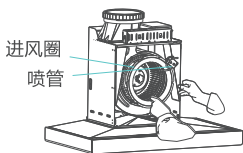

- 5 按指示方向，将锁紧螺母旋下，沿电机轴方向取下叶轮

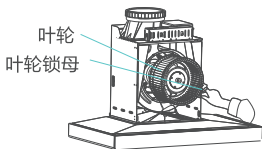

- 6 用软刷沾中性清洁剂将叶轮及蜗壳内外清洗干净，最后依拆卸的相反次序安装好

冷凝板及滤网拆卸指引

拆卸冷凝板示意

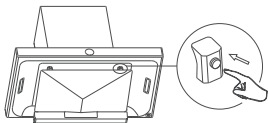

1. 双手扶住冷凝板，同时按左右卡座按钮，打开冷凝板

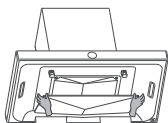

2. 冷凝板打开后，双手扶住冷凝板沿水平方向取出

拆卸滤网示意

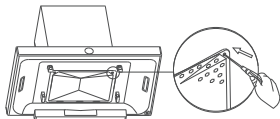

1. 手扶住滤网，用十字螺丝刀向上顶滤网左右两个碰扣，打开滤网

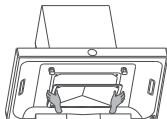

2. 滤网打开后，双手扶住滤网沿水平方向取出

产品参数

| 产品型号 | MT588R、DT590R、MT56、DT56、ST56 | | |
|--------------------------|------------------------------|--------------------|-------------|
| 使用电源 | 220V~/50Hz | 最大静压 (Pa) | 340 |
| 风机数 | 单风机 | 噪声【dB(A)】 | 69 |
| 最大照明功率 (W) | 12V~/1.5W x 2 | 关机效率 (W) | N/A |
| 额定功率 (W) | 1720 | 待机效率 (W) | ≤2.0 |
| 排烟管外径 (mm) | Ø190 | 能效等级 | 一级 |
| 电机输入功率 (W) | 230 | 全压效率 (%) | ≥23 |
| 风量 (m ³ /min) | 18 | 气味降低度 (%) | ≥96 |
| 风压 (Pa) | 280 | 油脂分离度 (%) | ≥85 |
| 净重 (kg) | 29 | 机体尺寸 长x宽x高 (mm) | 896x534x692 |

1. 噪声：为A计权声功率级；
2. 风量：实测值与明示值的允差不应超过明示值的-10%；
3. 净重：指吸油烟机自身重量加上与吸油烟机安装、使用有关的附件，包括挂板、止回阀、排烟管、螺钉等；
4. 爆炒功能：运行爆炒功能时，风量可达20m³/min。

该产品符合下列国家标准

- GB 4706.1 《家用和类似用途电器的安全 第1部分：通用要求》
- GB 4706.28 《家用和类似用途电器的安全 吸油烟机的特殊要求》
- GB/T 17713 《吸油烟机》
- GB 19606 《家用和类似用途电器噪声限值》
- GB 29539 《吸油烟机能效限定值及能效等级》

安装指引

1 确定位置 (单位: mm)

吸油烟机应水平安装于灶具上方, 安装示意图如下:

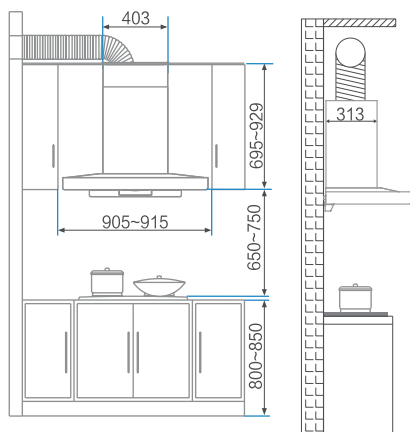

排烟管走橱柜安装示意图

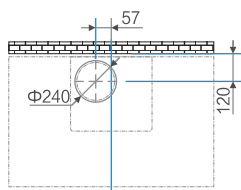

此吸油烟机为外排式, 其排出的气体不应排到用于排出燃烧燃气或其他燃料的烟雾使用的热烟道中

吊顶处排烟管开孔尺寸示意图

安装注意事项:

吸油烟机安装后, 应保持左右水平。

吸油烟机周围应避免门窗过多、空气对流过大, 否则会影响吸油烟机的功效。

排烟管要求:

- 1: 排烟管出口到机体的距离不宜过长;
- 2: 转弯半径尽可能大, 且少转弯, 以免空气阻力太大, 影响排烟效果;
- 3: 排烟管伸出户外或通进公共烟道, 接口处要严密, 以免户外或烟道废气回流, 不允许将废气排到热的烟道中;
- 4: 如果烟管长度过长, 需将过长的烟管恢复至收缩状态并用胶带缠绕固定。

2 安装挂板 (单位: mm)

按照下图所示在墙壁相应位置钻出直径为8mm、深度为60mm的孔, 用随机配备的膨胀螺栓将机体挂板可靠固定

注: 装饰罩挂板按照实际需要选择安装, 安装时将塑料膨胀管压入孔内, 再用随机配备的M5×50沉头木螺钉将装饰罩挂板可靠固定

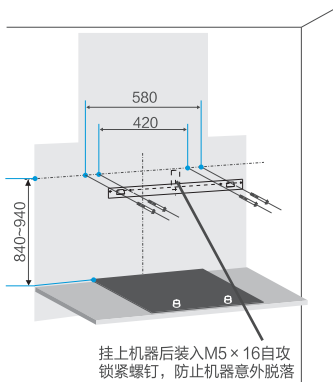

挂上机器后装入M5×16自攻锁紧螺钉, 防止机器意外脱落

3 安装止回阀

将止阀组件连同止回阀密封圈安装在机架出风口位置，用随机配备的4个ST4.2×16的螺钉紧固，检查并确保阀片转动灵活。

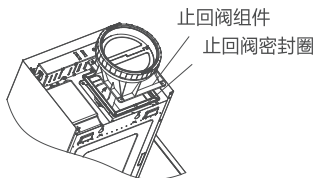

4 安装机器

将机体后部的挂孔对准机体机挂板的挂钩，从上往下挂入确认机体安装水平和牢固，再将随机所附的2枚M5×16螺钉装入机体挂板顶部螺钉孔内。

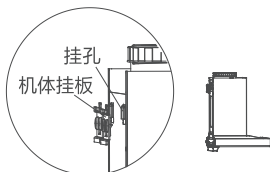

5 安装排烟管

将排烟管固定圈套在排烟管组件上，排烟管组件带安装接头的一端装入止回阀出风口内，再将止回阀固定圈的螺纹旋合在止回阀上，压紧止回阀接头。最后将排烟管组件的另一端引至室外或公共烟道。

如果排烟管与公共烟道不匹配，可向售后部门申购排烟管变径接头进行转换。

如果铝箔烟管长，请将过长的烟管恢复至收缩状态并用胶带缠绕固定，防止铝箔烟管在工作过程中摇摆晃动。

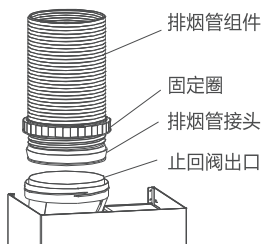

6 安装可装饰罩

根据可调装饰罩所需安装高度，在墙壁相应位置钻出2个直径为φ8mm、深度为50mm的孔，将膨胀管压入孔内，再用随机配备的2枚5×50沉头木螺钉将装饰罩挂板可靠固定。

将可调装饰罩调至此高度，并用随机配备的2枚ST4.2×9.5自攻螺钉紧固在挂板上。

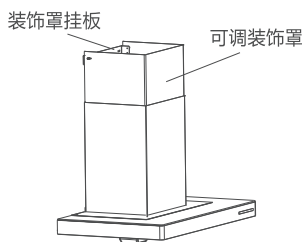

7 安装油杯

双手握住油杯底部两端，将油杯置水平，将油杯插脚插入油杯支架卡槽中，将油杯导往后推到限位处即可。

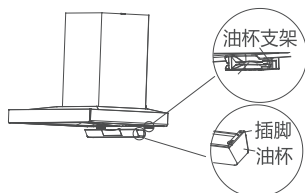

安装说明

- 吸油烟机排出的气体不应排到用于排出燃烧煤气或其他燃料的烟雾使用的热烟道中。
- 如果吸油烟机安装在煤气炉灶上方，机体底端到灶面的距离至少为650mm，如果煤气炉灶安装说明规定了较大的安装距离者，对此应予以考虑。
- 严禁擅自改装本产品。电源软线不得自行更换和改制。
- 请勿将吸油烟机安装在易燃材质的墙面上。
- 请勿将吸油烟机安装在使用固体燃料的炉具的上部。
- 在墙壁上钻孔时应避开墙内埋设的电线，以免引起触电危险。
- 吸油烟机应使用专用电源插座，并且专用电源插座应有可靠接地（本产品必须使用10A、220V~或以上的电源插座）。
- 安装吸油烟机的墙壁要有足够支撑强度，中空墙壁的中空板实心层应大于30mm，混凝土墙壁可直接打安装孔。整机必须牢固安装在墙壁上。
- 吸油烟机可能有非常锋利的边，在移动吸油烟机进行安装或者清理时，请佩戴防护手套。
- 如果您的厨房正处于装潢状态，请勿将吸油烟机暴露在外，因为建筑材料、灰尘、油漆、涂料以及它们挥发的气体会使吸油烟机表面产生腐蚀和失去光泽，请在装潢完毕后安装吸油烟机。

电气原理图

ST56/MT56/DT56

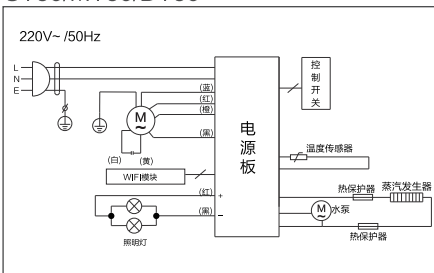

MT588R/DT590R

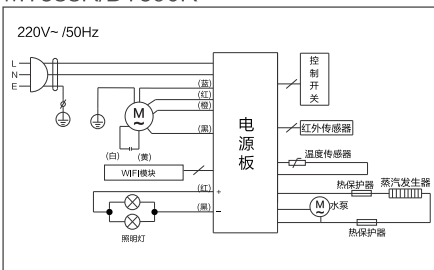

异常处理

| 故障现象 | 故障原因 | 故障处理方法 |
|-------------|--|---|
| 照明灯不亮, 风机不转 | 电源插头未插入电源插座 电源插座无电 烟机电路故障 | 插好电源插头 请专业人员检查电源 拨打全国服务热线咨询 |
| 照明灯亮, 风机不转 | 烟机电路故障或电机故障 | 拨打全国服务热线咨询 |
| 照明灯不亮, 风机转 | 照明灯组件损坏 灯连接线未接好或损坏 | 更换相同功率的照明灯组件 拨打全国服务热线咨询 |
| 噪音大 | 排烟管安装松脱或多处拐弯, 导致排气不顺畅 清洁烟机后, 未能将叶轮、蜗 壳等零件安装牢固 | 重新正确安装排烟管 确保安装牢固 |
| 排烟效果差 | 排烟管安装松脱或多处拐弯, 导致排气不顺畅 未调节至最高转速 厨房空气流动大 机器内部长期未清洁 | 重新正确安装排烟管 调节至最高转速 避免开门开窗过多 请专业人员拆洗烟机 |
| 漏油 | 油杯未安装 油杯已满 内部长期未清洁油路堵塞 | 按使用说明手册正确安装 及时清空油杯 需专业人员拆洗烟机 |
| 当显示屏显示E1时 | 温度传感器开路 | 拨打4008899315咨询 |
| 当显示屏显示E2时 | 温度传感器短路 | 拨打4008899315咨询 |
| 当显示屏显示E3时 | 蒸汽发生器损坏 | 拨打4008899315咨询 |
| 当显示屏显示E4时 | 水杯缺水 过滤棉堵塞 蒸汽发生器持续高温 | 往水杯加水 更换过滤棉 拨打4008899315咨询 |

所列异常可尝试自行排除解决,若仍无法解决,请联系客服由专业人士维修处理:



400-8899-315

24h

服务
热线

免长途

清洁维护

清洁前需要注意：当需要清洗冷凝板和进风网时，请先关机并拔掉电源插头。

1. 为保持机体的美观和卫生，应经常注意维护与保养，建议每次烹饪后用湿布或沾有中性清洁剂的湿布清洁机体内外表面。

2. 当油杯中所盛的油污达油杯上所丝印的“油杯清洁线”界线时，请及时清理油杯中积油。

油杯拆卸方式如下：双手握住油杯底端两部，将油杯沿水平方向取出；清洗完毕后，按相反次序安装好油杯即可。（油杯较长，取出油杯时请保持水平以免积油外溢）



3. 定期更换过滤棉。

附件配有5个过滤棉，可供更换用。为保证较好的热清洗效果，建议每两年更换一次，在过滤接头处取下过滤棉更换即可。

更换过滤棉：根据水杯盖上的标示方向旋开一个角度，再沿竖直方向取出水杯盖。在过滤接头处取下过滤棉更换。

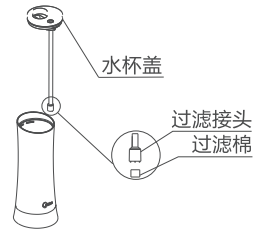

4. 红外传感器建议每半个月清洗一次，最长不超过一个月

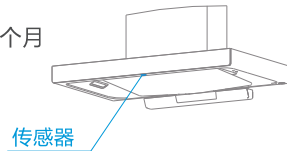

中国(RoHS)

| 零部件名称 | 中国RoHS管控物质或元素 | | | | | |
|-----------|---------------|-----------|-----------|-----------------|---------------|-----------------|
| | 铅 (Pb) | 汞 (Hg) | 镉 (Cd) | 六价铬 (Cr(VI)) | 多溴联苯 (PBB) | 多溴二苯醚 (PBDE) |
| 导热板组件 | × | ○ | ○ | ○ | ○ | ○ |
| 油杯组件 | ○ | ○ | ○ | ○ | ○ | ○ |
| 冷凝板组件 | × | ○ | ○ | ○ | ○ | ○ |
| 进风罩/过滤网 | ○ | ○ | ○ | × | ○ | ○ |
| 顶板/装饰罩 | ○ | ○ | ○ | ○ | ○ | ○ |
| 开关组件 | × | ○ | ○ | × | × | × |
| 接线盒组件 | × | ○ | ○ | ○ | ○ | ○ |
| 电器罩 | ○ | ○ | ○ | ○ | ○ | ○ |
| 连接线/电源线 | ○ | ○ | ○ | ○ | ○ | ○ |
| 蒸汽发生器组件 | × | ○ | ○ | ○ | ○ | ○ |
| 箱体组件/机架组件 | ○ | ○ | ○ | ○ | ○ | ○ |
| 蜗壳组件 | ○ | ○ | ○ | ○ | ○ | ○ |
| 电机 | ○ | ○ | ○ | × | ○ | ○ |
| 叶轮组件 | × | ○ | × | ○ | ○ | ○ |
| 叶轮锁母 | ○ | ○ | ○ | ○ | ○ | ○ |
| 止回阀组件 | ○ | ○ | ○ | ○ | ○ | ○ |
| 止回阀密封圈 | ○ | ○ | ○ | ○ | ○ | ○ |
| 排烟管组件 | × | ○ | ○ | ○ | ○ | × |
| 水杯组件 | ○ | ○ | ○ | ○ | ○ | ○ |
| 喷管 | ○ | ○ | ○ | ○ | ○ | ○ |
| 照明灯 | × | ○ | ○ | × | ○ | × |
| 玻璃面板 | ○ | ○ | ○ | ○ | ○ | ○ |
| WiFi模块组件 | ○ | ○ | ○ | ○ | ○ | ○ |
| 螺钉 | ○ | ○ | ○ | ○ | ○ | ○ |
| 附件 | ○ | ○ | ○ | ○ | ○ | ○ |

备注：

1. 本表格依据SJ/T 11364的规定编制。
2. ○：表示该有害物质在该部件所有均质材料中的含量均在GB/T 26572规定的限量要求以下。
3. ×：表示该有害物质至少在该部件的某一均质材料中含量超出GB/T 26572规定的限量要求。
4. 以上清单中所包含的部件依据不同产品型号略有不同。
5. 本产品在正常使用情况下，环保使用期限为15年，建议使用一定年限后更换新机。

保修须知

1. 为确保您的利益，请妥善保管有效的购买及保修凭证以作保修之用
2. 凡购买我公司产品的用户，如产品因质量问题发生故障，可凭有效购买证明到指定的特约服务部进行维修，整机包修五年（易损件包修半年，如油杯、烟管、滤网、白炽灯等），包修期限内免费维修（以购机证明开具日期起计算）
3. 下述情况下，我公司不负责产品‘三包’维修服务，但仍为您提供收费服务
 - 因用户使用不当或保管不善而损坏的产品
 - 非我公司特约服务人员安装或维修造成损坏的产品
 - 没有有效购机证明的产品
 - 购机证明经涂改的产品
 - 安装服务卡上登记的产品型号、机身编码与所维修产品的产品型号、机身编码不符的产品
 - 由于电源电压不稳定或超出正常电压范围(198-243)V.a.c.,或电源线路安装不符合国家电气安装要求而造成损坏的产品
 - 公司降价销售或在安装服务卡和机身上已印上‘等外品’、‘处理品’字样的产品
 - 不可抗拒的自然灾害造成损坏的产品
 - 超过规定包修期限的产品
 - 说明书指定不宜使用及使用方法不正确而造成损坏的产品
4. 如有合理服务需求但特约服务部不能解决时，或您对特约服务部的服务不满意时，请您立即致电或来函我公司售后服务中心，我们将热诚为您服务

售后服务

产品自购买之日起保修期内非人为造成的故障，凭发票本公司给予免费维修服务。因使用不当、保修期外、保养不善而损坏者，我公司仍给予维修，但要收取一定的维修费。请用户不要撕去产品上的产品条码，以便维修人员核实记录。其它事项请参阅保修须知。

芜湖美的厨房电器制造有限公司

产品安装服务卡（结算联）

日期： 年 月 日

产品信息

产品名称及型号：

产品购买日期：

机身条码：

服务单位信息

名称（盖章）：

电话：

安装人员签名：

用户信息

用户姓名：

家庭住址：

联系电话：

用户签名：



保 修 卡

保修卡

修理时需出具发票

| | | |
|------|------|----|
| 用户姓名 | 电话 | 邮编 |
| 通讯地址 | 产品条码 | |
| 产品型号 | 发票号码 | |
| 购买时间 | | |
| 购买商店 | | |

维修记录

| 日期 | 故障内容 | 处理内容 | 维修单位名称 | 电话 | 维修员签名 |
|----|------|------|--------|----|-------|
| | | | | | |
| | | | | | |
| | | | | | |
| | | | | | |
| | | | | | |

此保修卡请妥善保存，购买者不必将卡寄回本公司
维修时请携带此证及有效发票正本



微信扫一扫，美的服务到



通讯地址:安徽省芜湖市经济技术开发区
邮政编码:241000



400-8899-315

24h 服务热线 免长途



www.midea.com