

# 电压力锅使用说明书

## 美的韩式压力煲系列产品

### 具体型号请参见适用型号说明

感谢您购买美的电压力锅，在使用前请先详细  
阅读此说明书，阅后请小心收藏，以备日后查阅。  
图片仅供参考，产品以实物为准。

# 目录

安全注意事项 .....	(1)
适用型号说明 .....	(4)
产品说明 .....	(5)
操作指引 .....	(7)
使用说明 .....	(8)
清洁保养 .....	(19)
电气原理简图.....	(19)
异常现象自检 .....	(19)
维修服务保证.....	(20)
产品保修卡.....	(21)

## 安全注意事项

为保证使用安全，避免对您和他人造成伤害和财产损失，请您务必遵守以下安全注意事项。  
不遵守安全警告而错误使用时可能导致事故发生。

本产品未考虑以下情况：

- 无人照看的幼儿和残疾人对器具的使用
- 幼儿玩耍器具的情况

文中图标的意义

⊘ 表示【禁止】的内容

❗ 表示【强制】的内容

⚠ 警告 可能造成人员伤亡的事项

⚠ 注意 可能造成轻伤或者财产损失的事项

### ⊘ 禁止

#### ⊘ 排气阀自动排气，勿用手触碰

- 烹饪过程中，手或脸切勿靠近排气口，以免烫伤。
- 烹饪过程中，不要用抹布等物盖住排气口。

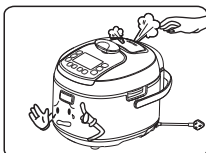

#### ⊘ 不得改造

- 禁止改造或者非专业技术人员进行修理。
- 如果违反，可能会引起火灾或触电。
- 修理或更换零部件请到指定维修点。

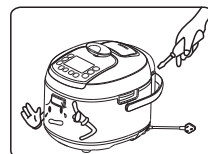

# 安全注意事项

## 禁止

### 禁止 请勿让儿童单独操作使用

- 要放在婴幼儿不能触及的地方；
- 以避免触电、烫伤等危险事故的发生。

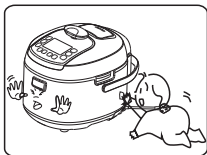

### 禁止 不要放入异物

- 禁止在缝隙中插入金属屑、针等异物；可能引起触电或引起动作异常现象。

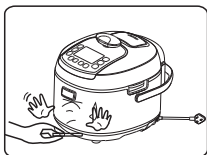

### 禁止 内锅不得放在其他器具上加热

- 本产品标配内锅禁止用作其它用途，以免引起内锅变形，影响使用。

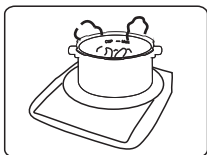

### 禁止 不要用湿手插、拔插头

- 否则会引起触电。

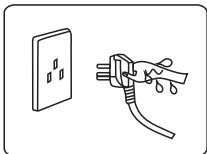

### 禁止 搬移产品，请提锅体提手

- 在搬移产品时，切勿直接提开盖旋柄，以免损坏产品。
- 请勿在打开锅盖状态下，搬移产品，以免造成伤害。

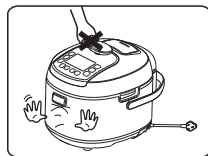

### 禁止 不要使用专用内锅以外的锅

- 内锅底部和发热盘表面有异物时，可能造成过热、泄压工作异常，请及时清理后再使用。

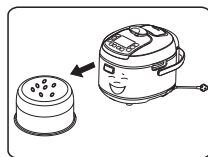

### 禁止 请使用220V~50Hz的电源插座

- 如使用非交流220V~50Hz民用电或专用电源，会引起火灾或触电。



### 禁止 避免造成密封圈变形

- 可能导致产品无法正常工作。

## 强制

### 强制 安全开盖

- 直到压力充分释放后，方可打开容器。

### 强制 定期检查

- 必须定期检查排气口和零压浮子，确保不被阻塞；



### 强制 不要烹饪以下食物

- 请勿煮海带、紫菜、燕麦片等容易堵塞的食物，以免引起事故或者造成压力锅损坏。

### 强制 勿使用其他锅盖加热

- 严禁加热时使用其他锅盖加热，(通电)过程中严禁使用非原装锅盖，会引起性能不良或安全隐患。

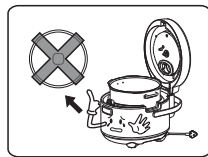

# 安全注意事项

## ❗ 强制

### ❗ 不得将产品浸入水中或水淋

- 否则可能会引起触电和电器短路。

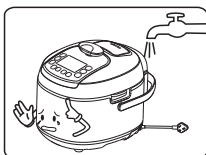

### ❗ 请使用美的专用电源线。

- 如果电源软线损坏，为了避免危险，必须由制造商、其维修部或类似部门的专业人员更换。

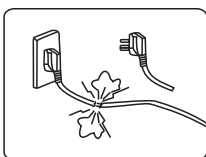

### ❗ 插头应牢固地插在插座上

- 插头与插座如果接插不到位，可能会引起触电、短路，甚至火灾。

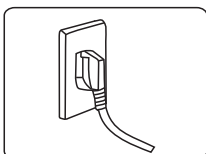

### ❗ 要经常清洁插头的插片

- 如附有灰尘或水分时，请将其擦去，否则可能引起火灾。

### ❗ 烹饪量不能超过Max刻度

- 食物和水的总量不能超过Max刻度，否则食物可能煮不熟，或引起故障。煮易膨胀、堵塞食物时的总量不得超过最大刻度的3/4，否则可能引发事故。

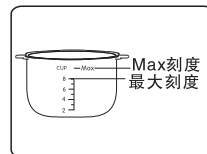

### ❗ 拔插头时，应捏住插头拔下

- 拔插头时，必须捏住插头拔下；
- 不能拉电源线，否则会损伤电源线，造成触电、短路等。

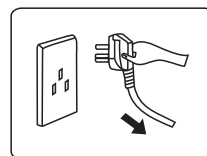

### ❗ 不要在以下地点使用

- 不要在台面不稳定的地点使用；
- 不要在靠近水、火的地点使用；
- 不要在墙壁、家具附近使用；
- 不要在阳光直射、油飞溅地方使用。

## ⚠ 警告

### ❗ 电源插座要单独使用

- 要单独使用额定电流10A以上的带接地线插座；如与其它电器合用，插座会异常发热而引起火灾。



### ❗ 烹饪粥类或豆类食物

- 煮粥类或者各种豆类应自然冷却即到无压，勿手动排气。

### ❗ 关于密封圈破损或内锅变形

- 如果密封圈破损或内锅变形请勿使用电压力锅，必须使用制造厂或维修部买到的专用密封圈或内锅来更换。

### ❗ 特殊人群使用电压力锅

- 装有心脏起搏器的人士或助听器、植入耳蜗的使用者在使用本产品时，请咨询授权医疗人员并参考医疗设备提供商的说明。

### ❗ 开盖警告

- 电压力锅工作时，随着锅内压力逐渐上升压力等级指示灯亮起；
- 烹饪完成后，压力等级指示灯全部熄灭时方可开盖；
- 如开盖困难，请勿强行打开，否则可能引起烫伤或其他伤害。
- 烹饪完毕，直到压力充分释放后，方可开锅盖。

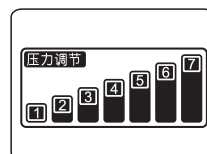

# 安全注意事项

## ⚠ 注意

### ⚠ 冷却后清洁产品

- 清洁产品应在冷却之后进行，如果接触高温部分会产生烫伤。

### ⚠ 不使用时，要拔下插头

- 否则可能产生漏电、火灾、故障等。

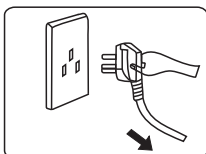

### ⚠ 电源线禁止触及金属部件

- 电源线禁止触及锅盖等外部可拆卸的金属部件，否则为非正常工作。

# 适用型号说明

额定电压/额定频率		220V~50Hz	
型号	额定功率	容量	工作压力
MY-13SS505A MY-13SS506A MY-SS5066	1100W	5L	70kPa
MY-13SS605A MY-13SS606A	1100W	6L	70kPa

# 产品说明

## 产品介绍

您好，感谢您购买美的电压力锅！本产品融合了普通压力锅、电饭锅、焖烧锅的优点，又弥补了众锅的不足，集多种功能为一身，操作方便，省时省电，是现代家庭必备的炊具！

## 产品结构（外部）

### 上盖结构(侧视)

破泡器组件

开盖旋钮

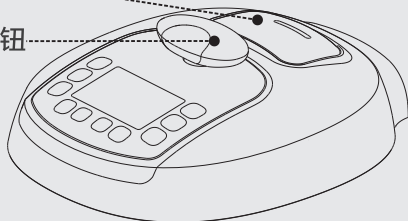

### 盖板结构

排气阀组件

盖板

密封圈

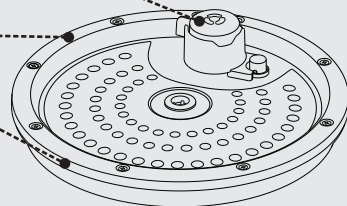

## 产品结构（内部）

密封圈

请根据使用方法及使用次数，定期更换。

盖板

盖板把手

防堵罩

浮子



上盖传感器

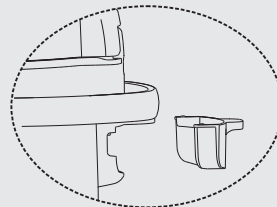

开盖按钮

将开盖旋钮“合”转向“开”位置后，按开盖按钮即可开盖。

（产品工作中，请勿按锅盖开启按钮）

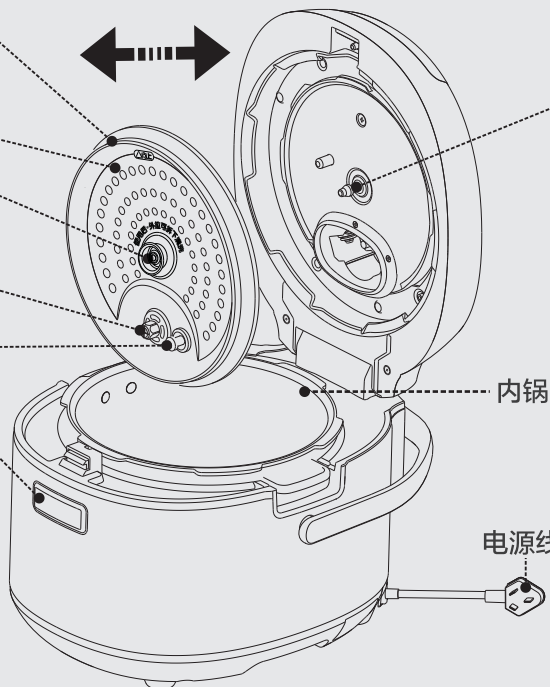

电源线

**拆装清洗储水盒方法**  
请在电压力锅工作前，将储水盒按上图正确安装到位；工作完成后，按铰链盖以水平方向拉出，小心用力过猛，以免水撒落；拆下进行清洗，以防长时间不清洗而产生异味。

## 配件介绍

饭勺



汤勺



量杯



说明书



# 产品说明

首次使用，请从锅体中取出所有附件，仔细阅读说明书，尤其注意使用方法和注意事项，以免对您造成财物损失或人身伤害。

## MY-13SS50/605A/SS5066产品控制面板图示

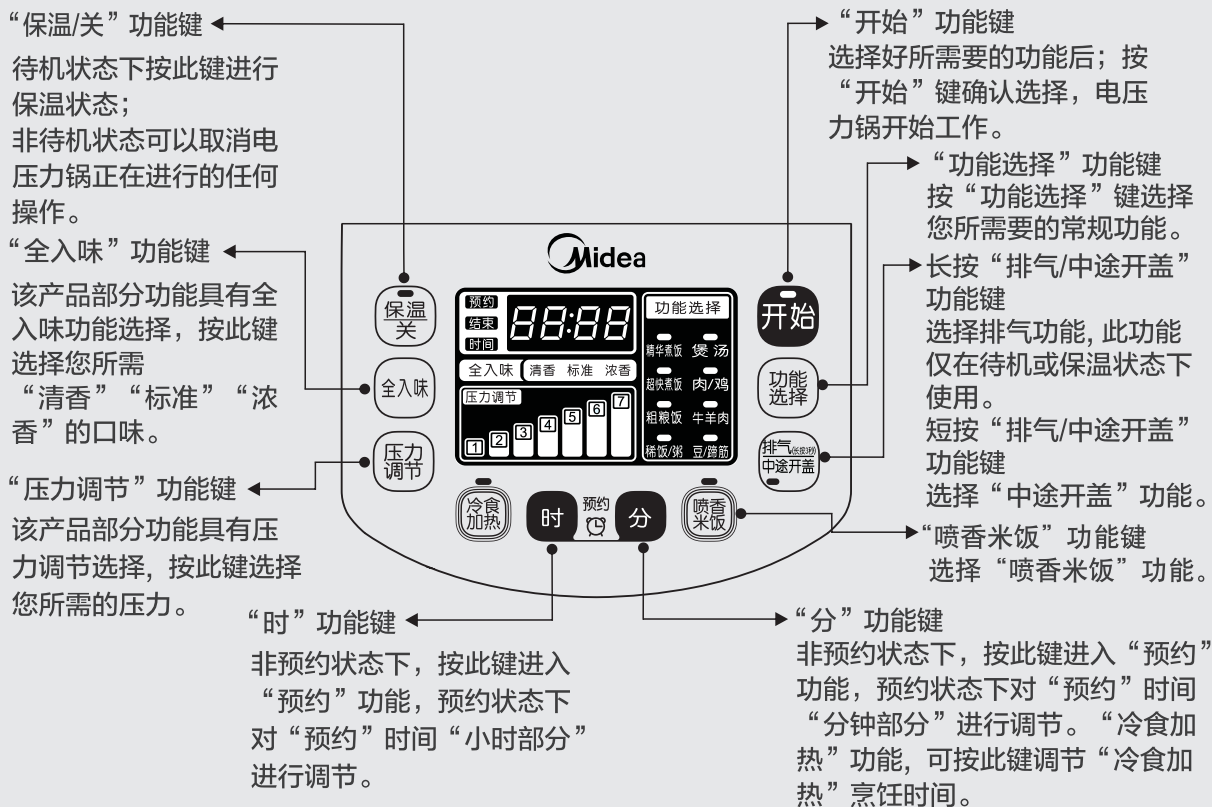

### 温馨提示:

- \* 插入电源后产品未工作时，显示屏显示待机状态，如图
- \* 功能操作时，按“保温/关”键将自动转换为待机状态。
- \* 按键的力度以听到响声为准。



## 菜单使用方法

精华煮饭	需煮米饭时使用该功能	煲汤	需煲汤时使用该功能
超快煮饭	缩短烹饪米饭时间	肉/鸡	炖肉或鸡时使用该功能
粗粮饭	把稻米、小米或玉米等粮食煮成的饭状食物	牛羊肉	炖牛羊肉时使用该功能
稀饭/粥	用米熬成的汤水状食物	豆/蹄筋	炖豆子、蹄筋时使用该功能
冷食加热	把冷的食物加热	喷香米饭	煮米饭时使用该功能
中途开盖	煲汤、肉/鸡、牛羊肉、豆/蹄筋功能可使用		

# 操作指引

## 1 正确开盖

先将开盖旋钮旋至开盖位置，再按开盖按钮，锅盖自动打开。

(热态开盖时，因产品内外压力差影响，开盖速度有延长，属正常现象)

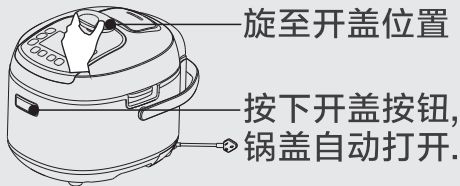

## 2 检查零压浮子及排气口

查看零压浮子及排气口是否清洁，若有脏污应立即清洁，检查完毕请将可拆盖板正确安装在锅盖上。

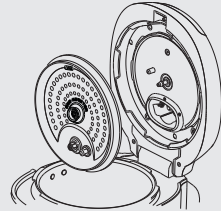

## 3 将食物放入内锅

取出内锅，将食物和水放入内锅中，食物和水总量不得超过内锅水位线的Max线，将内锅外表面、发热盘表面、外锅表面擦拭干净，将内锅放回锅体中。

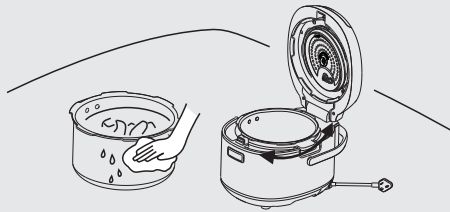

## 4 正确合盖

合上盖，将开盖旋钮旋至合盖位置;注意确保旋合到位，否则无法正常工作。

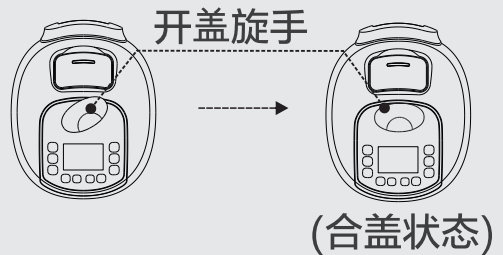

## 5 接通电源

接通电源，合盖到位音乐提示，“开始”指示灯闪烁，表示电压力锅进入待机状态。

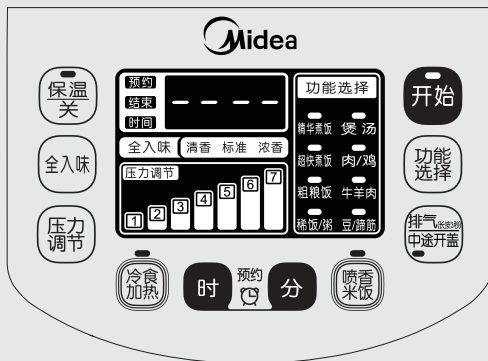

## 6 安全开盖

烹饪结束，压力调节窗口的压力等级指示灯全部熄灭后，切断电源，再按步骤1正确开盖，如开盖困难，请勿强行打开，否则可能会引起烫伤或其它伤害。

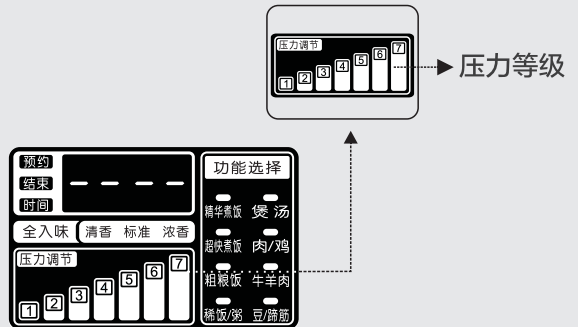



# 使用说明

## MY-13SS50/605A/SS5066使用方法操作示意图

### 煮出好米饭的秘密:

- 1 正确使用用量杯量米净  
一量杯米约150g, 约为一人食用份量;

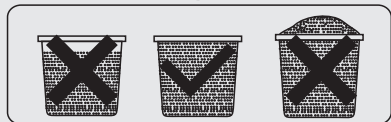

- 2 迅速的洗米  
最初加入水后马上倒掉, 然后加入可以搓揉米的少量水洗米; 反复几次直到水透明; 建议不要用内锅洗米;

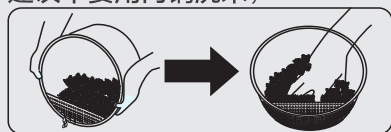

- 3 添加水  
将洗净的米放入内锅, 并根据米量加水至相应水位, 但加水均不能超过内锅的最大刻度。  
如图所示:



- 4 浸泡, 给米吸水的时间米浸泡发白就OK了;
- 5 焖饭, 焖饭是使米饭芯部也松软;  
时间: 10分钟-15分钟;
- 6 搅拌, 增加食感  
最后的加工时饭勺将米饭整体翻动, 使空气进入, 带走多余的水分。

### 教您如何使用“预约”功能, 无需等待。

#### 例如预约煮稀饭

- 现在是晚上时间18点, 您想定时到明早7点30分可以有稀饭吃。(不建议长时间预约蒸煮。)  
(注: 18:00-7:30预约时间为13小时30分)

- 1 先按07页方法完成操作指引工作。



- 2 按“功能选择”键, 选择“稀饭/粥”功能。

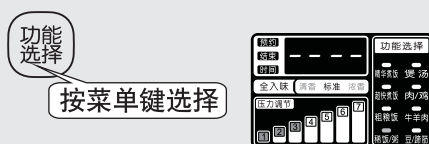

- 3 设置预约时间。  
待机状态下按“时”或“分”键, 进入预约设置状态; 再按“时”键设置预约时间小时部分调节。显示屏显示“3:00”表示3小时。(预约时间小时部分以“1小时”为单位加减, 预约小时最低为“3”小时, 最高为“23”小时)  
再次按“分”键, 按设置预约时间分钟部分调节。(预约时间分钟部分以“10分钟”为单位加减)



- 4 按“开始”键, 开始提示音乐响起, 开始指示灯亮起。



明早7点30分烹饪结束, 提示音乐响起, 保温灯亮起;  
电压力锅自动进入保温状态;  
您就可以享用美味可口的稀饭了。

# 使用说明

精华煮饭、超快煮饭、粗粮饭、稀饭/粥、煲汤、肉/鸡、牛羊肉、豆/蹄筋  
都可以根据以下操作流程进行烹饪。

## 例如:精华煮饭使用方法

- 1 按07页完成操作指引工作**  
插入电源后产品未动作时,显示屏显示待机状态;
- 2 选择“精华煮饭”功能**  
▶按“菜单”键,选择“精华煮饭”功能;
- 3 烹饪开始**  
按“开始”键,提示音乐响起,烹饪开始;

您想寻找适合自己的烹饪口味吗? 寻找烹饪美食的秘籍。  
跟我一起学“全入味”、“压力调节”、“预约”设置吧,从此众口不再难调:

## 例如:精华煮饭使用方法:

- 1 按07页完成操作指引工作**  
插入电源后产品未动作时,显示屏显示待机状态
- 2-1 “全入味”功能选择**  
▶可按“全入味”功能键,进行以下口味选择;  
注:“全入味”默认为“标准”;
- 2-2 “压力调节”**  
▶可按“压力调节”功能键,调节档位;  
注:“精华煮饭”“压力调节”默认3等级;
- 2-3 “预约”功能设置**  
▶按“时”或“分”进入预约设置状态;  
▶再按“时”键进行预约时间小时部分调节;  
▶再按“分”键进行预约时间分钟部分调节;
- 3 烹饪开始**  
按“开始”键,提示音乐响起,烹饪开始;

- ▶数码指示灯亮,
- ▶显示预约时间;
- ▶“开始”指示灯亮;
- ▶“精华煮饭”指示灯亮;

### 温馨提示:

#### \* 超快煮饭说明:

烹饪结束进入保温后,建议用户在保温10分钟后开盖品尝。

用户也可以根据自己口感的需求,选择“精华煮饭”功能。

# 使用说明

## “冷食加热”使用方法

- 1 按07页完成操作指引工作  
插入电源后产品未动作时，  
显示屏显示待机状态；

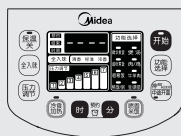

- 2 选择“冷食加热”功能  
▶按“冷食加热”键，选择“冷食加热”功能；  
▶按“分”键调节“冷食加热”烹饪时间；



分

- 3 烹饪开始  
按“开始”键，提示音乐响起，烹饪开始；

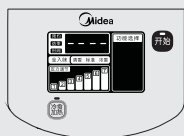

### 温馨提示:

- \* “冷食加热”无“全入味”、“压力调节”、“预约”功能。
- \* “冷食加热”可按“分”键调节烹饪时间（8-15分钟可调）。
- \* 加热饭类食物时，需要将米饭用饭勺打松，打松后加入一量杯水，开始烹饪。
- \* 加热汤类、粥类食物时，需要用汤勺搅拌后，开始烹饪。

## “喷香米饭”使用方法

- “喷香米饭”简易操作:

- 1.按07页完成操作指引工作，选择面板“喷香米饭”功能键；
- 2.按“开始”键，提示音乐响起，烹饪开始；



开始

### “喷香米饭”还有“全入味”、“压力调节”、“预约”功能设置:

- 1 按07页完成操作指引工作  
插入电源后产品未动作时，显示屏显示待机状态

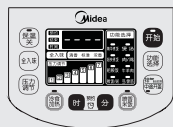

- ▶选择“喷香米饭”功能。



### 2-1 “全入味”功能选择

- ▶可按“全入味”功能键，进行以下口味选择；  
注：“全入味”默认为“标准”；



全入味 清香 标准 浓香

### 2-2 “压力调节”

- ▶可按“压力调节”功能键，调节档位；  
注：“喷香米饭”“压力调节”默认3等级；



### 2-3 “预约”功能设置

- ▶按“时”或“分”进入预约设置状态；
- ▶再按“时”键进行预约时间小时部分调节；
- ▶再按“分”键进行预约时间分钟部分调节；

3:00 4:00 → 4:10 4:20



- 3 烹饪开始  
按“开始”键，提示音乐响起，烹饪开始；



# 使用说明

## “中途开盖”使用方法

### ● “中途开盖”简易操作：

- 1.按07页完成操作指引工作，按“功能选择”键，选择“煲汤”或“肉/鸡”或“牛羊肉”或“豆/蹄筋”功能；
- 2.短按“排气/中途开盖”键，中途开盖指示灯亮。
- 3.按“开始”键，提示音乐响起，烹饪开始。

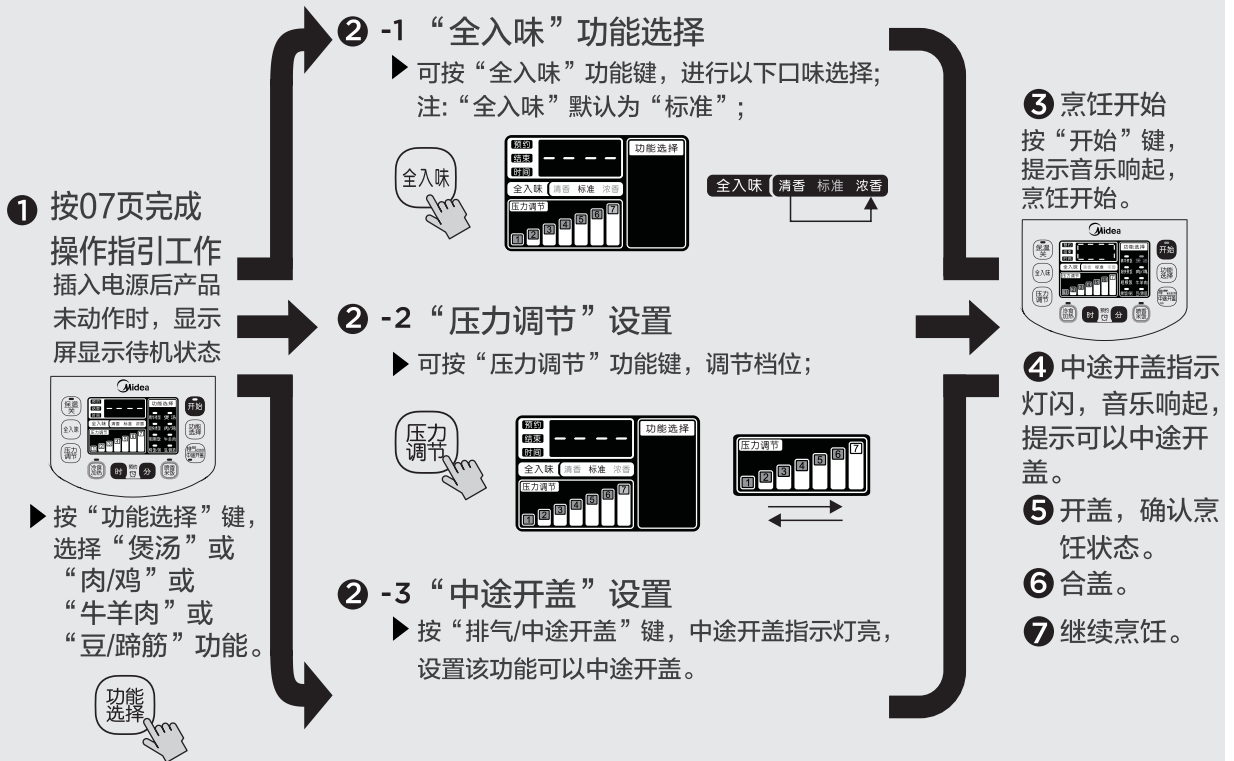

### 说明：

- 1、只有“煲汤”或“肉/鸡”或“牛羊肉”或“豆/蹄筋”功能可以选择“中途开盖”  
“中途开盖”可以在工作前或工作中设置；
- 2、“中途开盖”指示灯亮时，代表已经设置了中途开盖；
- 3、“中途开盖”指示灯闪烁，并且有声音提示时(2分钟提示时间)，代表此时可以开盖；
- 4、“中途开盖”指示灯灭，代表“中途开盖”操作完成，已合盖；
- 5、如“中途开盖”指示灯已灭，但还未进行开盖操作，可以再次短按“排气/中途开盖”键  
“中途开盖”指示灯亮，代表已再次选择“中途开盖”；
- 6、预约状态下，不接受“中途开盖”按键；
- 7、“煲汤”或“肉/鸡”或“牛羊肉”或“豆/蹄筋”功能设置“中途开盖”后，不可预约；
- 8、“煲汤”或“肉/鸡”或“牛羊肉”或“豆/蹄筋”预约后，不能设置“中途开盖”；
- 9、“中途开盖”功能可以实现中途了解食物的烹饪状态，也可以实现开盖搅拌等功能；
- 10、注意：整个烹饪过程中，食物量请勿超过内锅最大刻度线；

# 使用说明

## 注意事项

以上所有介绍功能，烹饪开始后可按以下操作进行：

④ 烹饪结束，“保温/关”指示灯亮起进入保温状态。如果锅内有压力可短按“排气/中途开盖”键待锅内压力全部释放后方可开盖。

（“冷食加热”无“全入味”、“压力调节”、“预约”功能）

如短按“排气/中途开盖”键排气过程中有溢出现象，可再次按“排气/中途开盖”键停止排气。

\* 煮流质食物，例如：**煲汤** **稀饭/粥** **豆/蹄筋** 请勿使用“排气”功能。

首次使用，请从锅中取出所有附件，仔细阅读说明书，  
下表中是该产品功能菜单压力等级仅供参考：

菜单 压力等级	精华煮饭	超快煮饭	粗粮饭	稀饭/粥	煲汤	肉/鸡	牛羊肉	豆/蹄筋	喷香米饭
默认等级	3	3	6	3	6	3	4	6	3
最大等级	4	4	7	7	7	7	7	7	4
最小等级	1	1	4	1	2	2	2	3	1

各功能档的烹饪、冷却时间不同，  
烹饪时间会根据电压、食物量、水量、米质、水质等的不同稍有变化；  
烹饪量越大，烹饪和冷却时间则相应越长；  
下表中是该产品功能工作时间仅供参考：

功能 时间 (分钟)	2刻度			5刻度			10刻度		
	清香	标准	浓郁	清香	标准	浓郁	清香	标准	浓郁
精华煮饭	26			34			45		
超快煮饭	18			25			38		
粗粮饭	40			49			60		
稀饭/粥	45			55			76		
煲汤	50			62			74		
肉/鸡	35			45			50		
牛羊肉	46			55			60		
豆/蹄筋	66			78			95		
焗/蛋糕	35			38			54		
喷香米饭	22			28			42		

# 产品说明

首次使用，请从锅体中取出所有附件，仔细阅读说明书，尤其注意使用方法和注意事项，以免对您造成财物损失或人身伤害。

## MY-13SS506A产品控制面板使用介绍

**“保温/关”功能键**  
待机状态下按此键进行保温状态；非待机状态可以取消电压力锅正在进行的任何操作。

**“全入味”功能键**  
该产品部分功能具有全入味功能选择，按此键选择您所需“清香”“标准”“浓香”的口味。

**“压力调节”功能键**  
该产品部分功能具有压力调节选择，按此键选择您所需的压力。

**“时”功能键**  
非预约状态下，按此键进入“预约”功能，预约状态下对“预约”时间“小时部分”进行调节。

**“分”功能键**  
非预约状态下，按此键进入“预约”功能，预约状态下对“预约”时间“分钟部分”进行调节。  
“冷食加热”功能，可按此键调节“冷食加热”烹饪时间。

短按“开始/冷食加热”功能键选择好所需要的功能后；短按“开始/冷食加热”键确认选择，电压力锅开始工作。  
长按“开始/冷食加热”功能键选择“冷食加热”。再短按“开始/冷食加热”键确认选择，电压力锅开始工作。（此功能仅在待机状态下使用）

**“功能选择”功能键**  
按“功能选择”键选择您所需要的常规功能。

长按“排气/中途开盖”功能键选择排气功能，此功能仅在待机或保温状态下使用。  
短按“排气/中途开盖”功能键选择“中途开盖”功能。

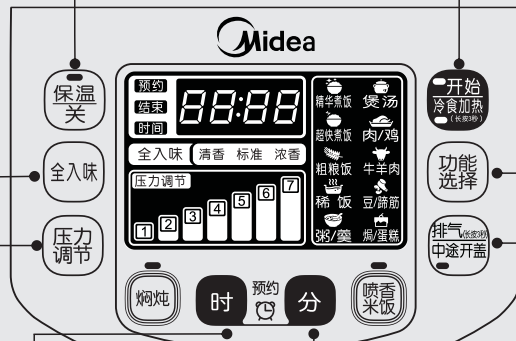

### 温馨提示:

- \* 插入电源后产品未工作时，显示屏显示待机状态，如图
- \* 功能操作时，按“保温/关”键将自动转换为待机状态。
- \* 按键的力度以听到响声为准。

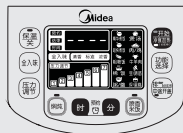

(待机画面)

## 菜单使用方法

**精华煮饭** 需煮米饭时使用该功能

**超快煮饭** 缩短烹饪米饭时间

**粗粮饭** 把稻米、小米或玉米等粮食煮成的饭类食物

**稀饭** 用米熬成的汤水状食物

**粥/羹** 把稻米、小米或玉米等粮食煮成的稠糊食物

**焖炖** 炖鸡鸭肉时使用该功能

**中途开盖** 煲汤、肉/鸡、牛羊肉、豆/蹄筋功能可使用

**煲汤** 需煲汤时使用该功能

**肉/鸡** 炖肉或鸡时使用该功能

**牛羊肉** 炖牛羊肉时使用该功能

**豆/蹄筋** 炖豆子、蹄筋时使用该功能

**焗/蛋糕** 做蛋糕时使用该功能

**喷香米饭** 煮米饭时使用该功能

# 产品说明

精华煮饭、超快煮饭、粗粮饭、稀饭、粥羹、煲汤、肉/鸡、牛羊肉、豆/蹄筋  
都可以根据以下操作流程进行烹饪。

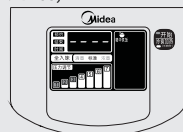
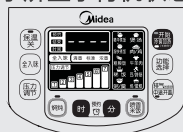

## 例如:精华煮饭使用方法

- 1 按07页完成操作指引工作  
插入电源后产品未动作时, 显示屏显示待机状态;
- 2 选择“精华煮饭”功能  
▶按“菜单”键, 选择“精华煮饭”功能;
- 3 烹饪开始  
按“开始”键, 提示音乐响起, 烹饪开始;



您想寻找适合自己的烹饪口味吗? 寻找烹饪美食的秘籍。  
跟我一起学“全入味”、“压力调节”、“预约”设置吧,从此众口不再难调:

## 例如:精华煮饭使用方法:

- 1 按07页完成操作指引工作  
插入电源后产品未动作时, 显示屏显示待机状态
- 2 -1 “全入味”功能选择  
▶可按“全入味”功能键, 进行以下口味选择;  
注:“全入味”默认为“标准”;  

- 2 -2 “压力调节”  
▶可按“压力调节”功能键, 调节档位;  
注:“精华煮饭”“压力调节”默认3等级;  

- 2 -3 “预约”功能设置  
▶按“时”或“分”进入预约设置状态;  
▶再按“时”键进行预约时间小时部分调节;  
▶再按“分”键进行预约时间分钟部分调节;  

- 3 烹饪开始  
按“开始”键, 提示音乐响起, 烹饪开始;

### 温馨提示:

#### \* 超快煮饭说明:

烹饪结束进入保温后, 建议用户在保温10分钟后开盖品尝。  
用户也可以根据自己口感的需求, 选择“精华煮饭”功能。

# 产品说明

## “开始/冷食加热”使用方法

- ① 按07页完成操作指引工作  
插入电源后产品未动作时，  
显示屏显示待机状态；

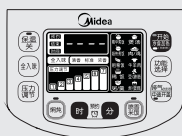

- ② “开始/冷食加热”功能  
▶ 长按“开始/冷食加热”键，选择  
“冷食加热”功能；  
▶ 按“分”键调节“冷食加热”烹  
饪时间；



- ③ 烹饪开始

按“开始/冷食加热”键，  
提示音乐响起，烹饪开始；

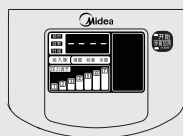

### 温馨提示：

- \* “冷食加热”无“全入味”、“压力调节”、“预约”功能。
- \* “冷食加热”可按“分”键调节烹饪时间（8-15分钟可调）。
- \* 加热饭类食物时，需要将米饭用饭勺打松，打松后加入一量杯水，开始烹饪。
- \* 加热汤类、粥类食物时，需要用汤勺搅拌后，开始烹饪。

## “焖炖”使用方法

- “焖炖”简易操作：

- 1.按07页完成操作指引工作，选择面板“焖炖”功能键；
- 2.短按“开始/冷食加热”键，提示音乐响起，烹饪开始。



### “焖炖”还有“全入味”、“压力调节”、“预约”功能设置：

- ① 按07页完成  
操作指引工作  
插入电源后产品  
未动作时，显示  
屏显示待机状态

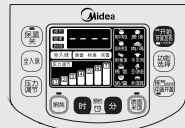

- ▶ 选择“焖炖”  
功能；



- ②-1 “全入味”功能选择

- ▶ 可按“全入味”功能键，进行以下口味选择；  
注：“全入味”默认为“标准”；



- ②-2 “压力调节”

- ▶ 可按“压力调节”功能键，调节档位；  
注：“焖炖”“压力调节”默认3等级；



- ②-3 “预约”功能设置

- ▶ 按“时”或“分”进入预约设置状态；  
▶ 再按“时”键进行预约时间小时部分调节；  
▶ 再按“分”键进行预约时间分钟部分调节；



- ③ 烹饪开始  
按“开始”键，  
提示音乐响起，  
烹饪开始。





# 使用说明

## “喷香米饭”使用方法

- “喷香米饭”简易操作:

- 1.按07页完成操作指引工作,选择面板“喷香米饭”功能键;
- 2.短按“开始/冷食加热”键,提示音乐响起,烹饪开始。



## “喷香米饭”的“全入味”、“压力调节”、“预约”功能设置:

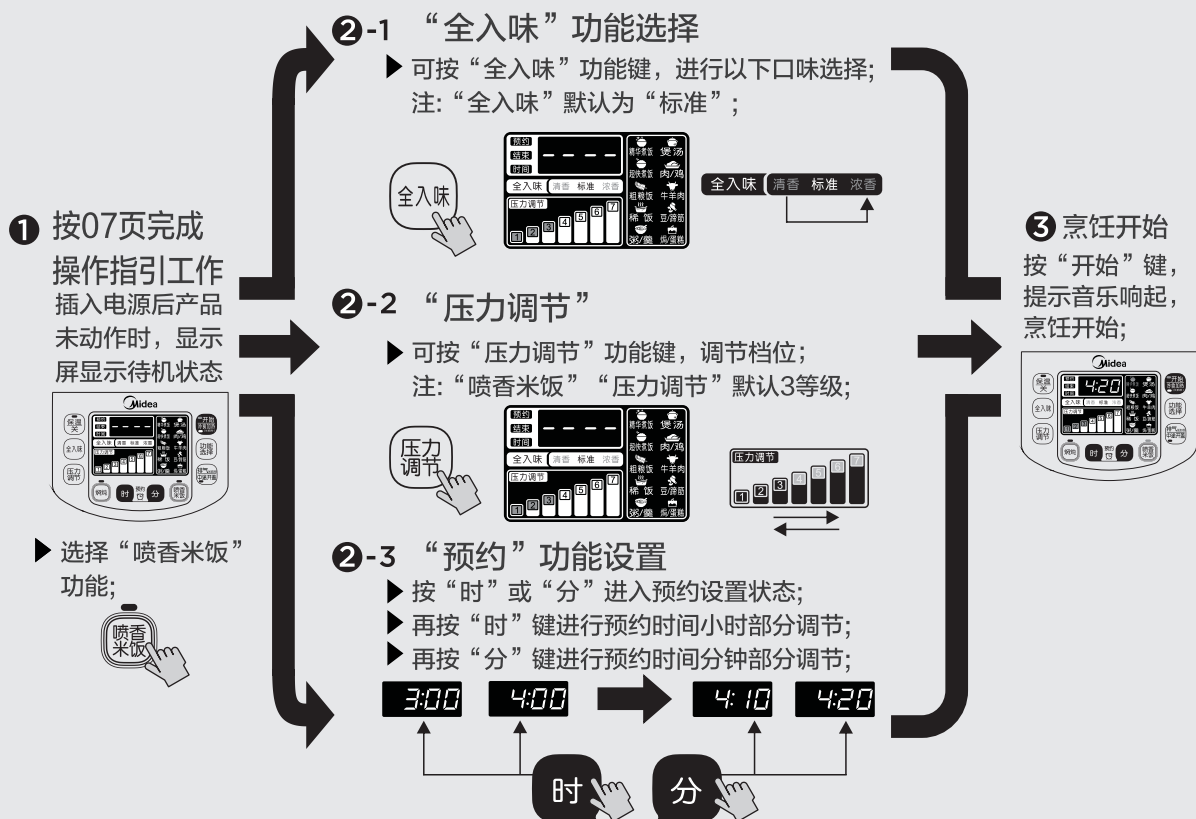

## “焗/蛋糕”使用方法

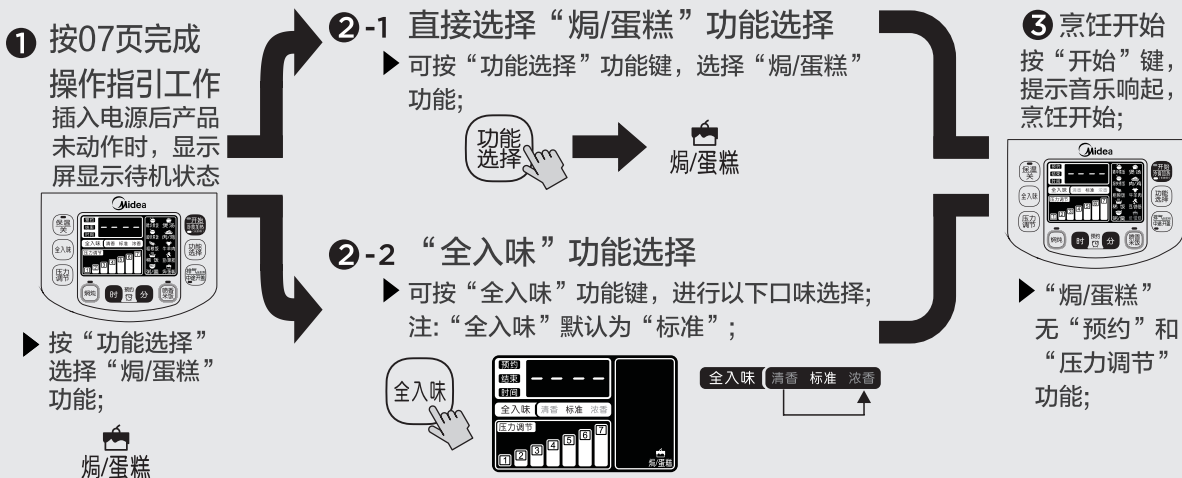

# 使用说明

## “中途开盖”使用方法

### ● “中途开盖”简易操作:

- 1.按07页完成操作指引工作,按“功能选择”键,选择“煲汤”或“肉/鸡”或“牛羊肉”或“豆/蹄筋”功能;
- 2.短按“排气/中途开盖”键,中途开盖指示灯亮;
- 3.按“开始”键,提示音乐响起,烹饪开始;

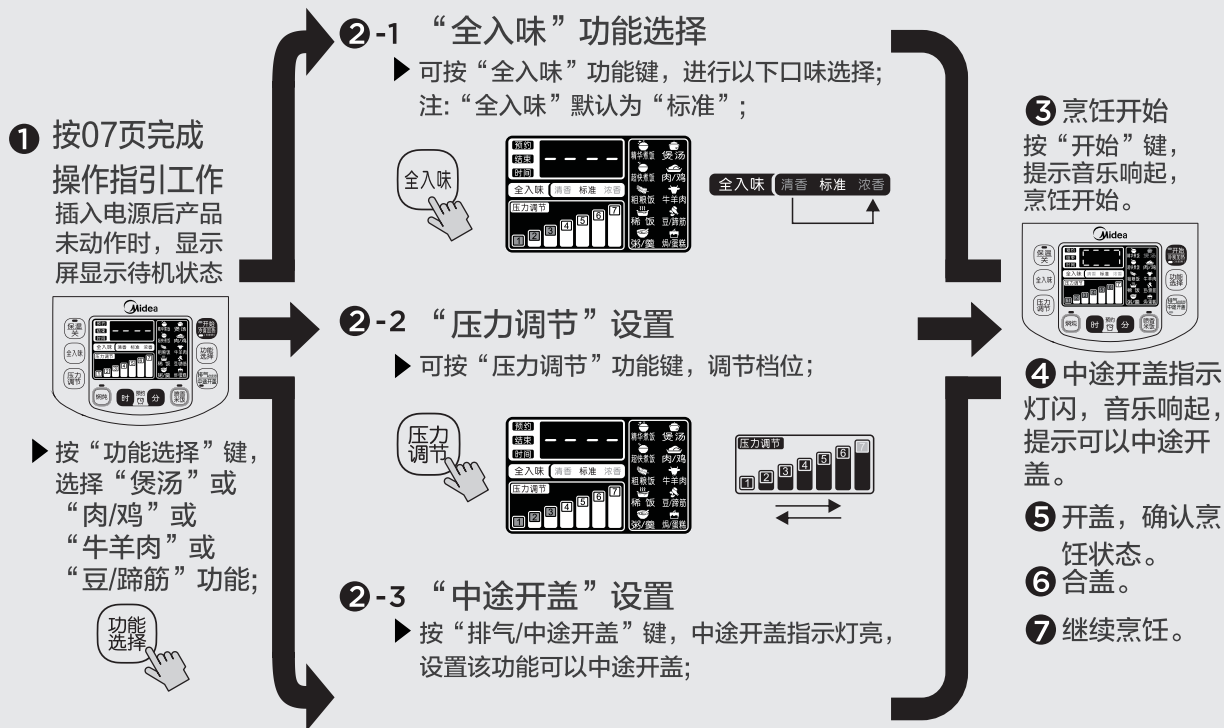

### 说明:

- 1、只有“煲汤”或“肉/鸡”或“牛羊肉”或“豆/蹄筋”功能可以选择“中途开盖”  
“中途开盖”可以在工作前或工作中设置;
- 2、“中途开盖”指示灯亮时,代表已经设置了中途开盖;
- 3、“中途开盖”指示灯闪烁,并且有声音提示时(2分钟提示时间),代表此时可以开盖;
- 4、中途开盖”指示灯灭,代表“中途开盖”操作完成,已合盖;
- 5、如“中途开盖”指示灯已灭,但还未进行开盖操作,可以再次短按“排气/中途开盖”键  
“中途开盖”指示灯亮,代表已再次选择“中途开盖”;
- 6、预约状态下,不接受“中途开盖”按键;
- 7、“煲汤”或“肉/鸡”或“牛羊肉”或“豆/蹄筋”功能设置“中途开盖”后,不可预约;
- 8、“煲汤”或“肉/鸡”或“牛羊肉”或“豆/蹄筋”预约后,不能设置“中途开盖”;
- 9、“中途开盖”功能可以实现中途了解食物的烹饪状态,也可以实现开盖搅拌等功能;
- 10、注意:整个烹饪过程中,食物量请勿超过内锅最大刻度线;

# 使用说明

## 注意事项

以上所有介绍功能，烹饪开始后可按以下操作进行：

④ 烹饪结束，“保温/关”指示灯亮起进入保温状态。如果锅内有压力可短按“排气/中途开盖”键待锅内压力全部释放后方可开盖。

（“冷食加热”无“全入味”、“压力调节”、“预约”功能）

如短按“排气/中途开盖”键排气过程中有溢出现象，可再次按“排气/中途开盖”键停止排气。

\* 煮流质食物，例如：**煲汤** **稀饭** **粥/羹** **豆/蹄筋** 请勿使用“排气”功能。

首次使用，请从锅中取出所有附件，仔细阅读说明书，  
压力等级仅供参考：

菜单 压力等级	精华煮饭	超快煮饭	粗粮饭	稀饭	粥/羹	煲汤	肉/鸡	牛羊肉	豆/蹄筋	喷香米饭
默认等级	3	3	6	2	4	6	3	4	6	3
最大等级	4	4	7	3	7	7	7	7	7	4
最小等级	1	1	4	1	1	2	2	2	3	1

各功能档的烹饪、冷却时间不同，  
烹饪时间会根据电压、食物量、水量、米质、水质等的不同稍有变化；  
烹饪量越大，烹饪和冷却时间则相应越长；  
下表中电压力锅工作时间仅供参考：

内锅 时间 功能 (分钟)	2刻度			5刻度			10刻度		
	清香	标准	浓郁	清香	标准	浓郁	清香	标准	浓郁
精华煮饭	26			34			45		
超快煮饭	18			25			38		
粗粮饭	40			49			60		
稀饭	35			38			54		
粥/羹	45			55			80		
煲汤	50			62			74		
肉/鸡	35			45			50		
牛羊肉	46			55			60		
豆/蹄筋	66			78			95		
焗/蛋糕	35			38			54		
喷香米饭	22			28			42		

# 清洁保养

- 1.每次使用后应及时清洗。
- 2.清洁本产品前请先将电源插头拔下，待产品冷却后再清洗。
- 3.正确开盖后将内锅取出，可先用清洁剂清洗，然后用水冲洗干净，再用软抹布擦干。
- 4.将可拆盖板取下，用水冲洗干净。清洁完毕后将可拆盖板装回原位，否则无法正常工作。
- 5.将排气阀、浮子阀卸下，用水冲洗干净后装回原位。
- 6.将储水盒拆下清洗干净后再装回原位。
- 7.检查浮子阀口和排气阀口是否有异物堵塞，并用抹布将保温座板清洗干净。
- 8.用抹布将锅盖和锅体擦拭干净，禁止将锅体浸在水中清洗或用水喷淋。
- 9.清洁保养完毕请再一次检查可拆盖板、排气阀、浮子阀等部件是否正确安装。

# 电气原理简图

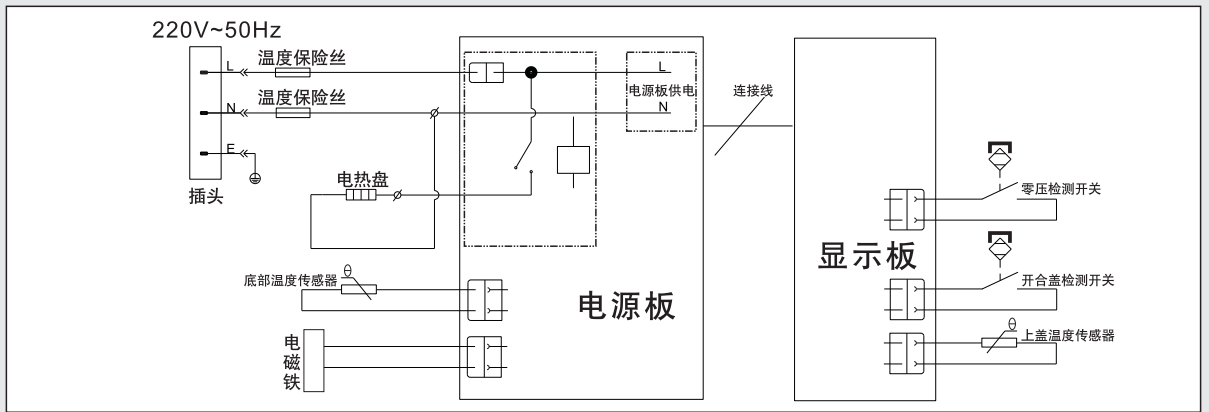

# 异常现象自检

当使用时出现以下异常现象，并不完全是机器出现故障，请在送出维修前再详细检查一次。

序号	现象	原因	处理方法
1	不能合盖	盖板密封圈没有装配到位	整理盖板密封圈，安装到位后再合盖
		开盖旋钮不在开盖位置	开盖旋钮旋至开盖位置
		开盖旋钮卡死	送维修点检修
2	不能开盖	锅内有压力	待锅内压力下降后开盖
		浮子阀卡死	1、轻拍上盖； 2、按下浮子复位按钮；
3	上盖漏气	盖板密封圈破损	更换盖板密封圈
		盖板密封圈上粘有异物	清洁盖板密封圈
		浮子密封垫破损	送维修点更换浮子密封垫
		浮子密封垫粘有异物	清洁浮子密封垫
		未装浮子组件	装浮子组件

# 异常现象自检

序号	现象	原因	处理方法	
4	工作时排气阀不断排气	排气阀芯、排气阀体破损	送维修点检修	
		压力控制失灵	送维修点检修	
5	工作状态时，热盘不加热	合盖不到位	重新合盖	
		电热盘故障	送维修点检修	
		电路故障	送维修点检修	
6	LED显示全部闪烁	停止工作，显示C1不接受按键操作。	底部传感器开路	送维修点检修
	LED显示全部闪烁	停止工作，显示C2不接受按键操作。	底部传感器短路	送维修点检修
	LED显示全部闪烁	停止工作，显示C3不接受按键操作。	上盖传感器开路	送维修点检修
	LED显示全部闪烁	停止工作，显示C4不接受按键操作。	上盖传感器短路	送维修点检修
	LED显示全部闪烁	停止工作，显示C5不接受按键操作。	底部传感器超温	检查锅内是否有水或食物；送维修点检修
	LED显示全部闪烁	停止工作，显示C6不接受按键操作。	压力开关异常	送维修点检修
7	LED不闪烁	停止工作，“开始”键不接受，其他按键操作正常。	上盖未合上或未合到位	正确合盖到位

——经以上检查后，仍不能排除故障，请马上与本公司维修点联系。

# 维修服务保证

产品如有故障，请与本公司的特约维修网点或客户服务中心联系。

(用户可登陆美的官方网站 :[www.midea.com.cn](http://www.midea.com.cn) 或拨打服务热线: 400-8899-315)

- 美的牌电压力锅实行整机保修一年。
- 保修期的起始日期以产品发票日期为准。
- 下列情况之一者，不属于保修范围：
  1. 未按说明书的要求操作机器所引起的故障。
  2. 消费者使用、保管、维护不当造成损坏。
  3. 非本公司指定维修部自行装拆修理而造成损坏。
  4. 发票型号与维修产品型号不符或者有涂改。
  5. 无三包凭证及有效发票。
  6. 因不可抗力造成损坏。
  7. 将电压力锅用于商业用途。
  8. 用我们的非标配的赠品，所发生的质量事故，我司不负责任。
  9. 本产品用于非家庭用途，将不在保修范围之内。
  10. 属人为造成故障或使用不当造成故障不属保修范围。
- 不属于保修范围内的产品，本公司客户服务中心仍热情为您服务。

# 保修卡

## 相关信息

用户姓名

常用电话

通讯地址

产品型号

产品编号

购买店铺

购买时间

维修点

发票号码

## 维修记录

维修日期

故障内容

处理详情

维修单位名称

维修单位电话

维修员签名

**维修电话：4008899315**

在购买本公司产品时，请立即填写此保修卡  
请妥善保管保修卡，消费者不必将其寄回本公司  
维修时请携带保修卡及有效发票正本



本产品所含食品用塑料工具  
生产许可证编号: 粤XK16-204-00125

产品若有技术改进，会编进新版说明书中，恕不另行通知；产品外观、颜色如有改动，以实物为准。

执行标准：GB4706.1-2005  
GB4706.19-2008  
Q/MD 007—2014

## 广东美的生活电器制造有限公司

地址：广东省佛山市顺德区北滘镇三乐路19号 邮编：528311

全国服务热线：400-8899-315 Email: [service@midea.com.cn](mailto:service@midea.com.cn)