

维修时，禁止使用其他外延电源线，且不得使用非本公司指定的零部件。  
电热水壶若出现任何损坏情况，请将产品送至特约服务中心进行检修后再使用。用户切勿自行修理。  
注意：请用户勿自行拆开壶身尾盖或电源底座。  
请勿将电源线悬挂于桌边或接触到高温物体。电热水壶长期不使用时，请将电源线储存在电源底座的藏线槽中。  
请勿向电热水壶、底座任何缝隙或开口处插入大头针、铁丝或其他物品，避免触电伤害。

### ⚠️ 可能造成人员伤亡事项

- 请勿在无人看管的情况下运行本产品。
- 注意：确保电热水壶在移开底座前，关掉电源开关。
- 产品放置的桌台需定时清洁、清理油污。
- 产品与其它厨房电器的最佳距离请保持30cm以上。

### 异常现象自检

故障	可能性原因分析	解决对策
指示灯不亮	插头未插好 电路板坏	检查插头 送售后服务点检修
不加热	按键未按到位 发热管坏 电路板坏 温控器坏	按指示按到位 送售后服务点检修 送售后服务点检修 送售后服务点检修
水开不跳	感温头上水垢太厚 机器故障	清洁水垢 送售后服务点检修
水未开跳断(早跳)	壶底水垢太厚 机器故障	清洁水垢 送售后服务点检修

### 故障代码显示

若工作过程中，出现报警音，显示屏同时出现字母和数字，请按下表进行对照，并采取相应措施。如果问题继续存在或又出现其它问题，请与美的客服中心联系。

显示	原因说明	建议对策
ERR	传感器检测温度大于110℃	待冷却后重新通电继续尝试煮水，若无法消除故障，送售后维修点处理
E1	传感器短路	送售后维修点处理
E2	过零信号异常	送售后维修点处理
E3	传感器异常	送售后维修点处理
E7	水量过少或干烧	冷却后继续尝试煮水

### 环保清单

部件名称	有毒有害物质或元素的名称及含量					
	铅(Pb)	汞(Hg)	镉(Cd)	六价铬(Cr(VI))	多溴联苯(PBB)	多溴二苯醚(PBDE)
壶盖组件	○	○	○	○	○	○
内胆	○	○	○	○	○	○
加热组件	○	○	○	○	○	○
温控器组件	○	○	○	○	○	○
外壳总成	○	○	○	○	○	○
底座	○	○	○	○	○	○
底座组件	○	○	○	○	○	○
PCB组件	X	○	X	○	X	X
电源线	X	○	○	○	X	X

本表格依据SJ/T11364的规定编制。  
○：表示该有害物质在该部件所有均质材料中的含量均在GB/T26572规定的限量要求以下。  
X：表示该有害物质至少在该部件的某一均质材料中的含量超出GB/T26572规定的限量要求。

### 电路原理图

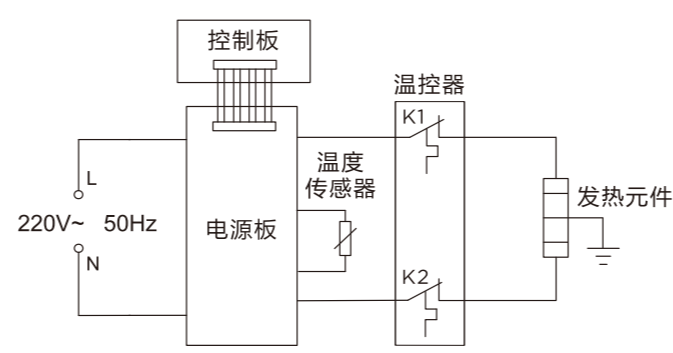

执行标准：GB4706.1-2005 GB4706.19-2008 GB9684-2011

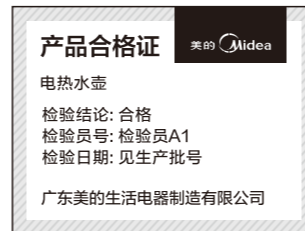

### 保修卡

美的 Midea

用户姓名：\_\_\_\_ 常用电话：\_\_\_\_

通讯地址：\_\_\_\_

产品型号：\_\_\_\_ 产品编号：\_\_\_\_

购买店铺：\_\_\_\_ 购买时间：\_\_\_\_

维修点：\_\_\_\_ 发票号码：\_\_\_\_

### 维修记录

维修日期：\_\_\_\_

故障内容：\_\_\_\_

处理详情：\_\_\_\_

维修单位名称：\_\_\_\_ 维修单位电话：\_\_\_\_ 维修员签名：\_\_\_\_

维修电话：4008899315

在购买本公司产品时，请立即填写此保修卡  
请妥善保管保修卡，消费者不必将其寄回本公司  
维修时请携带保修卡及有效发票正本



广东美的生活电器制造有限公司  
MIDEA.COM

### 维修服务保证

产品如有故障，请与本公司的特约维修网点或客户服务中心联系。  
美的电热水壶实行一年保修期。  
保修期的起始日期以产品发货日期为准。

- 凡属下列情况之一的，**不属保修范围**：
1. 用户搬动、使用、保管、维护不当而损坏，或人为损坏。
  2. 除非本公司指定维修部维修，或用户自行拆卸、维修。
  3. 产品附件（如饭勺、汤勺、接浆杯等）、印刷品（如说明书等）和赠品等。
  4. 使用非我司产品标配的赠品和配件，造成损坏。
  5. 发源所型号与维修产品型号不符或被涂改。
  6. 非正常使用（如经常、商用、公司集体）的产品。
  7. 超出保修期。
  8. 无有效发票。
  9. 因不可抗力造成损坏。
- 不属于保修范围的产品，将提供收费维修服务，本公司客户服务中心仍热情为您服务。

TEL 400-8899-315

广东美的生活电器制造有限公司  
地址：广东省佛山市顺德区北涌镇三乐路19号  
邮编：528311  
网址：www.midea.com  
物料编码：1616350002061

美的 Midea

## 电热水壶

使用说明书



微信扫一扫，查看详细资料  
使用前请仔细阅读本说明书，并妥善保管

### 产品参数及部件名称

产品实物为准

#### ● 部件名称

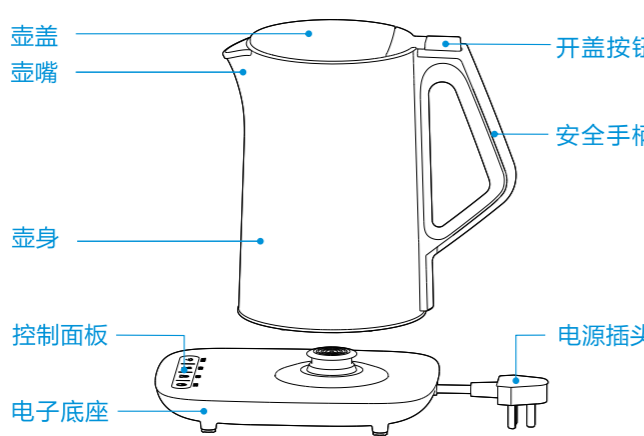

1. 产品外观各有差异，上图仅供参考。具体请以实物为准。
2. 产品若有技术改进，会编进新版说明书中，恕不另行通知。

#### ● 产品实体上图标说明

- 禁止淋浴。
- 请勿将本产品当作一般垃圾丢弃！用户应在本产品使用期结束后将其和家庭垃圾分类处理；分类收集和整理将有助于节约自然资源与减少环境污染。请依照您所在地区有关废弃电子产品的处理方式处理。

#### ● 产品参数

型号	容量	电源	额定功率
MK-HE1507	1.5L	220V~ 50Hz	1800W

### 阿里智能快速连接指南

注意：如果家里更换WiFi名称或者密码，产品需要重新进行配网。

1. 连接WiFi  
请确保手机已连接WiFi。
2. 阿里智能下载  
您可以通过以下方式下载APP：  
1. 通过手机常用应用商店下载与安装“阿里智能”  
2. 用手机网页扫描二维码，进行下载与安装。
3. 登陆账户  
打开APP，登陆淘宝账户。
4. 添加设备  
点击添加新设备。
5. 扫描二维码  
点击扫一扫，扫描二维码，进入设备界面。
6. 连接设备  
点击设备，进入配网界面，按照APP连接向导进行连接设备。

该设备采用了型号核准代码为CMIIT ID: 2014DP6087/  
CMIIT ID: 2015DP1839/ CMIIT ID: 2015DJ3865/  
CMIIT ID: 2015DP5641的无线模块。

### 使用说明

#### ● 控制面板说明

- WiFi连接按键。  
指示灯慢闪表示无网络连接；  
指示灯快闪表示正在连接网络；  
指示灯长亮表示网络连接成功。
- 待机状态或工作状态下，按此键调节保温温度。  
单击1次以5℃递增，  
调节范围40℃~90℃。
- 待机状态或工作状态下，按此键启动烧水功能键。
- 待机状态或工作状态下，按此键可开机、关机。

显示水壶不同状态下的各种信息，如水温、时间等。在开机状态下，若水壶不在底座上，显示“——”。

#### ● 功能键的操作

1. 第一次使用前或者长时间没有使用后，应加水至最大水位，烧开1~2次，以便清洁壶体内部。此时的开水不宜饮用！
2. 当水壶移离底座时，所有按键不响应用户操作。当按键有效时，会发出“嘀”声提示音。
3. 在烧水过程或者保温过程中，不能向水壶加水。
4. 烧水过程中，可按“开/关”键中止工作。
5. 烧水过程中，请注意壶嘴处烫手。

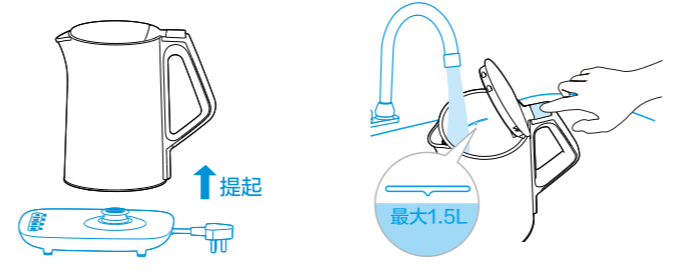

1. 把壶身移离电源底座。
2. 按下开盖按钮，打开壶盖。向水壶加入清水，注意不要超过壶内的最大水位。

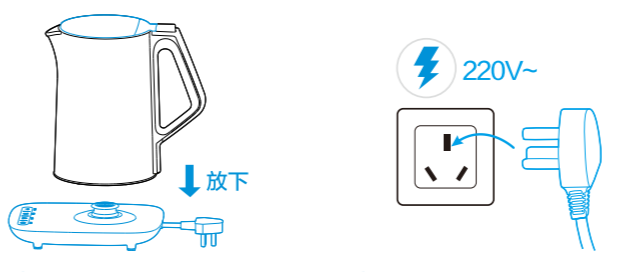

3. 盖好壶盖，将壶身放在电源底座上，注意接触良好。
4. 接通电源。水壶发出“嘀”声提示，数码管显示当前水温，“开/关”、“WiFi”指示灯闪烁。



5. 按“煮沸”键，显示屏显示100℃3秒后显示当前水温，水壶开始加热，“开/关”指示灯长亮；加热至100℃后，水壶“嘀”声提示，待水温降至保温温度时，显示屏显示当前保温温度，水壶进入保温状态。此时若提起水壶，保温灯闪烁，在闪烁结束前放回底座，再次按下“保温”键方可继续保温。
6. 按“保温”键设置所需的保温温度，3秒后水壶开始加热，“开/关”指示灯长亮；加热至100℃后，水壶“嘀”声提示，待水温降至保温温度时，显示屏显示当前保温温度，水壶进入保温状态。此时若提起水壶，保温灯闪烁，在闪烁结束前放回底座，再次按下“保温”键方可继续保温。

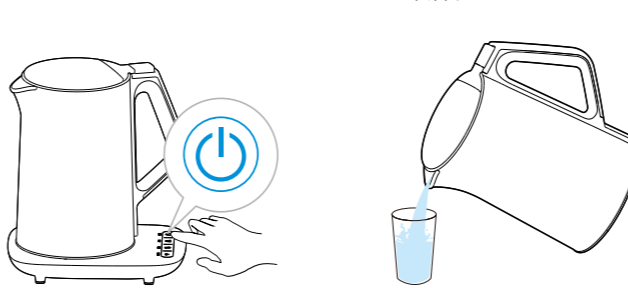

7. 按下“开/关”键，所有指示灯熄灭，水壶进入关机状态。
8. 提起水壶即可倒水饮用。为防止重复煮水，在水已煮沸的状态下，提起水壶后，10秒内将水壶放回底座，将延续之前的状态。

#### ● 干燥保护

- 双重防干燥保护功能：  
1. 当水壶在无水状态下加热时，产品的双重防干燥保护功能将自动停止加热，防止水壶损坏。  
2. 当出现上述情况时，请将电源线从插座中拔出，待水壶自然冷却后才能正常使用（请勿直接使用冷水冷却，以免降低发热系统的使用寿命）。

#### 清洁保养

- 清洁前请确认电源插头脱离插座！
1. 清洁前请确认电源插头脱离插座，待壶身冷却后进行。
  2. 为延长电热水壶使用寿命，应定期清洁壶内的沉淀物。
  3. 如水垢严重，请重复除垢操作。
  4. 长时间不使用，请将电源插头脱离插座，并做好防潮、防尘、防虫保护。
  5. 切勿用钢丝球及任何化学的或研磨粉状的清洁剂清洗。



1. 拔下电源插头。
2. 倒入0.5L食用白醋，浸泡1小时以上。
3. 倒掉壶内白醋，用湿布擦去残留的沉淀物。
4. 注水烧开后倒掉壶内热水，再用清水冲洗4~5次。

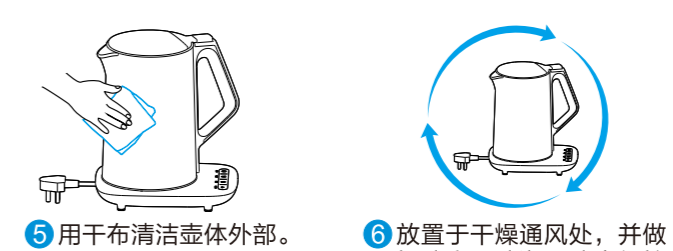

5. 用干布清洁壶体外部。
6. 放置于干燥通风处，并做好防尘、防潮、防虫保护。

### 安全注意事项

#### ● 特别提示

为了保证使用安全，避免对您和他人造成伤害和财产损失，请您务必遵守以下安全注意事项。  
不遵守安全警告而错误使用可能导致事故发生。  
电热水壶在海拔高于2500米的高原地区烧水时，会持续沸腾，壶嘴可能会有热水溅出，请注意防护。  
本产品未考虑以下情况：  
— 无人照看的幼儿和残疾人对器具的使用  
— 幼儿玩耍器具的情况

#### ！ 强制的内容

- 儿童、老年人或残障人士及无使用经验的人应在监护和指导下使用本产品。儿童应在监督下接触本产品以确保他们不会将产品当成玩具。
- 壶中无水时，加水时，不使用时，清洁或移动电热水壶时，当电热水壶出现问题时必须保证电源是断开的。
- 禁止在倾斜的或不稳定的台面使用本产品，并远离热源，以免损坏塑料部件，不可靠近或置于任何电器上。
- 需单独使用额定电流10A以上，额定电压220V~的接地插座，切勿使用万用插座与其他电器同时使用。
- 如果电源软线损坏，为避免危险，必须由制造商、其维修部或类似部门的专业人员来更换。
- 电热水壶应与电源底座配套使用，不能使用其它电源底座作配套。
- 本产品只能用于烧水，不能加热除水以外的其它物体。（如：紫菜、鸡蛋、豆浆、茶叶、奶、面条等），否则产品可能出现功能失效。加水时请勿超过额定最大水位，否则热水会溢出或喷出导致水壶漏水。煮水时，不能干烧。
- 请将电热水壶移离底座再做加水操作，放置到电源底座前必须擦干电热水壶底部的水迹。
- 产品勿靠近炉具，以免被意外引燃引起火灾。
- 请勿使用劣质排插转接，以免存在起火风险。

#### ⊘ 禁止的内容

- 严禁将电热水壶、电源线、电源插头或电源底座浸入水中或其他液体中，以免发生危险。
- 操作时，请使用安全手柄，勿触摸热壶体或从壶嘴和壶中溢出的热蒸汽。烧水时，须盖上壶盖，烧水过程中不可打开壶盖，以免烫伤。

105*210	说明书		美的电热水壶	
颜色：双色印刷	制作	李慧	货号	
美的蓝：C90 M20	编码		型号	
黑色：K100	版本			
材质：80克双胶纸	信息			