

# 分体挂壁式空调

使用安装说明书



微信扫一扫，服务立马到

使用前请仔细阅读本说明书  
本说明书包含服务指南，请务必妥善保管

# 目录 | CONTENTS

## 使用说明 / 2

- 空调器主体构件 / 2
- 遥控器使用 / 3
- 其它功能 / 7
- 技术参数 / 8
- 产品中有害物质的名称及含量 / 10
- 故障核查 / 10
- 常见现象 / 11
- 维护保养 / 13
- 使用条件 / 14
- 使用注意事项 / 15

## 安装说明 / 17

- 安全注意事项 / 17
- 安装简图及附件 / 19
- 室内机安装 / 20
- 室外机安装 / 22
- 检验运行 / 24

## 服务指南 / 25

- 安装服务 / 25
- 维修服务 / 25
- 售后服务 / 26
- 保修卡 / 27
- 安装监督卡 / 29
- 声明 / 30

## 适用机型

**KF-72GW/Y-DA400(D2)    KFR-72GW/DY-DA400(D2)**  
**KF-72GW/Y-DA400(D3)    KFR-72GW/DY-DA400(D3)**

## 适用面积

机型	建议制冷面积	建议制热面积
72机	32-48m <sup>2</sup>	36-49m <sup>2</sup>

备注:

- 上表推荐的面积是按房间标准高度2.8米计算, 如果您的房间高度高于2.8米, 请选择制冷量更大的机型;
- 空调器的适用面积与使用空调器的房间朝向、温湿度、楼层、房高、门窗的面积及多少有关, 因此上表的适用面积只作为推荐参考值。

# 使用说明 | Use Instruction

## 空调器主体构件

### 室内机

空气滤尘网（左右各一件）

冷触媒过滤网（一件）

面板

出风口

上下风向导风板

左右风向导风板（内侧）

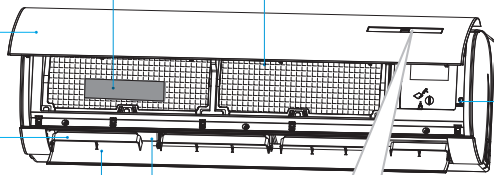

自动/制冷控制按键

当不能使用遥控器时，可使用此键。

按键按压顺序：

自动-制冷-关闭。

“制冷”仅用于试机。

若要恢复遥控器操作，直接按压遥控器即可。

### 显示屏



### 室外机

进风（侧面）

进风（背面）

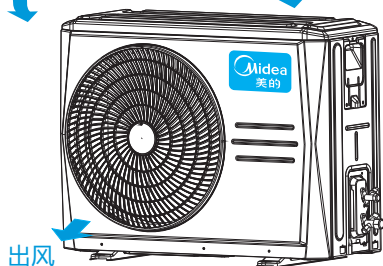

### 遥控器

遥控器



7号电池

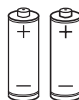



# 遥控器使用

## 遥控器电池安装：

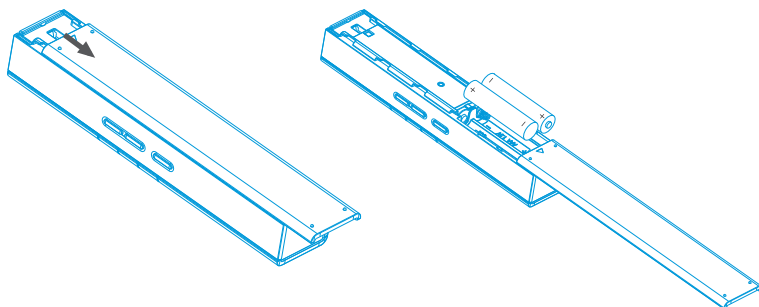
手指按住遥控器后盖顶端，朝箭头方向轻推打开，装入电池，确保电池+ - 极正确，安装后盖。



- 使用时，需保持遥控器与空调器 8 米范围内，将遥控器对准室内机信号接收窗；
- 请尽量避开窗帘、门、墙体、电子装置，以免影响或干扰信号发射与连接；
- 满足以上条件下，如出现信号接收失败、发射符号  不闪烁、电池符号显示 、液晶显示模糊或显示内容为复位等情况时，电池电量仅支持显示、不支持发射，请更换新电池；
- 请保持遥控器免受阳光直射、极热温度或液体浸入。

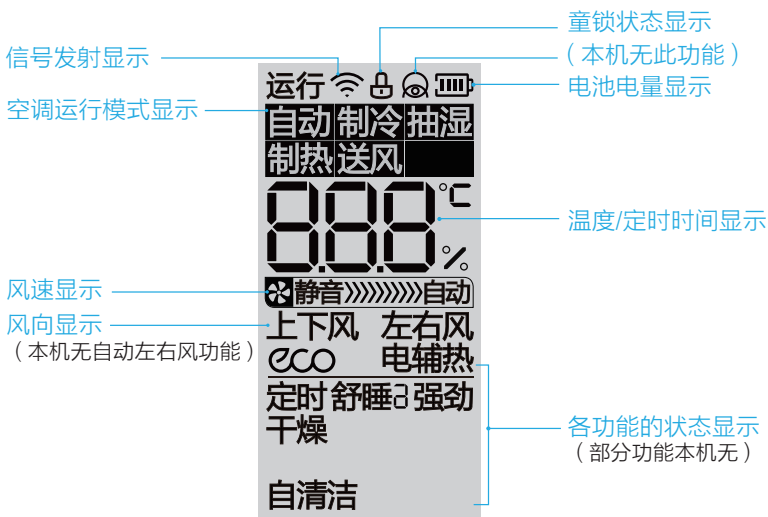



## 遥控信号发射头



按键	具体功能
开/关键	<ul style="list-style-type: none"> <li>- 按此键可开关空调；</li> <li>- 按此键可清除已设定的定时等功能。</li> </ul>
26°C键	<ul style="list-style-type: none"> <li>- 按此键开启26°C环保温功能；</li> <li>- 空调器设定温度为26°C的制冷运行模式。</li> </ul>
风速键	<ul style="list-style-type: none"> <li>- 按此键调整风速，可选自动、静音、低、中、高。</li> </ul> 自动、抽湿模式下风速不可调。
扫风键	<ul style="list-style-type: none"> <li>- 按此键，开启/关闭上下风向导风板的自动摇摆模式。</li> </ul>
∨/∧键	<ul style="list-style-type: none"> <li>- 在“自动/制冷/抽湿/制热”模式下，按此键调整温度，温度可调范围是17~30°C。</li> </ul> 送风模式下温度不可调。

**温馨提示**

本机无自清洁功能，当遥控器调整至此功能时，空调器无相应动作。请勿将遥控器调整至上述状态。

**按键****具体功能****功能键****定时**

– 按“功能”键，遥控器显示屏上**定时**闪烁，再按此键，时间显示点亮，按“∨∧”键设定时间，空调器发出“叮”的声音，设置成功。

– 将设定时间调整为0，即可取消原有定时。

定时开机/关机须分别在遥控器关机/开机状态下进行设置，可设定时间范围为0-24小时。如在到达预约时间前发生断电，原有定时设置会自动取消，正常通电后需进行重新设置。

**舒睡**

– 制冷或制热模式下，按“功能”键，按“∨∧”选择“舒睡1”或“舒睡2”，按“功能”键开启/关闭舒睡模式。

舒睡模式1：舒睡时间系统设定为8小时，前两小时每小时设定温度自动调整一次，两小时后温度不变，过程中，设定温度可调。

舒睡模式2：舒睡时间系统设定为9小时，前两小时每小时设定温度自动调整一次，两小时后温度不变，过程中，设定温度可调。

舒睡模式2具有可记忆功能，当开启舒睡模式2时，系统按照上次的设定运行。

**强劲**

– 制冷或制热模式下，按“功能”键，按“∨∧”选择强劲，再按“功能”键确认，开启/关闭强劲功能。

**干燥**

– 制冷或抽湿模式下，按“功能”键，按“∨∧”选择干燥，再按“功能”键确认，关机后空调器自动开启干燥功能；再按上述操作，可取消或中断干燥功能；

– 干燥功能运行过程：

（单冷型）低风运转10分钟-关闭；

（冷暖型）低风运转7分钟 - 制热1分钟 - 低风运转2分钟 - 关闭。

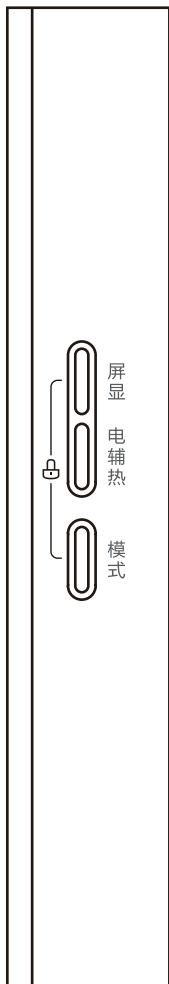

按键	具体功能
屏显键	<ul style="list-style-type: none"> <li>- 按此键关闭空调器显示屏显示，15秒后再按此键，显示屏恢复显示；</li> <li>- 连续按此键（每次按压间隔时间不超过15秒），空调器显示屏将依次关闭显示、显示当前室内温度、显示设定温度。</li> </ul> <p>送风模式下，显示屏显示当前室内温度； 当空调器接通电源但未开机时也可进行室温查询，15秒后显示熄灭。</p>
电辅热键	<ul style="list-style-type: none"> <li>- 空调器进入制热模式或自动模式下制热运行时，电辅热功能默认开启。按此键，关闭或再开启电辅热功能。</li> </ul> <p>单冷型机无此功能。</p>
模式键	<ul style="list-style-type: none"> <li>- 依次按“模式”键，选择自动、制冷、抽湿、制热、送风模式。</li> </ul> <p>单冷型机无制热模式。</p>
童锁键	<ul style="list-style-type: none"> <li>- 同时按“屏显”“模式”键3秒，可开启/关闭遥控器童锁功能。</li> </ul> <p>开启童锁功能，可防止儿童玩耍或意外按压遥控器改变空调正常运行状态。</p>

## 其它功能

### 左右风功能

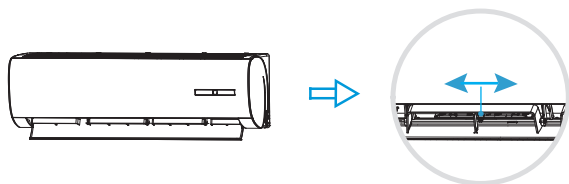

空调运行中，上下风向  
导风板开启到一定角度

左右拨动左右风向导风板，  
将导风板调节到所需的位置

# 技术参数

- 1、表中各参数是按GB/T7725-2004规定的额定工况的标称值，随着工况的变化而会有所变化，其中制冷量、制热量、功率、噪声均为出厂前所测。
- 2、空调器在试验处的外部静压为0Pa。
- 3、由于产品改良，下述参数可能有所更改，以产品铭牌参数为准。
- 4、室内标称最低档噪声值为送风达到的最低噪声。

型号	整机	KF-72GW/Y-DA400(D2)	KFR-72GW/DY-DA400(D2)
	室内机	KF-72G/Y-DA400(D2)	KFR-72G/DY-DA400(D2)
	室外机	KF-72W-D12	KFR-72W-D12
额定制冷量 (W)		7260	7260
额定制热量 (W)	热泵	—	8200
	电辅热	—	1000
额定功率 (W)	制冷	2200	2200
	制热	—	2550+1000
额定电流 (A)	制冷	10.3	10.3
	制热	—	12.1+4.7
能效比/能效等级		3.30 / 2级	3.30 / 2级
最大输入功率 (W)		3500	4500
最大输入电流 (A)		21.0	25.0
电辅热输入功率 (W)		—	1000(PTC)
电源 (V~/Hz)		220V~ /50Hz	
循环风量 (m³/h)		1200	1200
噪声【dB(A)】【室内机(低-高-超强)】		32-44-48	32-44-48
噪声【dB(A)】【室外机】		55	55
外形尺寸 (mm)	室内机	1230 × 355 × 295	
(宽 × 高 × 深)	室外机	946(990) × 810 × 420	
熔断丝规格		T 5A/250VAC; T 16A/250VAC (单冷型无)	
电源线规格 (mm²) (RVV 300/500V)		3×4.0	3×4.0
室内外连接线规格 (mm²) (YZW 300/500V)		3×2.5+1×1.5 (线长不超过5米)	3×2.5+1×1.5 (线长不超过5米)

型号	整机	KF-72GW/Y-DA400(D3)	KFR-72GW/DY-DA400(D3)
	室内机	KF-72G/Y-DA400(D3)	KFR-72G/DY-DA400(D3)
	室外机	KF-72W-D13	KFR-72W-D13
额定制冷量 (W)		7200	7200
额定制热量 (W)	热泵	—	8200
	电辅热	—	1000
额定功率 (W)	制冷	2320	2320
	制热	—	2620+1000
额定电流 (A)	制冷	11.0	11.0
	制热	—	12.2+4.7
能效比/能效等级		3.10 / 3级	3.10 / 3级
最大输入功率 (W)		3700	4700
最大输入电流 (A)		19.5	24.3
电辅热输入功率 (W)		—	1000(PTC)
电源 (V~/Hz)		220V~/50Hz	
循环风量 (m <sup>3</sup> /h)		1200	1200
噪声【dB(A)】【室内机(低-高-超强)】		32-44-48	32-44-48
噪声【dB(A)】【室外机】		55	55
外形尺寸 (mm)	室内机	1230 × 355 × 295	
(宽 × 高 × 深)	室外机	946(990) × 810 × 420	
熔断丝规格		T 5A/250VAC; T 16A/250VAC (单冷型无)	
电源线规格 (mm <sup>2</sup> ) (RVV 300/500V)		3×4.0	3×4.0
室内外连接线规格 (mm <sup>2</sup> ) (YZW 300/500V)		3×2.5+1×1.5 (线长不超过5米)	3×2.5+1×1.5 (线长不超过5米)

## 产品中有害物质的名称及含量

部件名称	有害物质					
	铅(Pb)	汞(Hg)	镉(Cd)	六价铬(Cr(VI))	多溴联苯(PBB)	多溴二苯醚(PBDE)
压缩机及配件	×	○	×	○	○	○
热交换器	○	○	○	○	○	○
管路件及阀类	×	○	○	○	○	○
制冷剂	○	○	○	○	○	○
电机	×	○	○	○	○	○
控制盒及电器元器件	×	○	×	○	○	○
电源线及连接线	○	○	○	○	○	○
螺钉、垫片等紧固件	○	○	○	○	○	○
橡胶件	○	○	○	○	○	○
其它金属件	○	○	○	○	○	○
其它塑料件	○	○	○	○	○	○
印刷件	○	○	○	○	○	○

本表格依据SJ/T 11364的规定编制。

○：表示该有害物质在该部件所有均质材料中的含量均在GB/T 26572规定的限量要求以下。

×：表示该有害物质至少在该部件的某一均质材料中的含量超出GB/T 26572规定的限量要求。但是，以现有的技术条件要使产品零部件完全不含有上述有害物质极为困难，后续随着技术上的进步将逐步改进设计。

## 故障核查

空调器使用过程中，如显示屏显示以下代码，可能空调器发生了相应故障，此时请进行以下操作：

关机并关闭电源 — 10秒钟后打开电源并开机 — 仍然显示代码 — 关机并关闭电源 — 联系检修。（不再显示代码，可继续使用）

**E0** 室内机E方故障

**E1** 室内外通信故障

**E2** 过零检测故障

**E3** 室内风机失速故障

**EA** 室内E方参数错误

**E6** 室内板与显示板通信故障

**E52** T3传感器故障

**E60** 室内机室温T1传感器故障

**E61** 室内机管温T2传感器故障

**PL** 冷媒泄漏保护

### 温馨提示

空调器故障时，请联系美的24小时服务热线：  
400-8899-315（免长途费）

# 常见现象

空调器使用过程中如遇到以下问题，请不必担心，按分类索引找到解决办法；确认为故障时，及时联系查修。

现象	解决办法
空调器无法运行	<ul style="list-style-type: none"><li>- 检查电源插头是否插接到位</li><li>- 检查供电线路及空气开关容量是否过小</li></ul>
空调器制冷/制热效果不佳	<ul style="list-style-type: none"><li>- 选择正确模式，设定合适温度、风速</li><li>- 检查进出风口是否有阻碍物，调节导风板角度</li><li>- 可能是滤尘网积尘过多，请清洁滤尘网</li><li>- 制冷模式下，室内温度偏高时请退出eco模式，重新设定温度（仅带eco功能机型）</li><li>- 制热模式时开启电辅热功能</li></ul>
制热模式下开机一段时间室内机无反应	<ul style="list-style-type: none"><li>- 防冷风功能开启，请耐心等待3-5分钟</li></ul>
关机后空调器继续运行	<ul style="list-style-type: none"><li>- 可能启动了干燥功能，请等待运行结束或单独关闭</li><li>- 可能启动了自动除尘功能，请等待运行结束（仅带自动除尘功能机型）</li></ul>
开机一段时间后停机	<ul style="list-style-type: none"><li>- 空调器可能达到了设定温度</li><li>- 空调器可能处于化霜状态（室内机显示屏显示“HS”、“化霜”或化霜指示灯亮），化霜结束自动恢复运行</li><li>- 可能设定了定时关机功能，如需继续使用，请重新开机</li></ul>
遥控器无法正常使用	<ul style="list-style-type: none"><li>- 请检查电池是否正确安装或更换新电池</li><li>- 可能遥控器开启了童锁功能，请解除童锁功能</li><li>- 遥控器正常但无法调节设定温度，可能空调器在特定模式下运行，退出该模式，再进行温度调节</li></ul>
室内机吹出异味	<ul style="list-style-type: none"><li>- 可能长时间吸收了家具、油烟、灰尘、香烟烟味等的味道，在运行时散发，请及时清洁滤尘网</li></ul>
室外机有异常声音	<ul style="list-style-type: none"><li>- 运行或刚停止运行时，制冷剂流动的声音，属正常现象</li><li>- 运行一段时间后发出“噗”的声音，是室外机转为化霜状态时四通阀换向声音，属正常现象</li></ul>



现象	解决办法
室内机有异常声音	<ul style="list-style-type: none"> <li>- 滤尘网积聚灰尘太多，可能会产生或强或弱的风声，请及时清洁滤尘网</li> <li>- 室内机塑料件热胀冷缩时，可能会产生摩擦声音，属塑料件正常物理现象产生的声音</li> <li>- 可能是“强劲”功能开启后，风声过大，属于正常功能，如感觉不舒适，请退出“强劲”功能</li> <li>- 室内机面板没有关严或进风口受到阻碍，会产生啸叫声，请重新关严面板，或清除进风口的障碍</li> </ul>
室内机表面有水珠	<ul style="list-style-type: none"> <li>- 在环境湿度比较大的情况下运行，出风口、面板等部位会产生水珠，属正常物理现象</li> <li>- 在开放的空间长时间制冷运行，会产生水珠，请关闭门窗</li> <li>- 面板没有关严致使漏风，可能会在面板处产生水珠，请重新关严面板</li> </ul>
室外机有水流出	<ul style="list-style-type: none"> <li>- 室外机处于化霜状态，化掉的霜形成水，通过底盘下的排水孔排出，属正常现象</li> </ul>
室内机吹出雾气	<ul style="list-style-type: none"> <li>- 在环境湿度比较大的情况下制冷运行或制热运行化霜结束，出风口可能会吹出水雾气，属正常物理现象</li> </ul>
室外机吹出雾气	<ul style="list-style-type: none"> <li>- 空调器进入自动化霜时可能产生水雾气，属正常物理现象；若为烟雾请即刻关机并切断电源，并立即联系维修</li> </ul>
显示灯一直在亮	<ul style="list-style-type: none"> <li>- 尘满显示一直亮，请及时清洁滤尘网。关机或遥控器关闭显示屏，均可关闭尘满显示(仅带尘满提示功能机型有)</li> <li>- 室内机显示屏显示“HS”、“化霜”或指示灯亮，化霜结束后显示熄灭</li> <li>- 空调器显示屏一直显示而且太亮，影响休息，可使用遥控器“屏显”键关闭显示</li> </ul>
导风板不闭合或左右不对齐	<ul style="list-style-type: none"> <li>- 关机并关闭电源，10秒钟后重启，导风板将自动闭合</li> <li>- 导风板设计有可移动余量，或存在左右间隙不一致现象，轻力将导风板左右移动调整即可</li> </ul>

## 维护保养

清洁前，请务必停止运行，关闭电源开关并拔掉电源插头。

### 室内机机身表面的清洁：

将抹布在清水中洗净，拧干后，轻拭机身表面即可，若特别脏时，可用布蘸中性清洁剂的水溶液擦拭。

### 滤尘网的清洁：

双手抓住面板两端，按箭头方向打开，一只手托住面板，另一只手把滤尘网中间凸部抬起后向下拉出

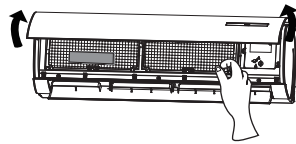

从空气滤尘网上取下冷触媒过滤网

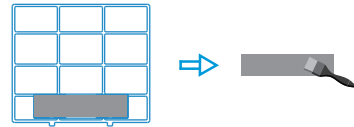

将滤尘网清洗干净，放置在阴凉处晾干；用吸尘器或毛刷清洁冷触媒过滤网

按拆下的反向顺序装好滤尘网，关闭面板

#### 温馨提示

- 建议每月清洁1次滤尘网，当空调器使用环境灰尘多时，清洁次数应相应增加。
- 请自行定期清洁保养空调，确保产品正常运行。如有需要，可致电客服提供有偿清洁服务。

### 长时间不使用时：

将遥控器电池取出，关闭电源开关。

### 长期未使用再次使用时：

- 将机身及滤尘网清洗干净；
- 检查室内机和室外机进/出风口是否有障碍物；
- 检查排水管是否通畅；
- 将遥控器装上电池，检验通电。

## 使用条件

本产品是T1型房间空气调节器，根据国家标准GB/T 7725-2004，T1型房间空调器正常工作环境温度是制冷18~43℃，制热-7~24℃。







空调器可能不能正常运转的情况：

- 制冷模式室外温度很高的时候，制冷效果会有下降；制热模式室外温度很低时，制热效果会有下降；
- 室内空气相对湿度80%以上、门窗打开、长时间运行制冷模式或抽湿模式，空调器室内机出风口附近可能会有水珠滴落，这是正常现象；
- 由于室内各区域的空气温度存在差异，可能会出现空调显示温度值与用户检测到的温度不同，空调器会自动补偿温度值，这是正常现象；
- 本空调在下表的温度范围内保护装置可能动作，可能会出现停止运转的情况。

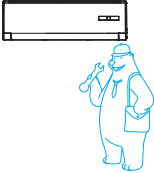
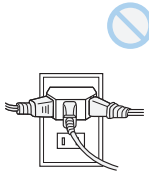
运行模式	保护装置可能动作的温度范围
制冷模式	<ul style="list-style-type: none"><li>- 室外温度43℃以上</li><li>- 室外温度18℃以下</li><li>- 室内温度21℃以下</li></ul>
制热模式	<ul style="list-style-type: none"><li>- 室外温度24℃以上</li><li>- 室外温度-7℃以下</li><li>- 室内温度27℃以上</li></ul>
抽湿模式	<ul style="list-style-type: none"><li>- 室内温度18℃以下</li></ul>

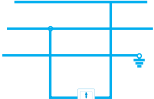
# 使用注意事项

本节记载了安全事项的重要内容，以防止对使用者及他人造成人身伤害或财产损失。  
请在充分理解下面内容（标志、图标）的基础上阅读正文，并请务必遵守所记载的安全事项。

	<p>必须由专业人员 安装或移装</p> <p>禁止擅自拆解、改 装、修理或清洁内 部器件</p>		<p>禁止擅自更换电源 线，或将电源线中 途驳接，或其它 电器并联使用</p> <p>如电源线有损坏，请 委托当地经销商或服 务网点维修</p>
	<p>禁止在空调器使用场 所存放易燃易爆气体</p> <p>不得使用与空调器本 身所配制冷剂不同的 其它制冷剂</p>		<p>请勿用湿手操作空 调器</p> <p>禁止用水直接冲淋 空调器</p> <p>卸下或打开面板时， 切勿触碰空调器的 金属部位</p>
	<p>必须正确接地</p>		<p>禁止用电源开关直 接关闭空调</p>
	<p>雷雨天气，必须关闭 电源开关</p> <p>长期不用请关闭电 源开关</p>		<p>出现异常现象（如 烧焦的气味）时，必 须停止运行并关闭 电源开关</p>

对于电辅热型空调器，空调器与可燃表面的最小间隙为1米；  
电辅热部件装配在室内机蒸发器内，装配方法是固定在蒸发器边框上，其输入功率见  
技术参数页的“电辅热输入功率”。

	<p>进行清洁时，请务必停止运行，并关闭电源开关</p>		<p>不得让身体长时间直接接触冷风或制冷过度</p>
	<p>切勿用于食品、精密仪器、贵重美术品的保存，切勿安装在船舶、车辆等特殊场所</p> <p>切勿在室内机下面放置其它电气产品、家具、贵重物品等</p>		<p>装卸面板、空气滤尘网时，切勿踩踏在不稳定的台面上</p>
	<p>切勿在空调风直接吹到的地方使用燃烧器具</p> <p>在密闭的房间内使用或与燃烧器具同时使用时，请经常打开窗户通风</p>		<p>不得踩踏在室内机、室外机上，或在其上放置物品</p> <p>避免遮挡进、出风口</p>
	<p>废弃电池请置入“有害垃圾”分类桶</p>		<p>切勿将手伸入进风口、出风口内</p> <p>切勿将衣架等物品伸入或悬挂在出风口导风板上</p>

# 安装说明 | Installation

## 安全注意事项

1. 对用户的电源线路、接地等安全用电情况进行检查，确保符合国家安全用电相关规定和要求。

– 空调器必须使用专用电源分支线路供电，避免超负荷线路导致发热、短路引起火灾。

导线横截面积（线径）、开关（插座）及保险丝规格与负载电流对照表

空调器专用配电装置及电线			
空调器最大电流(A)	电线横截面积(mm <sup>2</sup> )	插座或开关标称规格(A)	保险丝标称规格(A)
≤10	1.0或1.5	16	16
≤16	1.5或2.5	32	25
≤25	2.5或4.0	63	50
≤32	4.0或6.0	63	50
电源总线配电装置及电线			
线路最大电流x(1.5~3)(A)	电线横截面积(mm <sup>2</sup> )	开关标称规格(A)	保险丝标称规格(A)
≤16	1.5~4.0	32	25
≤25	2.5~4.0	63	50
≤32	4.0~10	63	50
≤40	6.0~16	100	80
≤63	10~25	125	125

备注：空调器最大电流指空调器铭牌上的最大输入电流数值；

线路最大电流指空调器最大电流加上其余电器最大电流的总和。

2. 空调器的电源应连接在符合规格（规格：额定工作电流  $I_e=32A$ ）的开关上。

– 空调器的电源应连接在随空调器配送的开关上；

– 开关必须由专业人员安装。

### 3. 务必遵循的安装件本体和安装要求。

- 安装架必须符合相关国家标准或行业标准的强度要求，焊接和连接必须经防锈处理；
- 安装架及承载面强度必须在机组重量的 4 倍以上，且至少不低于 200kg；
- 室外机安装架必须使用金属膨胀螺栓固定；
- 确保墙体固定的可靠性，防止跌落损坏或伤人；
- 室外机和落地式室内机必须使用防倒零件进行固定，防止翻倒损坏或伤人。

### 4. 务必遵循的安装位置选取要求（以下为安装位置选取依据，请征得用户和物管同意）。

- 避开易燃易爆气体发生泄漏的地方或有强烈腐蚀性气体的环境；
- 避开人工强电、磁场直接作用的地方；
- 避开易产生噪音、振动的地点；
- 避开自然条件恶劣（如油烟重、风沙大、有高温热源）的地方；
- 室外机安装需避开儿童易触及的地方；
- 选择便于维护、检修方便和通风的地方；
- 确保维修保养所需的足够空间，确保室内机与地面高度在230cm至260cm之间；
- 室外机安装不得占用建筑物内部的过道、楼梯、出口、消防通道、人行通道等公用位置；
- 室外机安装尽可能远离邻居门窗和绿化植物；
- 挂壁式空调器连接管高度差在 5m 以内，连接管长度在 10m 以内，弯管数量在 10 处以内。

### 5. 高空作业必须佩戴安全带，确保足够强度的绳索系牢室外机，并设置警示牌。

- 在距离坠落基准面 2m 以上的高度进行安装作业时，安装人员必须佩戴安全带，并以足够强度的绳索将室外机系牢，设置警示牌，防止人员、机器跌落造成人身伤亡或财产损失。

### 6. 务必确保正确接地。

- 空调器属于 I 类家用电器，供电线路的接地线应与空调器接地端子连接良好；
- 空调器的接地线不得接在气体管道、自来水管、避雷针、电话线上，或接地线与大地接地体接触不良的线路上；
- 黄 / 绿双色线为接地专用线，禁止挪作他用；
- 接地端子与可触及的金属外壳电阻小于 $0.1\Omega$ ，接地装置的接地电阻小于 $4\Omega$ 。

# 安装简图及附件

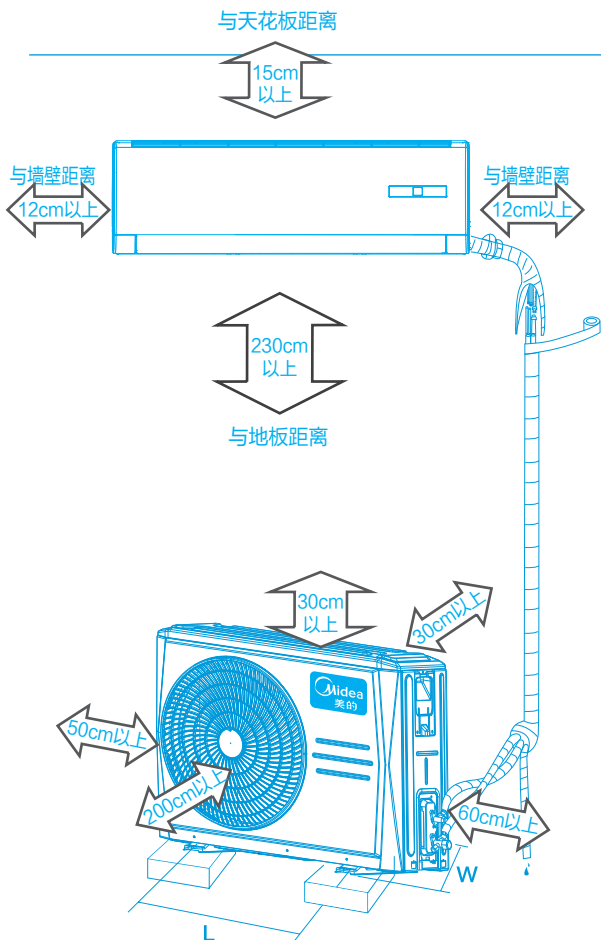

附件名称	数量
遥控器	1件
7号电池	2节
连接管	1套
包扎带	2卷
密封胶泥	200克
排水管	1根
墙孔挡板	1件
安装板	1件
自攻螺钉	5颗
塑料胀管	5个
排水接头 (单冷型无)	1个
排水接头密封圈 (单冷型无)	1个
使用安装说明书	1本
开关	1套
保温管	1件
膨胀螺栓	2个

室外机 型号	L (mm)	W (mm)
A* 型	452	304
B* 型	514	340
C* 型	663	375
D* 型	673	404
E* 型	634	404

说明：\*表示数字

## 确保标配连接管和电缆线长度满足所选安装位置要求

— 若长度不够，应与用户协商加长管（明确加长收费标准），如配备不足，请及时联系当地经销商重新配备足够的电缆线，严禁因长度不足对电源线进行中间驳接。

### 温馨提示

当室外机安装高度高于室内机时，应在连接管穿墙进入室内之前设置一个向下的弧形弯曲，保证最低点在室外，防止雨水通过连接管流入室内。

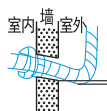



# 室内机安装

- 确保已阅读“安全警示事项”，核实“安装简图及附件”；
- 确认安装位置和管路走向，确认打墙孔和安装板位置，确认安装处无水管和电线。

## 1. 室内机单独试运行

1. 打开包装取出室内机。
2. 按照接线图要求将电源线正确连接至室内机接线端子，另一端接到电源开关端子上，打开电源开关，对室内机进行单独通电试运行。

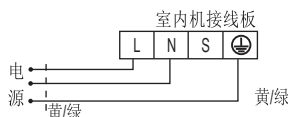

3. 试运行结束关闭电源开关，卸下电源线端子。

备注：如连接电源后室内机运行不正常，需重新核查排除故障，无法排除时请立即联系当地经销商更换室内机。

## 2. 固定安装板

1. 移除室内机的所有包装保护胶带，从室内机背面取下安装板。
2. 浏览挂墙板上的安装指示，选择好安装位置，将安装板放在预先选择好的安装位置上，并应保持水平，留足与顶棚及左右墙壁的尺寸，确定打固定墙板孔的位置。
3. 用  $\phi 8$  钻头的电锤打好膨胀螺栓的固定孔，不少于2个，然后收紧膨胀螺栓；用  $\phi 6$  钻头的电锤打好固定孔后插入塑料胀管，用自攻螺钉将安装板固定在墙壁上。

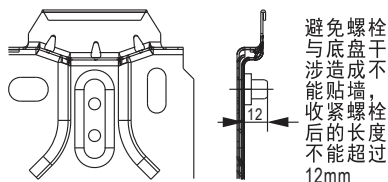

备注：固定孔不得少于5个。  
用水平仪确定安装板的水平。

## 3. 打墙孔

1. 检查走管方向及出管位置。
2. 用电锤或水钻打过墙孔。

备注：提前准备好与机器型号相匹配的钻头；  
打孔时必须避开墙内预埋的电源线和过硬墙壁。

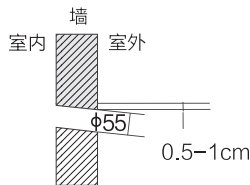

## 4. 连接管路

1. 将室内机放在较软的垫子上以防止划伤。  
根据墙孔位置调整好输入输出管方向及位置，确定出管方式。
2. 以连接管为基准调整好合适长度和走管弯位布局。
3. 接管时先接低压管，后接高压管 - 卸下管螺母和管接头处的塑料保护套，将喇叭口对准对应管接头锥面 - 将管螺母拧到管接头底部，用两把扳手固定拧紧。重新拧松半圈管螺母，再拧紧。
4. 用扎带扎紧并整理好管路。

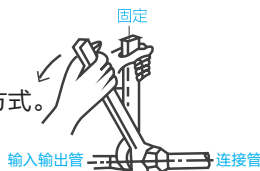

铜管外径 (mm)	拧紧力矩 (N·m)
$\phi 6.35$ 或 $\phi 6$	15-20
$\phi 9.52$ 或 $\phi 9$	30-35
$\phi 12.7$ 或 $\phi 12$	50-55
$\phi 16$	65-75

## 5. 布管及包扎

1. 将连接管直平铺在地板上 - 将排水管、各种电缆线(必须将两端的插接端口整理正确)铺在连接管周围。
2. 以排水管道口为基准, 测量并调整好连接管低压管、高压管、各种电缆线的距离, 用扎线绑好初步固定。
3. 以排水管在下、连接管在中、电缆线在上为原则, 整理好排水管、电缆线的布局。
4. 用包扎带从排水管道口下缘开始捆扎、缠绕, 接口打死结。

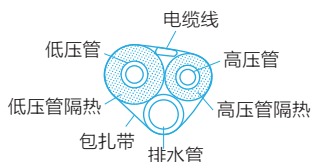

备注:

- 室内电源线、排水管要在合适的位置离开包扎区;
- 不同的机型电缆线的数量和类型可能有所差异;
- 电缆线接插端口两头不同, 请务必确认无误才开始包扎;
- 包扎质量应互相搭接、均匀美观。

## 6. 悬挂室内机

1. 将包扎好的管道及连接线穿过穿墙孔, 并防止喇叭口损伤及泥沙进入连接管内。
2. 将室内机背后的上夹爪挂在安装板的上挂勾上, 左右移动机身, 看是否稳固挂住。
3. 将室内机下部往墙壁推, 再上下左右移动机身, 检查是否牢固挂好。
4. 直到能接挂好室内机, 保证室内机卡扣入槽, 用手晃动时, 上、下、左、右不能晃动, 用水平仪测量内机是否水平。

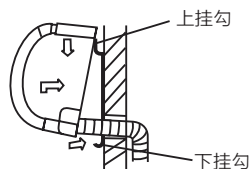

## 7. 安装排水管

1. 将排水管与室内机排水管对接。
2. 用电工胶带将接口缠绕固定, 用保温材料包住裸露的排水管, 用扎带扎紧并进行整理。
3. 将排水管伸出室外的另一端插入楼层已经安装好的排水管道内。

备注: 对接排水管时, 排水管在外层, 套入室内机排水管, 用力使两管接触面套到尽头。

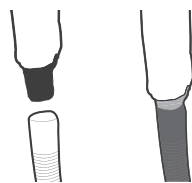

## 8. 安装密封胶泥和墙孔挡板

1. 整理包扎好的管体。
2. 将密封胶泥均匀塞入管体与墙之间的缝隙中并压紧。
3. 将墙孔挡板拉开, 套入管体扣紧后压入墙孔至紧贴墙面, 安装完成。

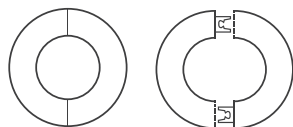

# 室外机安装

确定承载平台，确认安全带和绳索安全。若无承载区，需要告知用户购买适合本室外机大小、符合国家标准或行业标准要求的安装架。

## 1. 固定安装架

按照说明书对安装架进行组装和固定，必要时采取加固措施。

备注：安装架与墙体固定应使用不小于 M10 的膨胀螺栓，且紧固后的外露螺栓长度不应过长或有向下倾斜现象。

## 2. 安装排水接头(冷暖机型配有此装置,单冷机型无此装置)

1. 将密封圈套入排水接头并卡紧。
2. 将排水接头从室外机底部装入底盘的排水孔，旋转 90 度卡紧。
3. 将排水管套入排水接头卡紧，将排水管另一端插入楼层已经安装好的排水管道内，安装完成。

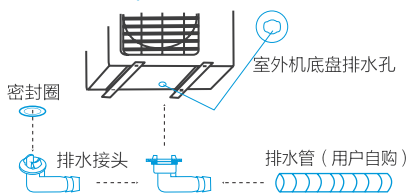

## 3. 固定室外机

平台安装：确定室外机底脚安装螺栓孔尺寸，将4个M10膨胀螺栓打入平台，抬起室外机使螺栓孔套入螺栓，拧入螺母并锁紧。

安装架安装：将4个M10螺栓自上而下依次穿过4个室外机安装底脚螺栓孔，拧入螺母并锁紧。

## 4. 连接管路

1. 整理包扎好的管体，布置走向、弯位使连接管管口吻合室外机阀体连接。
2. 用保温材料分别包住裸露的管体，用包扎带扎紧并整理好管路。

备注：连接管与阀体连接方法及拧紧力矩与室内机管路连接相同。

## 5. 连接室外机电缆线

1. 卸下室外机电器盒盖，按接线图标记，对应正确连接。
2. 整理走线确保无交叉，使用压线卡将带护套段的电缆线固定于压线座并以螺钉压紧。
3. 将电缆线从电器盒盖走线孔穿出，盖好电器盖并以螺钉固定，接线完成。

备注：不同机型的电缆线数量和类型会有所不同，请按实际配置的电缆线进行连接；严禁改变电缆线结构和用途。

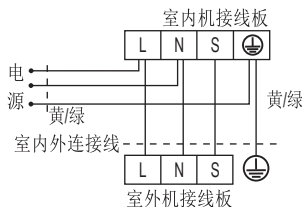

## 6. 排空操作

连接管长度	空气排除方法	增加制冷剂量 (R22)		
≤5m	用室外机中制冷剂	不需增加		
5~10m	用制冷剂罐	液管管径: φ 6.35或 φ 6	液管管径: φ 9.52或 φ 9	液管管径: φ 12.7或 φ 12
		(连接管长-5) × 30g	(连接管长-5) × 65g	(连接管长-5) × 90g

方法一：用室外机中制冷剂排除空气（首次安装时用）

- 1.完全拧紧接管螺母B、C、D。
- 2.略松开接管螺母A。
- 3.对于小于5m长的配管，逆时针转动阀B的阀杆/阀芯45° 约6~7秒钟，当空气从A部出来后，拧紧接管螺母A。

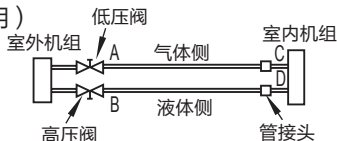

- 4.完全打开截止阀B及A的阀杆/阀芯。
- 5.完全拧紧截止阀阀帽。

方法二：用制冷剂罐排除空气

- 1.完全拧紧室内机螺母C及D和室外机接管螺母A。
- 2.将制冷剂罐充注软管与低压阀充注口连接。
- 3.略微松开室外机接管螺母B。
- 4.松开制冷剂罐的阀，充入制冷剂10~15秒，然后关死。
- 5.高压侧接管螺母处制冷剂气体流出，直到流动声明显减小后，拧紧接管螺母B。
- 6.从低压充注口拆下充注软管，用一螺丝刀之类的东西推阀芯（设定针）将残余制冷剂放出管子，直至再也听不到气流声，然后拧紧阀帽。
- 7.完全打开室外机B及A的阀杆。
- 8.注意拧紧截止阀阀帽。

## 检验运行

<p>电气安全 检查</p>	<p>项目内容</p> <p>电源电压是否合规； 各电源线、信号线、接地线连接有无错接、漏接； 接地电阻、绝缘电阻是否合规。</p>
<p>安装安全 检查</p>	<p>项目内容</p> <p>排水管走向及通畅确认； 连接管连接处安装完整确认； 室外机及安装架、室内机安装的安全确认； 截止阀阀芯完全打开确认； 无异物或工具遗留在机身内部的确认； 室内机进风格栅和面板的完整安装。</p>
<p>制冷剂 泄漏检测</p>	<p>检漏位置</p> <p>室内机与连接管连接的管路接口、室外机两个截止阀的连接管接口、阀芯、工艺口或焊接口等可能发生泄漏的部位。</p>
	<p>检漏方法</p> <p>泡沫检测法：将肥皂水或泡沫均匀涂(喷)在可能发生泄漏的部位，观察有无气泡出现，无气泡，代表检漏结果为安全； 仪器检漏法：使用专业检漏仪进行检测，将检漏仪探头对准可能发生泄漏的部位，按说明书要求进行检漏结果的判断。</p>
	<p>备注</p> <p>每处检漏时间需停留3分钟及以上；若检测结果显示有泄漏，需对螺母进行紧固措施，并再次检测，直至无泄漏结果；检漏完成后，用保温材料将裸露的室内机管路接口包好并用包扎带扎紧，以防松脱导致凝露滴水。</p>
<p>试运行 操作</p>	<p>操作方法</p> <ul style="list-style-type: none"> <li>- 打开电源开关，抬起室内机面板，按“自动/制冷”键两次，运行指示亮，空调按制冷方式运行。</li> <li>- 观察空调器试运行状态（出风温度、排水等）30分钟，按“自动/制冷”键退出试运行状态。</li> <li>- 操作其他功能，进行进一步运行检验，关闭空调器。</li> <li>- 使用遥控器操控空调器，检验运行情况，关闭空调器。</li> </ul>
<p>安装结束</p>	<ul style="list-style-type: none"> <li>- 安装并检验正常运行后，告知用户使用前仔细阅读《使用安装说明书》，向用户示范空调器使用方法、维护保养必要知识、附件保存提醒；</li> <li>- 协助用户将发票粘帖在“发票粘贴处”；</li> <li>- 向用户说明用户方所具有的权利和责任，清理场所，收纳工具；</li> <li>- 邀请用户共同填写“安装监督卡”和“保修卡”A、B两联，双方签字确认，安装人员留存“保修卡A联”并带回备案，用户留存B联。</li> </ul>

# 服务指南 | Service Guide

## 安装服务

- 请致电400-8899-315联系网点预约上门服务；
- 安装人员上门服务时，请核查确认为美的派遣空调服务人员；
- 凡购买美的挂壁、落地、嵌入式分体空调的用户，均可凭有效凭证一次性享受我公司提供的市内免费上门设计和安装服务【该有效凭证包含：《美的空调保修卡》A、B两联、有效购机发票或购机证明、由美的空调服务网点进行安装】；
- 以下情况将产生协议收费：
  - 实际需要或用户要求加长连接管时，产生材料费、补充制冷剂的费用；
  - 在4楼及4楼以上墙外施工的高空作业；
  - 在钢筋混凝土墙体或厚度超过40cm的砖墙上钻孔；
  - 空调搬拆移位和重新安装；
  - 窗式空调器的安装和其他不符合免费安装条件的，实行收费安装；
- 安装前，请主动向美的安装人员出示《保修卡》A联（安装通知单）和购机有效凭证；
- 若需要安装架或其它附件，请提前向服务网点进行说明，双方商定规格和价格；
- 请提前阅读本说明书安全警示事项，确保电源符合安全用电需求，节约双方时间；
- 空调试运行（30分钟以上）如有不当，您可拒交《保修卡》A联给安装人员，直至满意服务；
- 市外上门安装或保修期外上门维修，您需要支付安装维修人员的交通费。

## 维修服务

为保障您更好享受美的生活，我们提供免费咨询服务，全国10000余个服务网点，随时听候为您服务。

全国统一呼叫中心（24小时）服务热线：

**400-8899-315（免长途费）、0757-26338315**

空调器故障时，请通过服务热线联系我们；

详见“三包”免费包修政策。

### 温馨提示

维修人员上门服务时，请核查确认为美的派遣人员；空调维修后有30分钟以上的试机时间检验维修效果，满意服务请您配合维修人员在《维修记录》上签字（单位请加盖公章）；若故障未能彻底排除您可拒绝签字，直至满意服务；欢迎您对美的服务提出宝贵意见，我们将竭诚改善，提供更高品质的服务；超过保修期或特殊环境安装的收费标准请见美的官网：

[www.midea.com](http://www.midea.com)

# 售后服务

如果您对我们提供的产品和服务有疑问或不满，可拨打美的服务热线反映，我们将对您的意见作合理、及时、妥善处理。

通讯地址：

广东省佛山市顺德区北滘镇美的家用空调国内营销公司顾客服务部

邮政编码：528311

服务信箱：service@midea.com.cn

服务网址：http://service.midea.com.cn

服务热线：400-8899-315（免长途费）、0757-26338315

## “三包”免费包修政策

— 凡购买美的系列空调，并按规定办理了保修手续的用户，均可享受我公司提供的整机包修六年的政策。

— 免费包修条件

1. 能提供《美的空调保修卡》B 联，并已办理了保修手续；
2. 能提供有效的购机发票或购机证明；
3. 必须由我公司指定的服务网点进行安装和维修；
4. 必须在包修期内（以购机发票或购机证明开具之日起计算；没有购机发票或购机证明的，以条形码上的出厂日期开始计算）；
5. 非人为原因造成的故障；
6. 如无法出示购机有效凭证或保修卡，其购买日期按条形码上的出厂日期计算，如条形码不存在，则不予包修。

— 保修登记程序

1. 空调安装、调试合格后，请您填写《保修卡》，并把 A 联交我公司指定的安装服务网点。
2. 保修卡 B 联是包修期内获得免费服务的必备凭证，请妥善保管。
3. 请您工整地填写保修卡上需要填写的内容，以便我们为您提供满意的服务。

## 不属于“三包”服务范围的内容（实行收费服务）

- 因用户电源电压不稳，超过空调器使用范围或线路不规范，不符合国家安全用电标准造成空调损坏的。
- 因用户使用不当、保管不善而损坏的。
- 非我公司指定的美的空调服务网点安装或维修而造成损坏的。
- 没有《保修卡》B 联和有效购机凭证以及未办理保修手续的。
- 《保修卡》B 联的空调型号、机身号码与所维修的空调型号、机身号码不相符的。
- 《保修卡》或购机发票被涂改的。
- 我公司降价销售，在《保修卡》或机体上印有“等外品”、“处理品”、“优惠品”字样的空调。
- 超过包修期的空调。
- 因不可抗拒因素造成损坏的。
- 非我公司承诺的服务项目和内容。

## 产品退换政策

请参照《中华人民共和国消费者权益保护法》规定执行。

# 保修卡

美的 Midea

## 相关信息

用户姓名

发票号码

购买商店

购买日期

安装单位

安装日期

安装人员签名

当地维修网点电话

室内机条形码

室外机条形码



# B 联

## 维修记录

维修日期

故障内容及处理情况

维修单位

维修人员签名



微信扫一扫，服务立马到

### 产品合格证

产品型号：见室内机铭牌

出厂编号：见机身条形码

生产日期：见机身条形码

检查结论：

检查员：

服务热线：400-8899-315

本产品安装完毕时，请立即填写本联保修卡，将发票粘贴于本保修卡背面，一并妥善保管，维修时请出示本保修卡及购机发票。





# 保修卡 (安装通知单)



相关信息	
用户姓名	常用电话
安装地址	
购买商店	购买日期
商品品级	发票号码
室内机条形码 (校验码)	室外机条形码



# A 联

安装单位信息	
安装单位名称	
网点代码	(请加盖公章)
安装人员签名	安装日期

服务热线: 400-8899-315

此联为安装单位结算凭证, 在本产品安装完毕时, 请立即填写本联保修卡及安装监督卡。单位用户请盖公章。

# 安装监督卡



尊敬的用户：为了保障您的权益以及更好地为您提供服务，请认真阅读并签字确认。如因用户未确认项目而导致故障将承担相应的损失。



空调器最大电流 $\geq 16\text{A}$ 时，空调器的电源应连接在符合规格（额定工作电流 $I_e=32\text{A}$ ）的开关上，具体详见说明书安全注意事项条款。

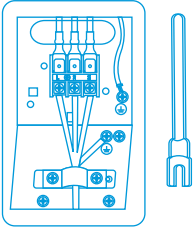

1. 电源线使用U型舌压接，防止脱落。
2. 专用接地线位置，用螺钉加垫片方式紧固地线，防止漏电。
3. 使用压线卡压电源线，防止线体脱落。
4. 具体接线方式详见接线铭牌。

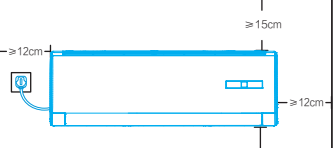

- 1、安装位置要求：左右侧与墙壁不小于12cm，上侧与墙壁不小于15cm，下侧230cm内不允许遮挡。
- 2、独立专用电源供电，禁止与其它电器共用。
- 3、用户安装条件限制情况除外。

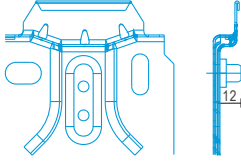

避免螺栓与底盘干涉造成不能贴墙，收紧螺栓后的长度不能超过12mm

按照安装板说明安装，安装板固定螺丝总数不少于五颗。

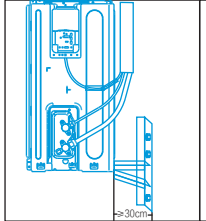

- 1、固定支架膨胀螺栓数量，两匹及以下空调6颗，两匹以上空调8颗。
- 2、所有螺母安装完毕，必须用扳手拧紧并且按要求进行检漏，防止漏氟。
- 3、外机与墙壁距离不小于30cm。

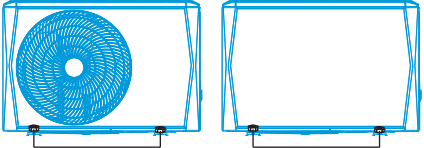

如果不用支架，使用地脚螺栓固定（4个角共4颗），防止震动噪音。

用户签名

日期

## 声明

本产品执行标准：GB/T 7725-2004、GB 4706.32-2012。

随着产品的技术革新与改进，与本产品相同型号的产品说明书内容可能会有所更改，更新部分恕不另行通知。

本说明书中展示的所有图例均以标准型号空调器的外观为基础，仅用作示例说明用途，实际外观请以所购买的产品为准。

由于产品改良，部分参数可能有所更改，更改后的参数对本产品无溯及力，请以本产品铭牌参数为准。

本指南内容如有变动，我司通过公司官网进行公告通知，恕不另行逐一通知；

除非公告通知中明确说明，原则上变动内容对本产品无溯及力。

**本指南相关条款解释权归属广东美的制冷设备有限公司。**



TEL 400-8899-315

广东美的制冷设备有限公司

地址：广东省佛山市顺德区北滘镇林港路

邮编：528311

网址：[www.midea.com](http://www.midea.com)

版本号：GDA400(D)-05 170417a