

美的 Midea

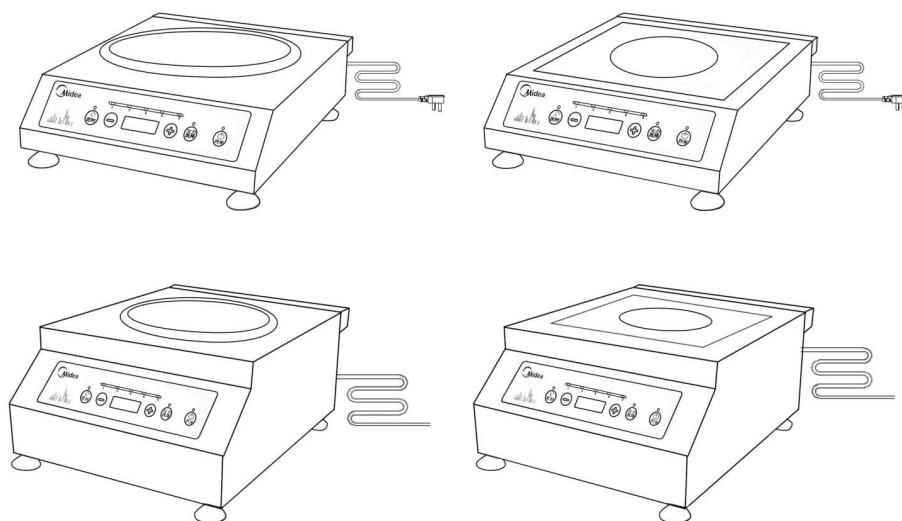

# 商用厨房设备说明书

本说明书适用于美的商用厨房设备台式灶系列产品  
具体型号请参见产品铭牌

感谢您购买美的商用厨房设备，在使用前请先仔细阅读此说明书，阅后请小心收藏，以备日后查阅。  
图片仅供参考，产品以实物为准

## 目录

|              |        |
|--------------|--------|
| 安全注意事项 ..... | ( 1 )  |
| 产品说明 .....   | ( 3 )  |
| 准备工作 .....   | ( 5 )  |
| 使用说明 .....   | ( 8 )  |
| 清洁保养 .....   | ( 11 ) |
| 异常现象自检.....  | ( 12 ) |
| 保修须知 .....   | ( 14 ) |
| 产品保修卡 .....  | ( 15 ) |

## 适用型号说明

| 额定电压 / 额定频率 |           |           | 220V/50Hz |                        |        |             |
|-------------|-----------|-----------|-----------|------------------------|--------|-------------|
| 系列          | 型号        | 货号        | 额定输入功率    | 工作频率范围                 | 适用水压范围 | 外观尺寸(mm)    |
| 5KW         | C-SA506TD | C-SA506TD | 5kW       | 18<br>~<br>35<br>(kHz) | /      | 525*400*260 |
|             | C-SH506TD | C-SH506TD |           |                        |        | 525*400*242 |
| 额定电压 / 额定频率 |           |           | 220V/50Hz |                        |        |             |
| 3.5KW       | C-SA356TD | C-SA356TD | 3.5kW     | 19<br>~<br>29<br>(kHz) | /      | 500*375*188 |
|             | C-SH356TD | C-SH356TD |           |                        |        | 449*360*128 |

















## 安全注意事项

为保证使用安全，避免对您和他人造成伤害和财产损失，请您务必遵守以下安全注意事项。  
不遵守安全警告而错误使用时可能导致事故发生。

















本产品未考虑以下情况：

- 无人照看的幼儿和残疾人对器具的使用
- 幼儿玩耍器具的情况

标记的含义： 禁止  强制  警告  注意

- |  |  |
|--|--|
| <ul style="list-style-type: none"><li> 使用时，商用电磁灶应水平放置，背面、侧面要与墙面至少有10 cm以上的距离，并且要保证炉子内外进出风口的空气对流顺畅。</li><li> 请勿将商用电磁灶具放置在瓦斯炉、煤气炉、燃气炉等有明火或高温的环境中使用。电磁灶在使用时，必须远离易燃物。</li><li> 请勿将电磁灶具放置在燃气灶上使用（磁力线会将燃气灶的铁质金属件加热），以免发生意外。</li><li> 请勿在吸气口或排气口的缝隙中插入异物或是堵塞吸气口和排气口，以免发生危险；请勿将手指伸入吸气口或排气口中。</li><li> 请勿将金属片放在陶瓷板上或加热区加热，避免因高温而产生危险。</li><li> 请勿将商用电磁灶放在任何金属（铁质、铝质等）平台上使用，如需使用请在平台上垫厚度大于10cm的非金属垫。</li><li> 电磁灶在使用后，请确认将电源断开。</li><li> 可以通过急停开关关闭灶单元不依赖与平底锅检测器</li></ul> | <ul style="list-style-type: none"><li> 罐头等密封食品，请将盖子打开后再进行加热，避免因受热膨胀后产生爆炸危险。</li><li> 请勿在油炸等烹饪过程中远离电磁灶，且应做好防护避免热油向外飞溅可能造成意外的人身伤害。</li><li> 商用电磁灶在使用过程中，小金属物件（如刀、叉、匙和盖等）不能放在陶瓷板加热区域内。</li><li> 电磁灶在使用过程中，请勿将信用卡、磁卡等带磁性贵重物品靠近电磁灶。</li><li> 操作电磁灶时小心，因为用户戴的戒指、手表等在靠近灶面时会受热。</li><li> 电磁灶在使用过程中，请保持陶瓷板和锅底的干燥。</li><li> 请勿让儿童操作商用电磁灶，以免发生烫伤等危险。</li><li> 戴心脏起搏器的用户在操作电磁灶前，应同制造商磋商。</li><li> 请勿用本产品做加热以外用途。</li></ul> |
|--|--|

## 安全注意事项

-  请勿将纸张、铝箔纸、布等无关物品垫在陶瓷板上或加热区间接加热，以免发生意外。
-  请勿将电磁灶放置在地毯、台布、薄纸等软性物质上使用，以免堵塞吸气口或排气口，或是引起燃烧危险。
-  请勿空烧锅具，以免锅具变形损坏，影响产品使用性能。
-  本产品不适用于身体、感官或精神有缺陷，或经验和知识有欠缺的人（包括儿童）。
-  请勿用水直接冲洗电磁灶，不能使用喷射水流冲洗；在清洁过程中，要避免水分渗入炉体缝隙中，以免引起危险。
-  请勿用锋利器具接触炉体，以免造成炉体刮伤或开裂等损坏。
-  如果灶面板开裂，应立即切断电磁灶或有关部件的电源！
-  请使用美的配套的锅具或按锅具要求选对应的锅具进行加热，以免出现不能加热等异常现象。
-  请勿将锅具倾斜放置，锅具应放置于陶瓷板加热区域中心位置。
-  电磁灶在使用后，陶瓷板和锅具在短时间内仍会高温，请暂时不要触摸，以免高温烫伤。
-  如果电磁灶损坏，任何修理工作只能由制造商培训过的或推荐的人员来完成。
-  请勿用力撞击陶瓷板，以免陶瓷板损坏。如有损坏请停止使用本产品并送维修网点进行更换。
-  如果电磁灶定位在紧靠墙壁、隔板、厨房设备、装饰板等处，建议后者应采用不可燃材料制作，否则应采用适当的不可燃绝热材料加以覆盖，并密切注意防火规章。
-  不得将铝箔或塑料容器放在高温陶瓷板上，陶瓷板上不可堆放物品
-  本产品不建议用来做煎炸，烧烤类等油类食物。
-  安装时注意火线，零线，地线的接法。黄绿色线为接地线，蓝色线为零线，其余为火线，接地必须可靠。

## 标识含义

-  .....GB/T 5465.2(idt IEC 60417-1)-5140.....**非电离电磁辐射**  
指在高于常规的，有潜在危险的非电离辐射；或指示其设备或系统，如在诊断或治疗中使用的射频发射装置或应用射频电磁能量的医疗电子区域。
-  .....GB/T 5465.2(idt IEC 60417-1)-5036.....**危险电压**  
表示危险电压引起的危险

## 标识含义



### .....接地

标识在发生故障时防止电击的与外保护导体相连接的端子，或与保护接地电极相连接的端子。



### .....GB/T 5465.2(idt IEC 60417-1)-5021.....等电位

标识那些相互连接后使设备或系统的各部分达到相同电位的端子，这并不一定是接地电位，如局部互连接。

## 产品说明

特别注意：以下说明适用于美的商用厨房设备3.5kW台式灶系列产品，请根据您所购买的商用厨房设备阅读相应的说明。

### 产品简介

本商用厨房设备适用于宾馆、酒店、中西快餐厅、火车餐厅、轮船餐厅、部队、企业、机关食堂、火锅店及袋装油炸食品加热设备等，用于加热食物，具有环保、节能及使用方便等优点。

### 零部件说明

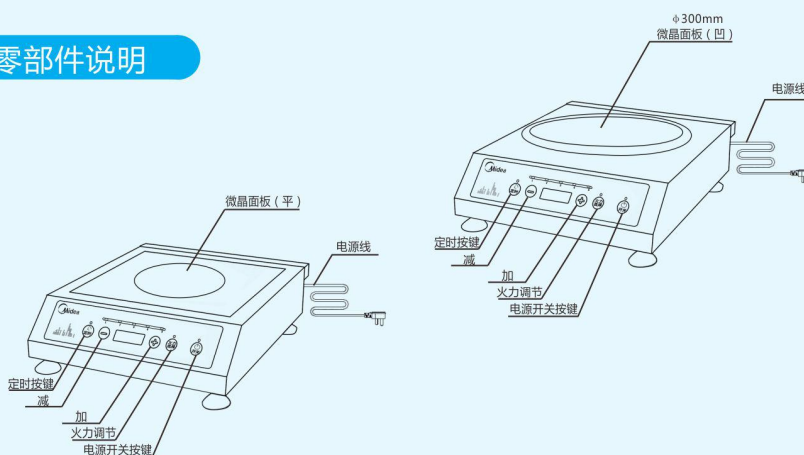

## 产品说明

特别注意：以下说明适用于美的商用厨房设备5kW台式灶系列产品，请根据您所购买的商用厨房设备阅读相应的说明。

## 产品简介

本商用厨房设备适用于宾馆、酒店、中西快餐厅、火车餐厅、轮船餐厅、部队、企业、机关食堂和火锅店及加热设备等，用于加热食物，具有环保、节能及使用方便等优点。

## 零部件说明

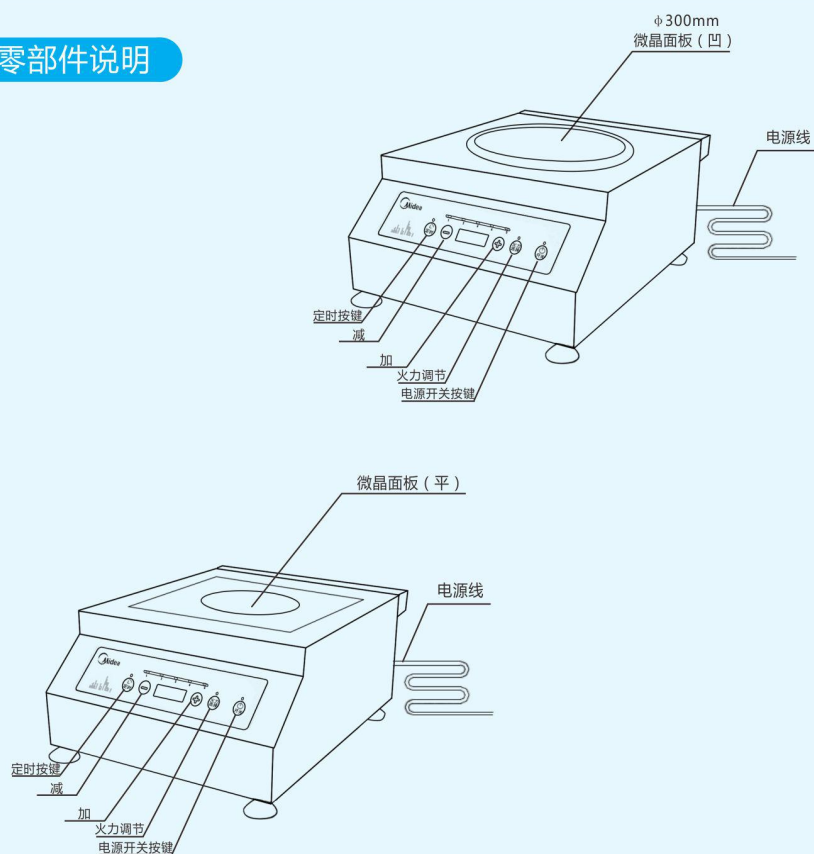

## 准备工作

- 本设备供电电压必须与使用电压相符合。
- 用户需在设备附近装置合适的漏电保护开关。
- 炉体后部下方设有等电位接线端子，应用不小于1.5mm<sup>2</sup>铜芯导线按规定可靠连接。
- 本炉如需安装，应请专业技术人员进行操作。
- 使用前，应检查各接线有无松动，电压是否正常，安全接地是否可靠。
- 本机外壳必须接地，确保安全。
- 放置锅具前，请将锅具外表面和机板上的水渍、油污或其他粘附物清洗干净。
- 把需要加热的锅具放置在电磁炉的正中央，请勿将空锅放置于面板上加热。

### △ 注意

- 本产品需要由受过训练的厨师或有经验的人士操作。不可改装，产品的改装会导致严重事故发生。
- 清洁前，务必要切断电源。
- 清洁时，不要用水冲洗炉具或炉具电器元件。水能导电，产品会因浸水漏电而引起触电事故发生。
- 高温会引起烫伤，由于高温关系，不要用手直接接触炉体内部高温区域。
- 禁止使用产品标示电压以外的电源。
- 禁止使用不符合安全规定的开关。
- 雷电接近时，应断开电源停止使用，避免因雷击造成电器损坏。
- 禁止使用坚硬、锐利物体破坏炉体表面。
- 电器安装和检修必须由合格的专业人员进行。
- 安装使用时手要干燥，插头及开关等均应要干燥。  
如果电源软线损坏，为避免危险，必须由制造厂或维修部等专职人员更换。

## 准备工作

### 适用锅具及配件要求

| 适用产品名称 | 适用产品型号                 | 名称   | 材质  | 规格尺寸                  | 锅具底部要求                        | 建议购买品牌    | 其他要求  |
|--------|------------------------|------|---|-----------------------|-------------------------------|-----------|---|
| 平炉     | C-SH506TD<br>C-SH356TD | 汤桶   | 复地<br>底部材质<br>SUS443<br>SUS430<br><br>单底：<br>SUS443<br>SUS430 | φ300mm<br>*<br>H195mm | 复合底<br>单底<br>锅具底部向<br>上凹3-5mm | 卓艺/<br>极数 |  <p>注：严禁使用平底或凸底锅具及底部发生明显变形的锅具。</p> |
| 凹炉     | C-SA506TD<br>C-SA356TD | 双耳炒锅 | 冷板T=1.2   | φ430mm<br>*<br>H140mm |                               | /         |   |



## 准备工作

### 适用电器参数要求

| 适用功率  | 电源线规格                | 空开规格 | 漏电保护开关 |    |
|-------|----------------------|------|--------|----|
| 3.5kW | 3*2.5mm <sup>2</sup> | /    | 5mA    | 2位 |
| 5kW   | 3*4.0mm <sup>2</sup> | 32A  | 30mA   | 4位 |

## 使用说明

特别注意：以下说明适用于美的商用厨房设备-3.5kW台式灶系列产品，请根据您所购买的商用厨房设备阅读相应的说明。

### 档位与功率对应表

|        |   |     |     |   |     |     |
|--------|---|-----|-----|---|-----|-----|
| 档位     | 0 | 1   | 2   | 3 | 4   | 5   |
| 功率(kW) | 0 | 0.8 | 1.4 | 2 | 2.6 | 3.5 |

## 使用说明

### 操作及显示

#### 1、上电开机：

- 电磁灶通电后可听到蜂鸣器响一声，所有灯闪亮，数码管显示“———”，进入待机状态，按下“开/关”按键，显示“P3”的档位。工作指示灯亮，电磁灶开始加热，相应的火力指示灯亮。  
开机后，若不放置合适的锅具，电磁灶将会出现无锅报警“E0”，10秒后开始
- 每1秒响一声蜂鸣器报警数码管显示，20秒后没有放置合适的锅具，自动关机，进入待机状态。  
开机后，“火力调节”按键可以调节功率大小，“+”按键为火力增加方向，
- “-”按键为火力减小方向，最大火力为5档，相应的火力指示灯长亮。

#### 2、关机：

- 在开机按下“开/关”按键，进入关机状态，风机延时2分钟关闭。旋钮在“0”档时为待机状态，电源指示灯长亮，风机一直运转。
- 请不要直接拔插头断电，待风机停转后，方可拔插头（或断空气开关）断电。

#### 3、定时调节：

- 在开机/待机状态下，按“定时”键，蜂鸣器短叫提示，按“定时”键可调节“分钟”、“小时”关闭“定时”转换，数码管闪烁显示定时时间，表示进入定时状态。
- 在定时状态，每短按一下“+”键，定时值加1分钟，长按“+”键3秒则定时加10分钟，定时值增加以30Hz的频率刷新一次。定时值增加可进位，最大为“23:59”。
- 同样的，在定时状态，每短按一下“-”键，定时值减1分钟，长按“-”键3秒则定时减10分钟，定时值递减以30Hz的频率刷新一次。定时值递减可减位，减到最小定时值“0:00”后，确认后显示“———”，取消定时功能。
- 无按键操作达0.5秒后，数码显示闪烁5秒后自动确认定时有效，进入定时计时状态。在定时状态，再按定时键则取消定时。

#### 注意：

- 四位数码管当显示0~24小时时，具体应为：0:01~23:59。
- 定时状态下，数码管倒计时显示。定时时间到，自动切断功率输出，进入待机状态。

## 使用说明

### 3500W电器原理图

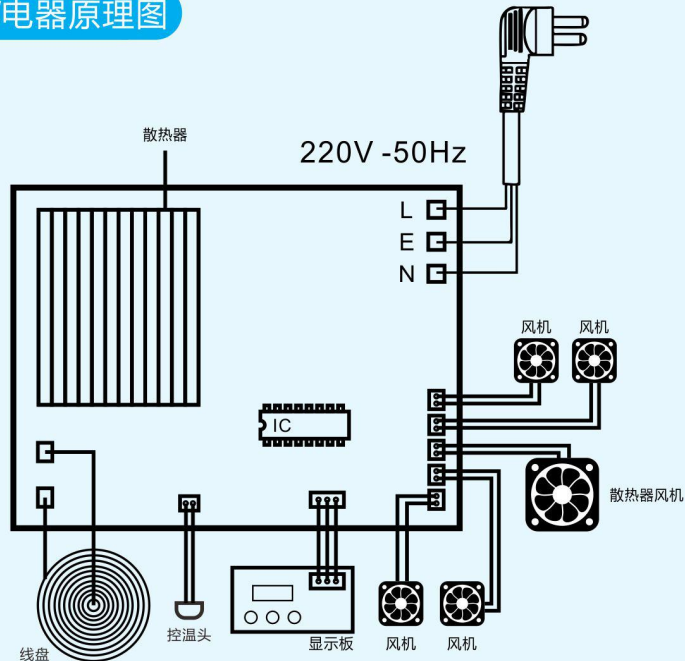

## 使用说明

特别注意：以下说明适用于美的商用厨房设备—5KW台式灶系列产品，请根据您所购买的商用厨房设备阅读相应的说明。

### 档位与功率对应表

|        |   |     |     |     |     |   |
|--------|---|-----|-----|-----|-----|---|
| 档位     | 0 | 1   | 2   | 3   | 4   | 5 |
| 功率(kW) | 0 | 1.2 | 2.4 | 3.3 | 4.2 | 5 |

## 使用说明

### 操作及显示

#### 1、上电开机:

- 电磁灶通电后可听到蜂鸣器响一声，所有灯闪亮，数码管显示“———”，进入待机状态，按下“开/关”按键，显示“P3”的档位。工作指示灯亮，电磁灶开始加热，相应的火力指示灯亮。  
开机后，若不放置合适的锅具，电磁灶将会出现无锅报警“E0”，10秒后开始
- 每1秒响一声蜂鸣器报警数码管显示，20秒后没有放置合适的锅具，自动关机，进入待机状态。  
开机后，“火力调节”按键可以调节功率大小，“+”按键为火力增加方向，
- “-”按键为火力减小方向，最大火力为5档，相应的火力指示灯长亮。

#### 2、关机：

- 在开机按下“开/关”按键，进入关机状态，风机延时2分钟关闭。旋钮在“0”档时为待机状态，电源指示灯长亮，风机一直运转。
- 请不要直接拔插头断电，待风机停转后，方可拔插头（或断空气开关）断电。

#### 3、定时调节:

- 在开机/待机状态下,按“定时”键,蜂鸣器短叫提示,按“定时”键可调节“分钟”、“小时”关闭“定时”转换,数码管闪烁显示定时时间,表示进入定时状态。
- 在定时状态,每短按一下“+”键,定时值加1分钟,长按“+”键3秒则定时加10分钟,定时值增加以30Hz的频率刷新一次。定时值增加可进位,最大为“23:59”。
- 同样的,在定时状态,每短按一下“-”键,定时值减1分钟,长按“-”键3秒则定时减10分钟,定时值递减以30Hz的频率刷新一次。定时值递减可减位,减到最小定时值“0:00”后,确认后显示“———”,取消定时功能。
- 无按键操作达0.5秒后,数码显示闪烁5秒后自动确认定时有效,进入定时计时状态。在定时状态,再按定时键则取消定时。

#### 注意:

- 四位数码管当显示 0~ 24小时时,具体应为 :0 :01~ 23 :59。
- 定时状态下,数码管倒计时显示。定时时间到,自动切断功率输出,进入待机状态。

## 使用说明

### 5000W电器原理图

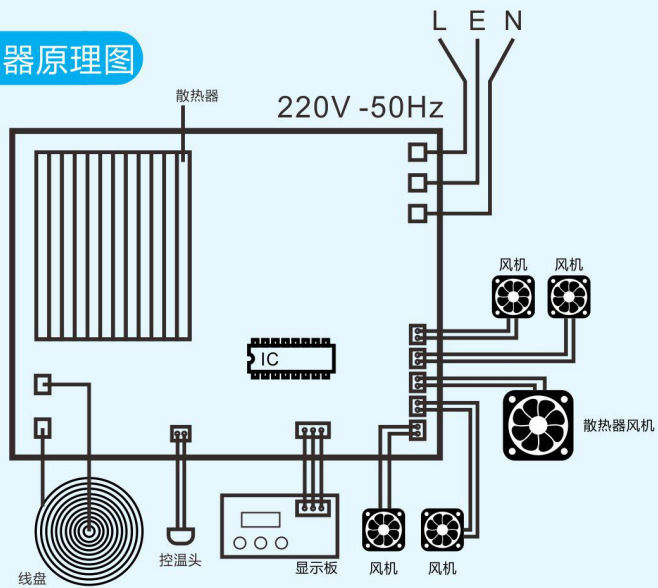

## 清洁保养

- 电磁灶应经常进行清洁和保养，以免影响产品的使用性能。
- 电磁灶在清洁前先断开电源，待微晶玻璃板冷却后方可进行。
- 电磁灶长时间使用后，吸 / 排气口积聚一些灰尘或其他脏污，清洁时请以柔软干布擦拭。吸 / 排气口灰尘可用柔软的毛刷子或微型吸尘器清除。
- 电磁灶应经常进行清洁和保养，以免影响产品使用性能。
- 微晶玻璃板的油污垢，可用柔软的湿抹布沾少量牙膏或中性洗洁剂擦拭，然后再以柔软的湿抹布擦拭至不留残渣。
- 电磁灶在清洁过程中，应避免使用消毒剂、汽油、酸类或其他腐蚀性清洗剂；请勿使用强碱性清洗剂，以免对炉体和锅具造成损害。
- 长时间不使用时，请断开电源，并注意做好炉体的防尘防虫保护。
- 保修期内第一年免费检测保养四次（每季度一次）。

## 异常现象自检

特别注意：以下说明适用于美的商用厨房设备—5KW台式灶系类产品，请根据您所购买的商用厨房设备阅读相应的说明。

| 异常现象              | 检查要点及排除  |
|-------------------|--|
| 插上电源线，电源指示灯没有闪亮一次 | <ul style="list-style-type: none"><li>• 连接线是否接好？</li><li>• 开关、连接线、保险丝、电源线是否完好？</li><li>• 其它原因，及时通知维修网点或送厂家维修</li></ul>   |
| 使用过程中突然停止加热       | <ul style="list-style-type: none"><li>• 是否周围环境温度过高？</li><li>• 电磁灶进出风口是否有堵住？</li><li>• 电磁灶是否进入安全保护，等电压恢复或电磁灶冷却后再开机使用。</li><li>• 其它原因，及时通知维修网点或送厂家维修</li></ul>           |
| 功率显示灯显示状况         | <ul style="list-style-type: none"><li>• 当炒菜与煮油时，显示灯显示不满，属于正常情况。</li><li>• 其它原因，及时通知网点或送厂家维修</li></ul>  |
| 故障指示灯闪烁，开机不加热     | <ul style="list-style-type: none"><li>• 通知维修网点或送厂家维修。</li></ul>  |
| 加热过程中突然不加热，报警指示灯亮 | <ul style="list-style-type: none"><li>• 如果是电磁灶温度过高，请关掉电源，等待电磁灶冷却后再重新上电工作。</li><li>• 电磁灶温度不高，如果是电网电压过高或过低，请关掉电源等待电网恢复后再上电开机加热。</li><li>• 其它原因，及时通知维修网点或送厂家维修。</li></ul> |

## 异常现象自检

特别注意：以下说明适用于美的商用厨房设备—3.5KW台式灶系列产品，请根据您所购买的商用厨房设备阅读相应的说明。

| 异常现象                    | 检查要点及排除  |
|-------------------------|--|
| 插上电源线，电源指示灯没有闪亮一次       | <ul style="list-style-type: none"><li>• 连接线是否接好？</li><li>• 开关、连接线、保险丝、电源线是否完好？</li><li>• 其它原因，及时通知维修网点或送厂家维修</li></ul>                                       |
| 使用过程中突然停止加热             | <ul style="list-style-type: none"><li>• 是否周围环境温度过高？</li><li>• 电磁灶进出风口是否有堵住？</li><li>• 电磁灶是否进入安全保护，等电压恢复或电磁灶冷却后再开机使用。</li><li>• 其它原因，及时通知维修网点或送厂家维修</li></ul> |
| 数码管和火力指示灯没有显示           | <ul style="list-style-type: none"><li>• 显示板连接线是否插好？</li><li>• 其它原因，及时通知维修网点或送厂家维修</li></ul>  |
| 使用过程中功率变小               | <ul style="list-style-type: none"><li>• 如果电磁灶温度过高，请关掉电源，等待电磁灶冷却后再重新上电工作。</li><li>• 其它原因，及时通知维修网点或送厂家维修</li></ul>   |
| 使用过程中突然停止加热，数码管显示E0。    | <ul style="list-style-type: none"><li>• 是否放了非标配锅？如果是，请更换标配锅。</li><li>• 是否在抬/放锅瞬间发生？如果是，请重新开机。</li><li>• 其它原因，及时通知维修网点或送厂家维修</li></ul>                        |
| 使用过程中突然停止加热，数码管显示E7/E8。 | <ul style="list-style-type: none"><li>• 是否电网波动造成？如果是，待电压恢复正常后，是否按开/关按键重新开机工作。</li><li>• 其它原因，及时通知维修网点或送厂家维修</li></ul>  |
| 开机时，数码管显示EA。            | <ul style="list-style-type: none"><li>• 是否按开/关按键开机时，旋钮不是在“0”档？如果是，把旋钮转到“0”档顺时针旋转即可。</li><li>• 其它原因，及时通知维修网点或送厂家维修</li></ul>                                  |
| 使用过程中功率达不到设定值，数码管显示EC。  | <ul style="list-style-type: none"><li>• 是否放了非标配锅？如果是，请更换标配锅。</li><li>• 其它原因，及时通知维修网点或送厂家维修。</li></ul>  |
| 数码管显示其他代码？              | <ul style="list-style-type: none"><li>• 请及时通知维修网点或送厂家维修。</li></ul>   |

## 保修须知

产品如有故障，请与本公司的特约维修网点或客户服务中心联系。

- 美的牌商用厨房设备在三包期内保修二年（以产品实际包装时间起）。
- 用户按照说明书的指示正常使用而出现的故障，本公司将免费给予维修。
- 委托各经销商服务维修时，请出示“保修卡”和产品的购物凭证办理维修手续。
- 虽在三包期限以后发生的故障，本公司将热情为您服务维修，将只收适量的工本费、上门费、维修费、配件费。
  
- 以下情况不能享受免费包换、保修服务：
  1. 人为损坏或不按操作程序进行造成的损坏。
  2. 错误、疏忽使用或意外事故而造成的损坏。
  3. 因不可抗拒因素造成机器损坏的，如地震、火灾、水灾、战争等，超过规定期限后造成的损坏。
  4. 易损配件、产品配套使用的微晶板、锅具、滤网、电源线灯不属于保修范围。



| Midea                              |                           | 美的商用厨房设备保修卡        |             |  |              |                 |
|------------------------------------|---------------------------|--------------------|-------------|--|--------------|-----------------|
| 采购<br>发票<br>或<br>合同<br>粘<br>贴<br>处 | 用户名称                      |                    |             |  | 邮政编码         |                 |
|                                    | 安装地址                      |                    |             |  |              |                 |
|                                    | 购买商店                      |                    | 购买日期        |  | 产品型号         |                 |
|                                    | 出厂编码                      |                    | 发票号/<br>合同号 |  | 生产批号         | <b>A</b>        |
|                                    | 产品条码                      | 请将条形码贴在此处          |             |  |              |                 |
|                                    | 安装单位名称                    |                    |             |  |              | <b>联</b> (加盖公章) |
|                                    | 安装单位电话                    |                    |             |  | 安装日期         |                 |
|                                    | 安装人签名                     |                    |             |  | 监督卡号         |                 |
|                                    | 美的24小时<br>服务热线            | <b>400-8899315</b> |             |  | 当地维修<br>网点电话 |                 |
|                                    | 此联由用户保存作保修凭证。请将发票或合同粘贴于此联 |                    |             |  |              |                 |



| Midea             |           | 美的商用厨房设备保修卡 |  |      |          |
|-------------------|-----------|-------------|--|------|----------|
| 用户名称              |           |             |  | 邮政编码 |          |
| 安装地址              |           |             |  |      |          |
| 电话区号              |           | 办公电话        |  | 移动号码 |          |
| 购买商店              |           | 购买日期        |  | 产品型号 |          |
| 出厂编码              |           | 发票号/<br>合同号 |  | 生产批号 | <b>B</b> |
| 产品条码              | 请将条形码贴在此处 |             |  |      | (加盖公章)   |
| 安装单位电话            |           |             |  |      | <b>联</b> |
| 网点编号              |           |             |  | 安装日期 |          |
| 安装人签名             |           |             |  | 监督卡号 |          |
| 此联为结算凭证,单位用户请盖公章. |           |             |  |      |          |



### 保修说明

根据“新三包”规定整机保修期为二年（自产品实际包装时间起计算）。

- 1、在保修期内，凡属产品本身质量引起的故障，请顾客凭已填好的《产品保修证书》及购机发票在全国各地“广东美的厨房电器制造有限公司特约维修网点”免费修理。
- 2、请顾客妥善保存购机发票和保修证书一同作为保修凭证，发票一经涂改，保修即行失效。
- 3、已过保修期限的顾客，如需邮购产品零配件，可联系本公司顾客服务部邮购，也可在当地网点购买。
- 4、特约网点有义务向广东美的厨房电器制造有限公司顾客提供优质的服务，顾客如对其服务质量存异议，可直接向我客户服务部投诉。
- 5、如说明书中更有保修年限承诺，则以说明书为准。

### 以下情况恕不免费维修

- 1、无三包凭证及有效发票。
- 2、未按说明书的要求操作机器所引起的故障。
- 3、下列情况之一者不属于保修范围：  
消费者使用、保管、维修不当造成损坏。  
非本公司指定维修部自行装拆修理而造成损坏。  
因不可抗力造成损坏。
- 4、不属于保修范围内的产品，本公司客户服务部仍热情为您服务。

### 特别声明

广东美的厨房电器制造有限公司已建成完善的特约服务维修网络，用户如有送修或疑问，可拨打全国报修、服务、投诉电话：400-889-9315，咨询相关网点资料。

如您发现购买的美的牌产品需要服务时，敬请直接联系就近的维修网点，不必再找经销商。



### 保修说明

根据“新三包”规定整机保修期为二年（自产品实际包装时间起计算）。

- 1、在保修期内，凡属产品本身质量引起的故障，请顾客凭已填好的《产品保修证书》及购机发票在全国各地“广东美的厨房电器制造有限公司特约维修网点”免费修理。
- 2、请顾客妥善保存购机发票和保修证书一同作为保修凭证，发票一经涂改，保修即行失效。
- 3、已过保修期限的顾客，如需邮购产品零配件，可联系本公司顾客服务部邮购，也可在当地网点购买。
- 4、特约网点有义务向广东美的厨房电器制造有限公司顾客提供优质的服务，顾客如对其服务质量存异议，可直接向我客户服务部投诉。

### 以下情况恕不免费维修

- 1、无三包凭证及有效发票。
- 2、未按说明书的要求操作机器所引起的故障。
- 3、下列情况之一者不属于保修范围：  
消费者使用、保管、维修不当造成损坏。  
非本公司指定维修部自行装拆修理而造成损坏。  
因不可抗力造成损坏。
- 4、不属于保修范围内的产品，本公司客户服务部仍热情为您服务。

### 特别声明

广东美的厨房电器制造有限公司已建成完善的特约服务维修网络，用户如有送修或疑问，可拨打全国报修、服务、投诉电话：400-889-9315，咨询相关网点资料。

如您发现购买的美的牌产品需要服务时，敬请直接联系就近的维修网点，不必再找经销商。

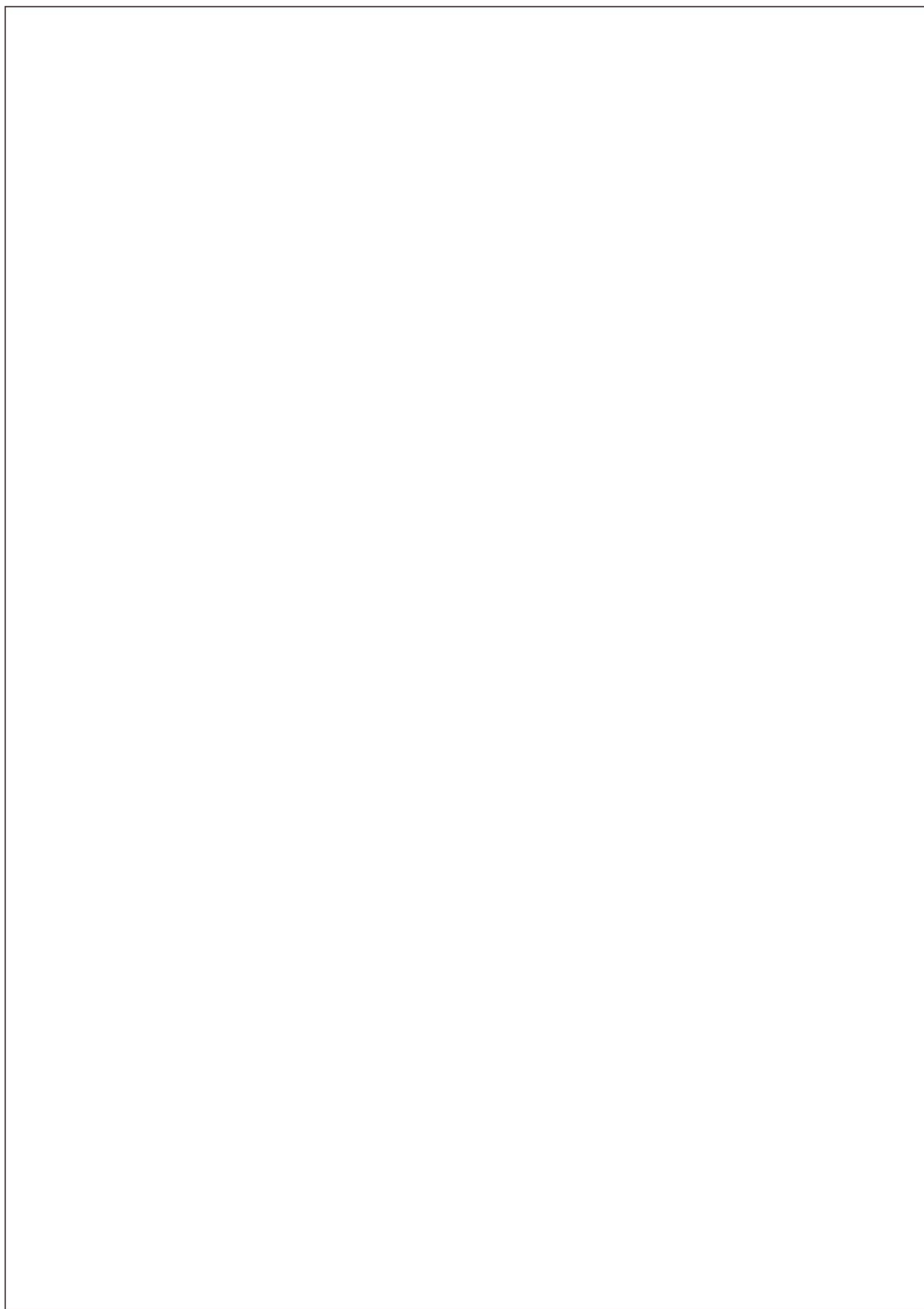

产品若有技术改进，会编进新版说明书中，恕不另行通知；产品外观、颜色如有改动，以实物为准。

产品执行标准：GB4706.1-2005 GB4706.52-2008

## 广东美的厨房电器制造有限公司

公司地址：广东省佛山市顺德区北滘镇永安路6号 邮编：528311  
全国服务热线：4008899315 电子服务热线：mdfbfw@midea.com.cn