

保修卡

型号： 机器编号：

用户姓名		地址		
购机商店		发票号		购买日期
检修日期	检修记录	更换零部件	维修人员	客户确认

致尊敬的用户：

- 1.本保修卡由顾客妥善保存，连同购货发票一起作为产品保修凭证。
- 2.本产品自购买之日起，在“三包”期内未经擅自拆修而确因产品制造质量所引起的故障，经合肥美的电冰箱有限公司客户服务部或美的特约维修部鉴定，可凭保修卡及购货发票，参照国经贸（部分商品修理更换退货责任规定）（“新三包”规定）为用户办理保修。
- 3.用户因运输、使用、维护、保管不当或非承担“三包”修理者拆卸造成损坏的；无保修卡及有效发票的；保修卡型号与修理产品型号不符或涂改的；因不可抗力造成损坏的，则不在保修范围内。
- 4.美的冰箱的“三包”规定：
自购买之日起，整机免费包修一年，主要零部件免费包修三年。
主要零部件包括：压缩机、主控板、显控板、温控器、蒸发器、冷凝器、电磁阀、过滤器、毛细管、风扇电机。



美的 Midea®

合肥美的电冰箱有限公司
厂址：安徽省合肥市长江西路 669 号
服务热线：400-8899-315
网址：www.midea.com
版次：2013年 第03版

合格证

检验员
INSPECTOR

美的 Midea®

冰箱使用说明书

BCD-516WKGM
BCD-603WKGM

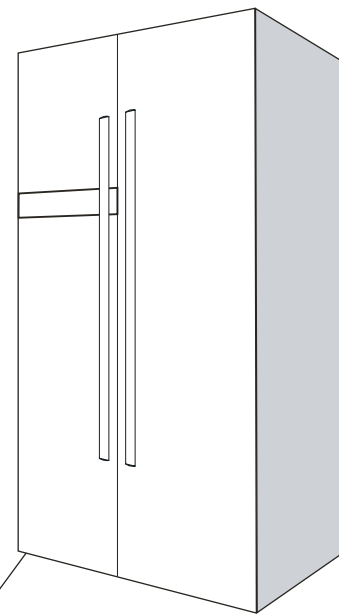

使用产品前请仔细阅读本使用说明书
请妥善保存本说明书以备您日后查阅

目录

尊敬的用户：您好！感谢您选择使用美的牌电冰箱，特此致谢！

安全警告事项	1-3
冰箱的正确使用	4-7
功能介绍	8-9
冰箱的维护及保养	10
答疑解惑	11
技术参数	12
装箱单	13
保修卡与合格证	封底

产品执行标准

GB 4706.1 《家用和类似用途电器的安全 第一部分：通用要求》
 GB 4706.13 《家用和类似用途电器的安全 制冷器具、冰淇淋机和制冰机的特殊要求》
 GB 4343.1 《家用和类似用途电动、电热器具，电动工具以及类似电器无线电干扰特性
 测量方法和允许值》
 GB 17625.1 《低压电气及电子设备发出的谐波电流限值》
 GB 12021.2 《家用电冰箱电量限定值及能源效率等级》
 Q/MB 006 《对开门 冷藏冷冻箱》
 XK06-015-00649生产许可证编号

装箱单

附件名称		产品型号	
		BCD-603WKGM	BCD-516WKGM
冷冻室	冷冻门托盘	4	4
	冷冻室玻璃搁板	4	4
	冷冻室抽屉	2	2
	制冰盒组件	1	0
	简易制冰格	0	1
冷藏室	冷藏室玻璃搁板	4	4
	果菜盒	2	2
	翻盖托盘	1	1
	冷藏门托盘	4	3
	蛋架	2	2
使用说明书		1	1

技术参数

型号	BCD-603WKGM	BCD-516WKGM
气候类型	SN/N/ST	SN/N/ST
防触电保护类别	I类	I类
星级标志	★☆☆☆	★☆☆☆
总有效容积	603L	516L
冷冻室有效容积	212L	188L
二星级部分	10L	/
冷冻能力	15kg/24h	12kg/24h
电源	220V~/50Hz	220V~/50Hz
耗电量	1.15kW·h/24h	0.99kW·h/24h
能效等级	1级	1级
额定电流	0.9A	0.6A
除霜额定输入功率	310W	280W
照明灯额定输入功率	冷冻室1W	冷冻室1W
	冷藏室2W	冷藏室2W
重量	109kg	105kg
外形尺寸	923X754X1751	923X684X1751
制冷剂及装入量	R600a,80g	R600a,80g
发泡材料	环戊烷	环戊烷
噪音	42dB(A)	42dB(A)

技术参数说明:

- 1、根据国标规定，气候类型为SN/N/ST时，冰箱使用环境温度为10~38℃，冰箱的容积是根据国家标准。将冷冻室抽屉取出的条件下测得的；
- 2、额定耗电量是根据国家标准，在25℃的环境温度下，冷藏室温度控制在5℃，冷冻室温度控制在-18℃情况下，不开门，稳定运行24小时所测得的数值。当环境温度高、放入食品较多或者开门频繁等，实际耗电量高于标注值是正常的；
- 3、噪声是在国家标准规定的半消音室内，将冰箱空载放在厚5~6mm弹性橡胶垫层上，关闭门后冰箱运行至少30分钟，运行稳定后进行测试（不包括开停机）。测试冰箱前后左右四个表面1米处的噪声，以四点噪声的算术平均值作为该机的噪声。使用过程中，由于冰箱装在物品、环境噪声、开关门、压缩机开停等影响，实际噪声与标注值有差异是正常的；
- 4、因产品改进和技术更新，参数更改后，恕不另行通知，请以冰箱贴的铭牌为准。

安全警告事项

本说明书包含许多重要的安全信息，请务必遵守所有的安全信息。

安全警示符号代表意义



该符号表示禁止的事项，其行为必须禁止。不遵守指示可能会导致产品损坏或者危及使用者人身安全。

禁止符号



该符号表示必须遵守的事项，其行为必须严格按照要求操作执行。不遵守指示可能会导致产品损坏或者危及使用者人身安全。

警告符号



该符号表示需注意的事项，其行为需要特别注意。如果不加以防范，可能导致轻度或者中度的伤害，或造成产品损坏。

注意符号

用电类相关事项



拔冰箱的电源插头时切勿拉扯电源线。一定要紧紧握住插头，从插座中直接拔出。为保障安全使用，任何时候请不要损坏电源线，当电源线出现破损或插头出现磨损时，切勿使用。电源线磨损或损坏，必须到厂家指定的维修点更换。



请使用10A以上的标准三孔专用电源插座，该插座不应与其他电器共用。电源线插头应保持与插座牢固接触，否则可能导致火灾。请务必保证插座的接地极应有可靠的接地线。



该冰箱使用220V/50Hz的交流电源，若电压波动超过187~242V的范围，会造成冰箱故障甚至损坏，此时必须加装750W以上的自动稳压器配合使用。



当煤气等易燃气体泄漏时，应先关闭气体泄漏的阀门，再打开门窗，此时不要拔出冰箱等电器的插头，以免电火花引发火灾。



为保证安全，建议不要在冰箱顶部放置电源插座、稳压器、电饭煲、微波炉等电器；除了制造商推荐使用的类型外，不得在器具的食品储藏室使用电器。

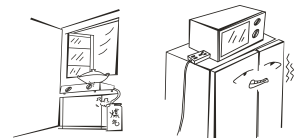

使用时相关事项



严禁私自拆卸、改造冰箱、禁止损坏制冷管路，维修冰箱必须由专业人员进行。如果电源软线损坏，为了避免危险，必须由制造商、其维护部及相关的专业人员更换。

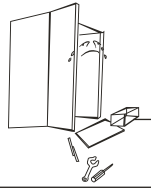

冰箱周围或在嵌入式结构里无阻碍物，保持通风良好。



不要用水喷淋，冲洗冰箱，也不要将冰箱放置在潮湿、易溅上水的地方，以免影响冰箱的电气绝缘性能。



冰箱开始运行之后，不要用湿手去拿冷冻室内的食品或容器，特别是金属容器，以免冻伤手。

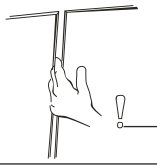

门与门之间以及门与冰箱箱体之间的间隙很小，注意不要把手伸到这些区域内，以防挤伤手指。开关冰箱门时，用力不要过大，以免物品掉落。



请勿让儿童进入或攀爬冰箱，以免将小孩封入冰箱或冰箱倒下，伤及儿童。



停电或清洁时，应拔下电源插头，至少保持间隔五分钟，才能再次接通电源，以防因连续启动而损坏压缩机。



请不要将重物放置在冰箱顶部，关门时易造成物品掉下，造成意外损伤。



对以下一些简单的问题，您可以尝试自己动手解决。若没有改观，请致电售后服务部门。

冰箱不工作	电源是否接通，插头是否插牢 电压是否过低 是否停电或者部分电路跳闸
冰箱有异味	有气味的食品应该严密包住 检查是否有食品腐烂 冰箱内部需要清洁
冷藏室食品冻结起来	食物放置是否靠近出风口
压缩机长时间工作	夏季环境温度高，冰箱工作时间长属于正常现象 一次性放入食品不宜过多 食品冷却后再放入冰箱 开启冰箱门次数过于频繁
冰箱灯不亮	冰箱是否通电 照明灯是否损坏
冰箱门无法正确关上	食物包装卡住门使门无法关上 放入的食品太多 冰箱歪斜
噪声大	地面是否平坦，冰箱放置是否平稳 冰箱附件是否放在正常位置
冷藏温度显示区域显示“--”	冷藏室关闭时，冷藏温度显示区域显示“--”，属于正常情况；按B键3秒则可重新恢复冷藏室功能。

冰箱的维护及保养



冰箱进行清洁时，请先拔下电源插头。

清洁

- 冰箱背后及地面的灰尘请按时清理，以提高散热效果，同时利于节能。
- 冰箱内部应经常清洁以免产生异味。清洁时请使用软毛巾或者海绵，蘸清水或者无腐蚀性中性的洗涤剂清洗，最后用清水擦净，干抹布擦干。门体打开自然干燥后再接通电源。

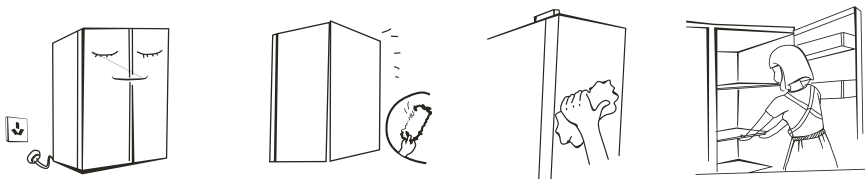

清洁时请勿使用硬质毛刷、钢丝球、钢丝刷、研磨剂（如牙膏）、有机溶剂（如酒精、丙酮、香蕉水等）、开水、酸碱性质物品清洁冰箱。这有可能会损伤冰箱表面及内胆。



清洁时不要用水冲洗，以免影响电气绝缘性能。清洁照明灯和温控旋钮等电气件时使用干抹布。



停止使用时

- **停电时：**停电时即使在夏季，食品仍然可以保存几个小时；期间应尽量减少开门次数，不宜再放入新鲜食品。
- **长时间不使用时：**应拔下电源，再对冰箱进行清洁，并保持冰箱门敞开，以防止冰箱产生不良气味。

- **移动冰箱时：**移动冰箱前取出冰箱内所有物品，用胶带将玻璃搁板、果菜盒、制冰盒、冷冻室抽屉等固定好、扭紧可调节脚；关紧冰箱门、用胶带固定，以免移动时门打开。搬运时请勿倒置、横放、震动冰箱，搬运时倾角不可大于45°。

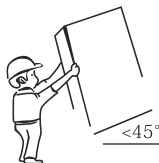

禁止平躺搬运



冰箱一旦启用后，最好连续使用，一般情况下不要停用冰箱，以免影响冰箱使用寿命。

放置物品相关事项



本产品为家用电冰箱，按国家标准规定，家用电冰箱只适用于储藏食品，不能用于其他用途，如储藏血液、药品和生物制品等。



请不要将易燃、易爆、易挥发和强腐蚀性物品放入冰箱，以免导致产品损坏或火灾等事故。请不要在冰箱附近放置或使用可燃性物品，以免发生火灾。



请不要将瓶装或密闭容器内的流体物品如瓶装啤酒、饮料等放入冷冻室，以免冻结爆裂导致其他损失。

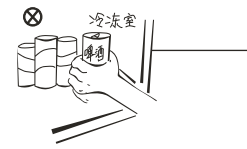

废弃时相关事项



该冰箱使用的R600a制冷剂和环戊烷发泡材料均为可燃性材料，废旧冰箱应与火源隔绝，不能燃烧处理。请交给具有资质的专业回收公司处理。以避免对环境造成危害或引发其它危险。



冰箱废弃不用时，请将冰箱门卸掉，并拆下门封条及搁物架，将门与搁物架放到合适的位置，以免小孩子进入玩耍，发生意外。

冰箱的正确使用

各部分构件名称

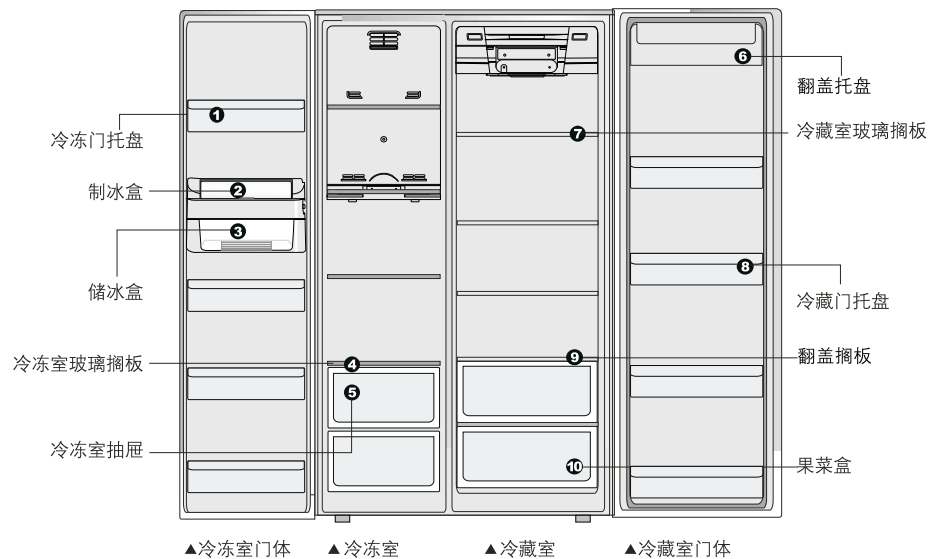

(此图为BCD-603WKGM)

6、模式选择

每按D键一次，模式按照“假日~速冻~速冻/速冷~速冷~无”循环选择。

7、冷藏室关闭

单独长按B键3秒，关闭冷藏室，冷藏室关闭时，冷藏室温度显示区域显示“--”。该功能适用于短期外出，冷藏室停用时，冰箱只运行冷冻室。

8、开门报警

冰箱门被打开超过1分钟未关闭时，蜂鸣器会发出报警，提醒用户将门关好。门关闭后报警声自动停止。



您购买的冰箱某些特征和配件可能与本图例不完全一致，请以装箱单为准。

功能介绍

控制面板

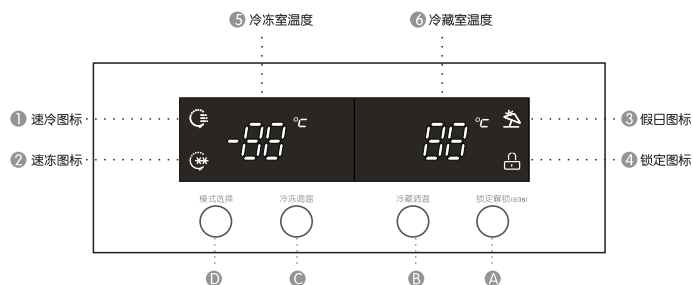

1. 操作按键
- A. 锁定/解锁
- B. 冷藏调温
- C. 冷冻调温
- D. 模式选择

2. LED显示屏

- ① 速冷图标
- ② 速冻图标
- ③ 假日图标
- ④ 锁定图标
- ⑤ 冷冻室温度
- ⑥ 冷藏室温度

3. 锁定与解锁

非锁定状态下(图标4不点亮), 点按A键, 进入操作锁定, 图标4点亮; 在锁定状态下, 持续按A键3秒, 图标4熄灭, 锁定解除; 30秒内没有其他按键操作显示屏自动关闭。

4. 冷藏室温度设定

每按B键一次, 冷藏设定温度按照“6—0—6”的规则变化1℃。

5. 冷冻室温度设定

每按C键一次, 冷冻设定温度按照“-15—-23—-15”的规则变化1℃。

产品特点

- **无霜环保型冰箱**
制冷剂R600a和发泡剂为碳氢化合物, 不会破坏臭氧层, 也不会产生温室效应。冷冻室自动除霜, 省去人为手动除霜的麻烦。
- **节能降噪**
集速冻、节能、降噪等技术于一身, 通过优化制冷系统, 实现节能目标, 并最大限度降低噪音。
- **精确温度控制**
对冷藏室和冷冻室温度分别设置、控制和显示, 微电脑控制系统, 温度控制更精确。
- **智能化霜**
为了最小化由除霜导致的箱内温度上升, 采用特殊程序控制减小由化霜引起的箱内温度波动, 利于食品的保鲜。
- **LED显示屏和触摸按键**
LED显示屏分别显示冷藏室和冷冻室的设定温度及功能状态, 触摸式按键操作方便, 寿命长久。
- **开门报警系统**
当用户开门时间过长, 系统会自动报警提醒用户关门。
- **压缩机冷凝机组**
设压缩机冷凝机组, 风机散热, 制冷效果佳, 压缩机寿命长。
- **钢化玻璃, 安全可靠**
钢化玻璃搁架安全美观, 承受能力强, 易清洗, 经久耐用。
- **导轨抽屉**
滚轮式导轨抽屉, 推拉灵活, 冷藏抽屉上方玻璃搁架前部可翻转, 取放食品方便。
- **隐形铰链**
隐藏式铰链系统, 牢固美观, 可实现自动关门、开门限位。
- **可拆卸门封条**
特制可拆卸门封条, 寿命长, 吸附力强, 清洗方便。

照明灯及更换

- **照明灯参数:**
12V LED灯(冷藏室和冷冻室)
- **照明灯更换:**
更换照明灯需由专业人员更换。

冰箱的正确使用

冷藏室

冷藏室 (0℃~6℃)

- 冷藏室适宜存放各种水果、蔬菜、饮料等短期内食用的食品。
 - 烹调类食品冷却至室温后放入冷藏室冷藏。
 - 食品在放入电冰箱之前最好将其密封起来。
 - 玻璃搁架可以上下活动调整位置来达到合理的储存空间，方便使用。
 - 冷藏室各种食品建议存贮的区间
- ① 面食、罐头、牛奶等
 - ② 快餐或易串味的食品、奶制品等
 - ③ 熟肉食和香肠等
 - ④ 水果、蔬菜等
 - ⑤ 鸡蛋、黄油、奶酪等
 - ⑥ 饮料及各种瓶装食品、易拉罐、罐头、调味品等

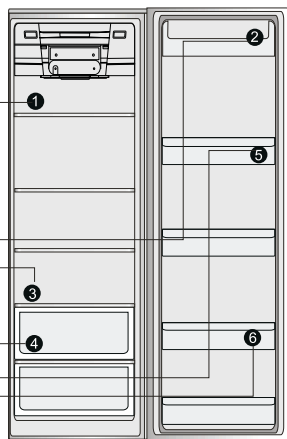

冷冻室

冷冻室 (-18℃以下)

- 冷冻室低温可以长时间保持食品新鲜状态。主要用来储存冷冻食品及制作冰块。
 - 冷冻室适宜存放肉类、鱼虾、水饺、汤圆等短期不食用的食品。
 - 大块的肉类尽量分割成小块再放入，便于取用。
 - 请注意在产品有效保质期内食用。
 - 冷冻室各种食品建议存贮的区间
- ① 冷冻室门托盘，用于冷冻食品的存储。
 - ② 制冰盒，用于制作冰块。
 - ③ 储冰盒，用于储存制作好的冰块。
 - ④ 冷冻室门托盘（二星级：冷冻低温可达到-12℃）用于食品的短期存储（②③④仅限于BCD-603WKGM产品）。
 - ⑤ 冷冻室的玻璃搁架，用于储藏冷冻食品，如鱼、肉和冰淇淋等。
 - ⑥ 冷冻室抽屉，用于储存鱼、肉和带包装的家禽肉食品。
 - ⑦ 冷冻室下抽屉为三星级，用于食品的短期存储。

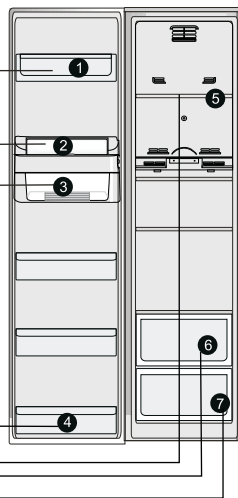

放置



- 将冰箱放置在室内通风良好的地方，地面平坦、坚固（如有不平稳，可向左或向右旋转调平脚调平）。



- 远离热源，避免阳光直射。勿放置在潮湿或有水的地方，防止生锈或削弱绝缘效果。

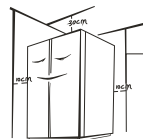

- 冰箱顶部空间大于30cm，两侧及背部与墙的距离大于10cm，便于冰箱门的开合和热量散发，用温湿抹布将冰箱内外擦干净（温水中可加少量洗涤剂，最后用清水擦净）。

启动

- 冰箱首次启动请静置半小时后再插上 220V/50Hz 的电源。接通电源，自动进入出厂设定状态，温度显示冷藏和冷冻的目标温度。用户可以手动调节冰箱的工作温度，详细介绍参照“功能介绍”第5、6条描述。
- 在装入新鲜或冷冻食品前，先让冰箱运行2~3小时；夏季环境温度较高，应先让冰箱充分运行3~5小时，冰箱内已充分冷却，此时可放入食品，正式使用冰箱。
- 提示：温度设定改变或放入新的食品时，箱内温度需要经过一段时间后才能达到平衡。这段时间的长短，取决于温度设定改变的大小、周围环境温度的高低、开门频次及箱内存放食物的多少等。