

安全注意事项

特别提示

为保证使用安全，避免对您和他人造成伤害和财产损失，请您务必遵守以下安全注意事项。不遵守安全警告而错误使用可能导致事故发生。

本产品未考虑以下情况：
— 无人照看的幼儿和残疾人对器具的使用
— 幼儿玩耍器具的情况

表示【禁止】的内容

- 本产品只限于家庭使用，禁止作为商业用途。
- 本产品工作时严禁空载运行或超负载使用。
- 本产品工作时，禁止移动产品或触正在运动中的部件，避免意外伤害。禁止将电源线挂于锋利的物体上，且不能连接到可移动的物体。
- 禁止在倾斜的台面或不稳定的台面上使用本产品。
- 所有零部件严禁放入消毒柜、烤箱中高温烘烤或用开水煮沸。
- 机体的进口口禁止用手摸、饭勺、筷子等异物捅进蔬果。
- 请勿使用劣质排插转换，以免引起火灾和人身伤害。
- 禁止将产品放置在太靠近灶具的地方，以免产品受燥或引起火灾和人身伤害。

表示【强制】的内容

- 请勿让儿童单独操作使用，确保不会将产品当成玩具。要放在婴幼儿接触不到的地方。老年人或残疾人以及无使用经验的人应该在监护和指导下使用本产品。如插头或其他零件损坏时，必须停止使用本产品，并到指定维修点，请专业人士更换或维修，以免引起伤害。
- 在拆装或调试产品的任何部件前，请确保产品处于断电状态。
- 若电源线损坏，为了避免危险，必须由制造商、其维修部或类似部门的专业人员更换。

可能造成人员伤亡的事项

- 请勿使用本产品以外的附件和配件，以免引起火灾和人身伤害。
- 请勿在无人看管的情况下运行本产品。

可能造成财产损失的事故

- 使用前请确认电压是否和本产品规格一致(220V-50Hz)，以免引起产品安全隐患和损坏。
- 使用产品后，请清洗干净与食物接触的部位，避免长时间用残留物腐蚀发出异味。
- 产品使用后，请及时拔掉电源及清洗产品。
- 本产品不能自动的情况下，请参照后面的“异常分析及处理”章节，如还不能启动，产品需送本公司维修网点维修，请勿自行拆机。
- 本产品不适用于加工粉碎谷物、冰块、甘蔗等硬食物（易造成卡死、发生机械故障）。
- 产品使用前，请确保台面清洁，及时清理油污。
- 本产品与其它电器的最佳距离应保持30厘米以上。
- 在更换附件或驱动部件前要先关闭电源并断开电源。

环保清单

产品中有毒有害物质或元素的名称及含量

部件名称	有毒有害物质或元素					
	铅(Pb)	汞(Hg)	镉(Cd)	六价铬(Cr(VI))	多溴联苯(PBB)	多溴二苯醚(PBDE)
原料棒	○	○	○	○	○	○
榨汁杯盖	○	○	○	○	○	○
螺旋推进器	○	○	○	○	○	○
滤网组件	○	○	○	○	○	○
榨汁杯组件	○	○	○	○	○	○
外壳总成	○	○	○	○	○	○
底座	○	○	○	○	○	○
榨汁杯/滤网杯	○	○	○	○	○	○
电源线组件	X	○	○	○	X	X
电机组件	X	○	○	X	X	X
PCB组件	X	○	X	○	X	X

本表格依据SJ/T 11364-04的规定编制。
○表示有害物质在该部件所有材料中的含量均在GB/T 26572规定的限量要求以下。
X表示该有害物质至少在该部件的某一均质材料中的含量超出GB/T 26572规定的限量要求。

清洁保养

清洁

- 将拆好的各部件用流水清洗即可，如堵塞网眼请用清洗刷清洗。
- 注意：清洗时，请勿使用铁刷、研磨剂、尖利的清洗工具清洗。

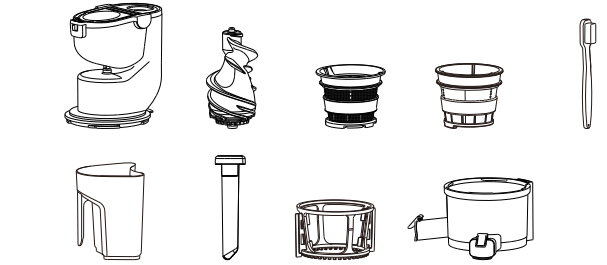

- 产品使用后，请及时拔掉电源及清洗产品。
- 本产品不能自动的情况下，请参照后面的“异常分析及处理”章节，如还不能启动，产品需送本公司维修网点维修，请勿自行拆机。
- 本产品不适用于加工粉碎谷物、冰块、甘蔗等硬食物（易造成卡死、发生机械故障）。
- 产品使用前，请确保台面清洁，及时清理油污。
- 本产品与其它电器的最佳距离应保持30厘米以上。
- 在更换附件或驱动部件前要先关闭电源并断开电源。

特别提示

- 不要将主机放入水中清洗，一定要使用拧干的柔软的布料擦干净。
- 清洗后，请把清洗干净的部件擦干，放在干净通风的地方保管。

保养

- 本产品经常使用，以保持电机干爽。
- 如长期不用，请将本产品保存在干燥通风处，以防止电机受潮。

异常分析及处理

异常处理

- 产品如出现异常情况如：异常噪音、气味、烟雾等，应立即切断电源，停止使用。
- 如出现产品不能工作：请检查电源是否连接好，开关是否调至开启的位置，配件是否安装到位。
- 如经上述检查，产品还是不能工作，请到指定的维修中心维修和咨询。

故障分析及排除

故障	可能性原因分析	解决对策
电源插头是否插好	电源插头是否插好	将插头插进插座。
运行中的机器突然停止	一次投入量太多	先将开关拨至“反转”位置3秒，使里面的材料往上返回后，再拨至“正转”位置（此操作反复做3次左右），如还是停止，请清洗后再使用。
较硬的果蔬未切碎	菠萝等较硬的果蔬切成细长条再榨汁	重新将榨汁杯盖安装到位
安全开关松动	用冰箱保鲜膜包裹的较软的材料榨汁	可先把材料泡在清水中充分吸水后再榨汁，汁量会增加
汁量少或汁从主机上流出	榨汁杯底部橡胶垫片没有装好	请参考第2页榨汁杯橡胶垫片的安装方法，重新安装好
配件安装不到位	将机器停止后，检查配件安装是否安装到位	将机器停止后，检查配件安装是否安装到位
有异常噪音	机器放在倾斜的台面	请把机器放在水平面使用
榨汁的零部件发出挤压响声	榨汁的零部件发出挤压响声	请更换零件工作时，挤压果蔬发出的声音，请勿继续使用
渣滓粘附在容器上	渣滓粘附在容器上	使用后及时清洗
机器使用后后容器有异味	用胡萝卜、菠菜等有颜色的材料榨汁，容器和配件上容易染色	先用食用油擦后再用洗涤剂清洗

如果问题仍然存在，或又出现其它问题，请与美的客服中心联系，以取得帮助。

电路原理图

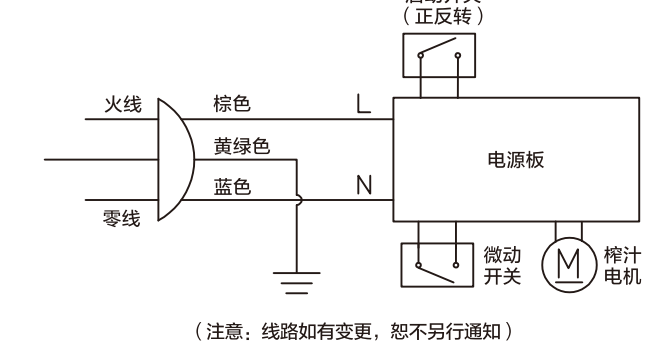

产品技术参数

产品型号	额定电压	额定频率	额定功率	工作时间
MJ-WJ515E2B	220V~	50Hz	150W	每次≤20分钟

执行标准：GB4706.1-2005 GB4706.30-2008 GB9684-2011

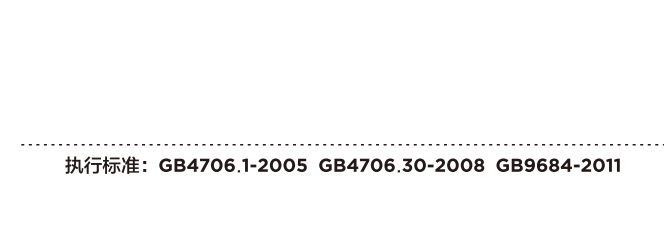

产品合格证
检验结论：合格
检验员：A1
检验日期：见生产批号
广东美的生活电器制造有限公司

声明
本资料上所有内容均经过认真核对，如有任何印刷错误和内容上的误读，可向本公司咨询。产品若有技术改进，会随新版说明书中，恕不另行通知，产品外观、颜色如有改动，请以实物为准。

保修卡

相关信息

用户姓名	常用电话
通讯地址	
产品型号	产品编号
购买店铺	购买时间
维修点	发票号码

维修记录

维修日期	故障内容	处理详情
		维修单位名称 维修单位电话 维修员签名

维修电话：400-8899-315

在购买本公司产品时，请立即填写保修卡，请妥善保留保修卡。消费者不必将其带回本公司维修时请携带保修卡及有效发票正本。

广东美的生活电器制造有限公司
MIDEA.COM

维修服务保证

- 产品如有故障，请与本公司的特约维修点或客户服务中心联系。本产品实行整机一年保修。保修期的起始日期以产品发货日期为准。
- 凡属下列情况之一的，不能保修范围：
 - 用户搬动、使用、保管、维护不当而损坏，或人为损坏。
 - 经本公司指定维修部维修，或用户自行拆卸、维修。
 - 非原厂配件（如饭勺、筷子、研磨杯等）、原配件（如说明书等）和赠品等。
 - 使用非我司产品标配的赠品和配件，造成损坏。
 - 发票所标型号与维修产品型号不符造成损坏。
 - 非正常使用（如摔落、商用、公用场所）的产品。
 - 超出保修期。
 - 无有效发票。
 - 因不可抗力造成损坏。
- 不属于保修范围的产品，将提供收费维修服务，本公司客户服务中心仍热情为您服务。

榨汁机（原汁机）使用说明书

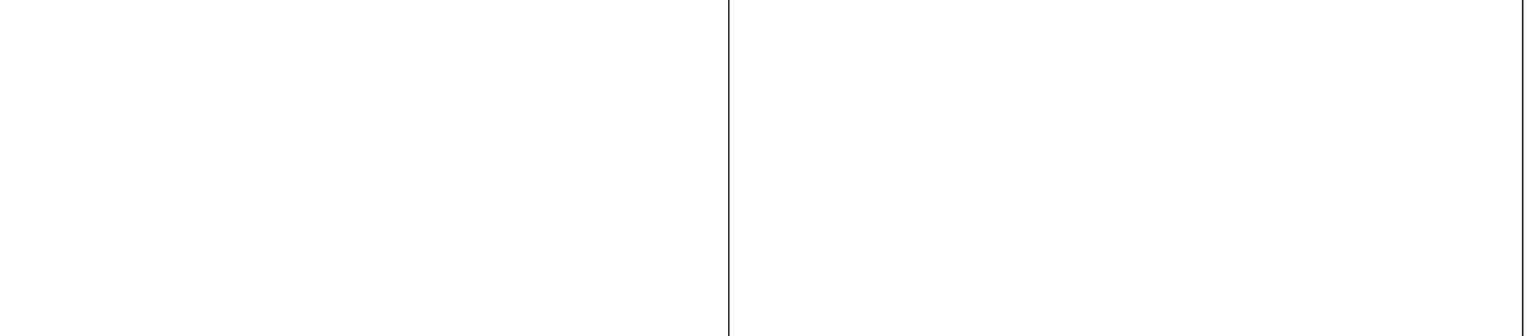

拆卸方法

- 关机停止运转机器，按下电源插头。
- 注意：榨汁结束后，旋动旋钮关至“反转”位置几秒钟，以方便拆卸清洗。
- 用手抓住榨汁杯盖，逆时针方向旋转榨汁杯盖（如图1所示），旋转至如图2所示位置向上取出榨汁杯盖即可分解。
- 抓住榨汁杯上的出出口，朝上方向上提即可分离（如图所示）。
- 将榨汁杯里面的螺旋推进器+滤网+刷架组合件取出（如图所示）。
- 将螺旋推进器、滤网、刷架分别拆散（如图所示）。

温馨提示：
① 请选用新鲜果蔬进行榨汁。
② 冰箱里长时间存放的果蔬要先在水中浸泡10分钟以上方可使用。
③ 带有硬核的果实（如桃子）一定要把核去除。

产品部件名称

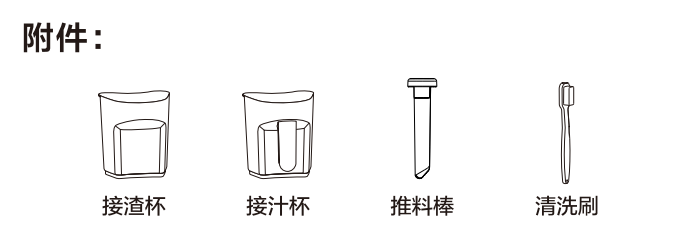
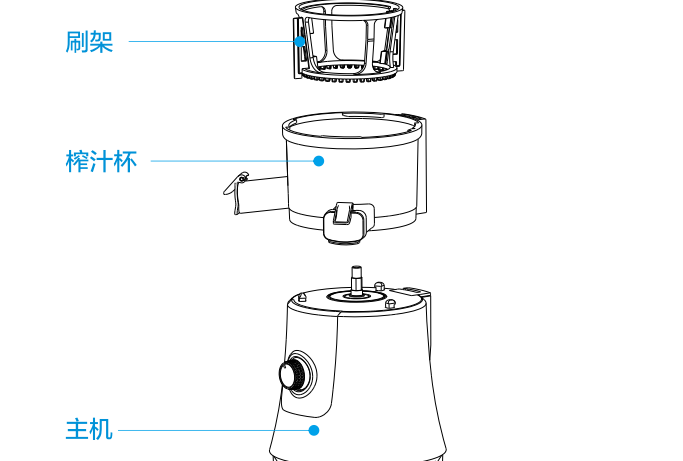
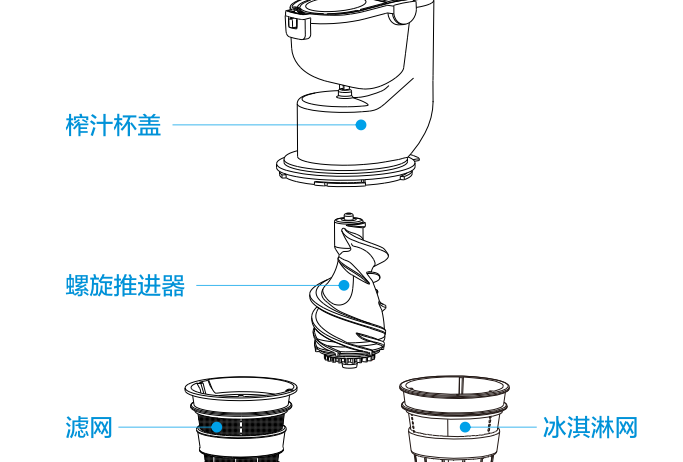

附件：

接渣杯 榨汁杯 推料棒 清洗刷

使用注意
因产品外观各有差异，上图仅供参考，具体请以包装箱内实物为准。

使用说明

使用前注意事项

- 请不要长时间运行产品，超过20分钟时，请冷却20分钟后再继续榨汁，防止损坏产品。
- 投放材料时，要一个一个地投放，等已投入的材料榨完后再投入。
- 含纤维多的材料（芹菜等），请先切成长度5-10厘米，大小1.5-2.5厘米后投入。（纤维质特别结实材料，最好切成长度不超过3厘米后，慢慢投入为好。）
- 使用低温保管的胡萝卜榨汁时，因材料含水量少，所以最好与梨或桔子等水分多的材料一起榨，效果更好。
- 如果材料不新鲜，榨汁量会减少。用冰箱里保管的较干的材料榨汁时，先把材料泡在清水中充分吸水后再榨汁，效果更好。
- 硬的材料不适合榨汁。（谷、甘蔗等特别硬的材料）
- 使用胡萝卜（果肉硬）或苹果（皮硬）等材料榨汁时，机器会响“咚~”的摩擦音，但对产品没有影响。
- 榨柠檬、橙子等水果时，请务必去皮，最好去除籽。
- 榨取较硬果蔬时，产品可能会出现轻微的晃动，这是由于产品自身在自我调节，此现象为正常现象，请放心使用。
- 榨取颜色较深的果蔬时，如胡萝卜、甜菜根等，塑胶件会有轻度染色，属正常现象。
- 在开机使用前一定要确认榨汁杯盖已经安装到位。

组装方法

1. 出出口盖、出出口盖的组装方法

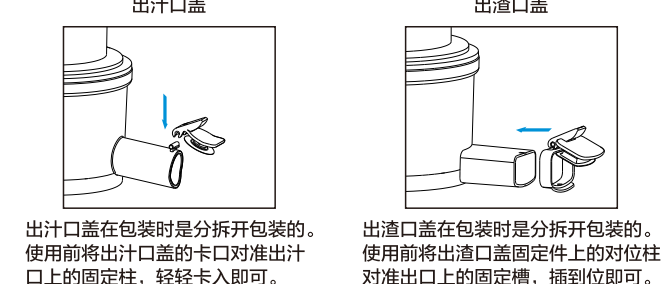

2. 安装榨汁杯组件前，请先确定榨汁杯底部滤网橡胶片是否安装到位

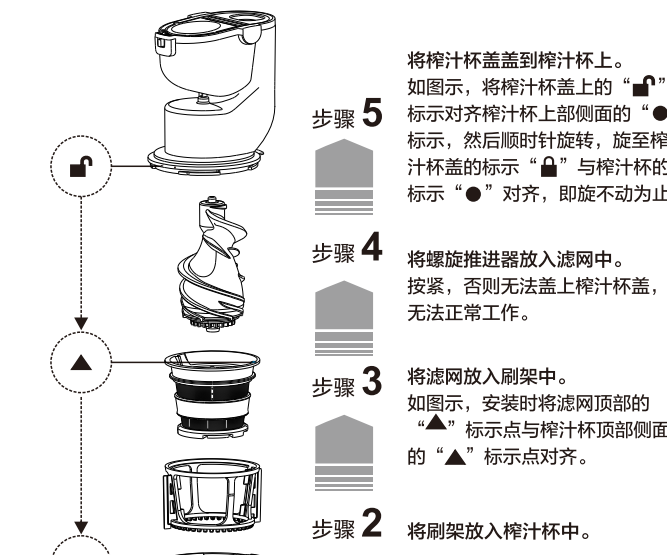
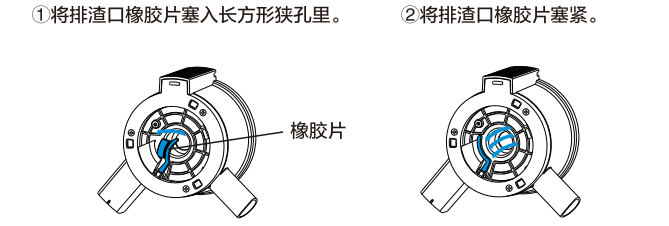

使用方法

一、旋钮说明

- 打开开关（正转）
正转：旋钮开关处于“正转”位置，螺旋推进器正转，推动果蔬下行进行榨汁。反转：旋钮开关处于“反转”位置，螺旋推进器反转，向上回果蔬，避免正转时发生的卡死现象。
停止：旋钮开关处于“停止”位置，机器停止工作。

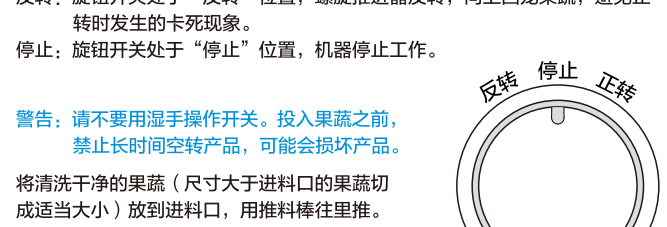

警告：请不要用手操作开关。投入果蔬之前，禁止长时间空转产品，可能会导致产品损坏。

将清洗干净的果蔬（尺寸大于进口口的果蔬切成适当大小）放入进口口，用推料棒往里推。

注：所有榨汁用的果蔬请选择新鲜果蔬。冰箱里长时间存放的不新鲜果蔬要先浸泡在凉水中10分钟以上方可使用。“带有硬核的果实一定要把核去除。”

二、出出口盖、出出口盖状态

- 出出口盖状态
榨汁过程中可以让出出口盖处于关闭状态，待出出口盖达到一定程度后，再打出口盖，用接汁杯接汁。
好处：
 - 使果汁接触更少的空气氧化速度更慢。
 - 榨多种蔬果果汁时可使多种蔬果汁混合更均匀。
- 出出口盖状态
① 进行清洗时，出出口盖必处于关闭状态。
② 压榨过程中，请务必打出口盖。

三、瓶盖的使用方法

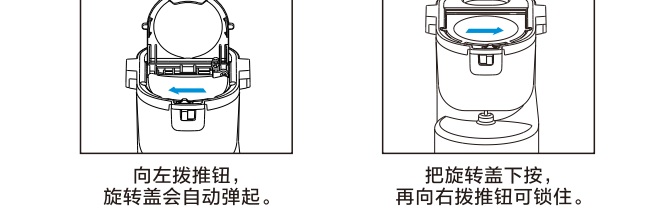

四、榨汁方法

- 大口径进口口的使用方法：
 - 把开关按钮向左推，旋转盖会自动弹起，露出进口口；
 - 此时可将整个苹果放入进口口，旋转并下压旋转盖至苹果放入压榨腔即可；
 - 压榨过程可使用推料棒辅助下料。

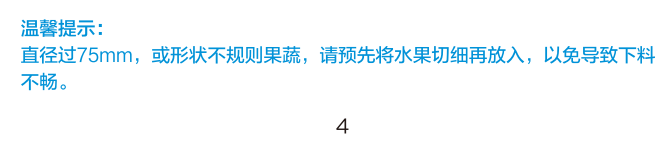

温馨提示：
直径超过75mm，或形状不规则果蔬，请预先将水果切块后再放入，以免导致下料不畅。

（2）小进口口的使用方法：

- 将旋转盖旋转至水平，再向右推动开盖按钮可锁住旋转盖。
- 将清洗干净的果蔬（尺寸大于进口口的果蔬切成适当大小）放入进口口，用推料棒往里推。



温馨提示：

- 请选用新鲜果蔬进行榨汁。
- 冰箱里长时间存放的果蔬要先在水中浸泡10分钟以上方可使用。
- 带有硬核的果实（如桃子）一定要把核去除。

冰淇淋制作方法

- 将水果如香蕉（去皮）、榴莲（去核）、草莓（去蒂），放入冰箱冷冻2小时以上。把原汁机换上专用的冰淇淋网，制作前先取出冷冻的水果放置10分钟左右，先启动机器，再将水果慢慢地投入原汁机，即可制作出原汁原味的冰淇凌。

- 芒果、香蕉冰淇淋
1) 把芒果去皮后，香蕉切小块，放入冰箱冷冻8-12小时；
2) 取出前一天冷冻好的水果，取出后室温下放置片刻，缓解一下硬度；
3) 换好冰淇淋网，启动机器，把冷冻好的芒果香蕉块放入进口口；
4) 用推料棒慢慢压送水果块，下面放置冰淇淋的容器，火龙果冰淇淋就快速制成了；
5) 把饼干类的夹心去掉，放在保鲜袋中，扎紧口后密封，加在冰淇淋中一起食用。
提示：做好的香蕉冰淇淋应尽快食用。

- 火龙果冰淇淋（可根据个人口味加酸奶或牛奶）
1) 把火龙果去皮后，切成小块，放入冰箱冷冻8-12小时；
2) 取出前一天冷冻好的水果，取出后室温下放置片刻，缓解一下硬度；
3) 换好冰淇淋网，启动机器，把冷冻好的火龙果块放入进口口；
4) 用推料棒慢慢压送水果块，下面放置冰淇淋的容器，火龙果冰淇淋就快速制成了；
5) 把饼干的夹心去掉，放在保鲜袋中，扎紧口后密封，加在冰淇淋中一起食用。
提示：做好的火龙果冰淇淋应尽快食用。

- 水蜜桃冰淇淋
1) 将水蜜桃洗净，去皮，取水蜜桃果肉，切成小块，放入冰箱冷冻8-12小时；
2) 把鲜奶放入冰箱冷藏待用；
3) 取出前一天冷冻好的水果，取出后室温下放置片刻，缓解一下硬度；
4) 将水蜜桃放入原汁机进口口，可适时添加鲜奶；
5) 用推料棒慢慢压送水果块，下面放置冰淇淋的容器，水蜜桃冰淇淋就快速制成了；
6) 加入喜欢的果酱，即可完成水蜜桃鲜奶冰淇淋。
提示：做好的水蜜桃冰淇淋应尽快食用。

尺寸：105*210mm 颜色：彩色双面印刷	说明书		生活电器
美的盖：C90 M20 QS盖：C100 M40 K15 黑色：K100	制作	罗璋华	原汁机
材质：105克哑粉纸，折页，黑色外框为裁切槽	编码		
	版本	AD_20160628	
	信息		