

# COLMO



专业手册



# 目录

---

安全提示 01

---

产品简介 03

部件名称  
附件清单

---

使用说明 04

智能家电联网指引  
首次使用  
遥控器安装  
操作面板  
显示说明  
功能介绍  
其他功能

---

维护保养 09

内部保养  
外部保养

---

产品参数 12

---

维修服务 13

异常自检

---

环保清单 14

---

安装指引 16

安装注意事项  
安装步骤

---

保修须知 19

---

保修卡

---

安装服务卡

# 安全提示

## Tips

- 为保证使用安全，避免对您和他人造成伤害和财产损失，请您务必遵守以下安全注意事项，不遵守安全警告而错误使用可能导致事故发生。

### ⊘ 表示「禁止」的内容



禁止阳光照射



禁止易燃物品



禁止潮湿区域



禁止湿手触摸

- 禁止在电热水器附近放置易燃易爆物品。
- 禁止用移动插座、破损电源线和插座；禁止湿手碰触插头、插座、遥控器，以防触电；禁止带电安装或维修。
- 切断电源时，请勿直接拉拔电源线，以防拉断，如果电源软线损坏，为避免危险，必须由本公司特约服务网点来更换。
- 请勿让幼童操作、接触、靠近或攀爬电热水器，儿童及智力障碍人士应在监护者协同下使用。
- 严禁将电热水器安装在室外；禁止将电热水器安装在高温物体和阳光直射处附近；禁止安装在有结冰风险的区域。
- 请勿在电热水器上放置重物，严禁踩踏。
- 请勿使用悬挂式U型混水阀。
- 与热水器相连的管材、管件必须符合国家标准，注意应使用有足够承压能力且耐高温的PPR管，以避免水管爆裂而产生损害。
- 应尽量选取距用水点较近的位置，且装机附近应有足够排水量的地漏；为便于维修，挂机右侧应留有足够的维修空间。

### ❗ 表示「强制」的内容



需要接地



需要专业人员

- 本产品必须由本公司指定机构（用户可拨打400-969-9999热线电话获取指定机构的服务）进行安装、移装、维修。自行安装、移装、维修、改装可能损坏产品，甚至产生重大安全隐患，危及人身财产安全。非本公司指定机构对本产品进行过安装、移装、维修、改装的，本公司将不再对本产品造成的任何损害承担责任。
- 安装电热水器前必须检测和确认地线是否接地且安全可靠，且不能带电，否则请不要安装和使用。首次使用时，内胆在注满水之前，禁止接通电源。
- 务必使用220V/50Hz的独立电源，若长期停用热水器，切断电源，并按照清洁保养指引排空热水器中的储水。

- 墙壁需承受电热水器注满水后四倍以上的重量才可安装，否则采取其他加强措施。
- 请务必使用本公司提供的配件。
- 在安全阀与水管连接处应装带过滤网的密封圈，以免杂物进入引起堵塞；为使用安全，不可私自改动安全阀安装位置，且定期拉动手柄，去掉碳酸钙沉积物。

#### **▲ 表示「注意」可能造成轻伤或者财产损失的事项**

- 由于电热水器最高水温可达75°C，可能造成严重烫伤，请务必将热水和冷水混合后再使用，在调节出水口的水温时，不要将花洒直接对准人体，应先试水温，以免烫伤。
- 应在安全阀外泄口上装好随整机配套的泄水软管，该泄水软管应安装在无霜的环境中，垂直向下，同时保持与大气压相通，流向地漏。
- 如果电热水器内部压力过高，水会从安全阀的泄水软管处流出，属正常现象，若长时间有大量流水，请及时找专业人员维修。此处泄水温度可能较高，人体不要接触，以免烫伤。
- 热水器的安全使用年限为8年，从购买日期计起并连续计算；超过安全使用年限后仍然使用，由于年久老化可能出现漏电、起火等安全隐患，建议用户适时更换；安全使用年限是基于产品正常使用条件下，如在非正常使用条件下，则会在一定程度上缩短产品的安全使用年限。产品使用期间如发生一些不合规的活动，如产品经非生产者（制造商）指定的专业人员进行安装、移机、维修与保养，则安全使用年限自动终止。
- 为防止使用过程中可能出现的意外触电危险，与电热水器相连的安装件勿使用能导电的金属水管、金属花洒软管、金属混水阀。
- 若自来水压力过低而安装增压泵，其供电线路应设置有漏电保护器，勿使用能导电的金属水管，应使用非金属管以避免增压泵漏电造成触电危险；勿使用移动式插座给增压泵供电，且应确保该供电插座的位置不会受到水淋。

# 产品简介

部件名称

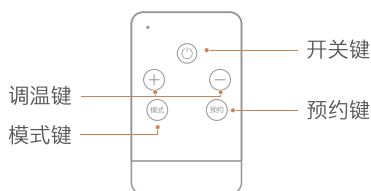
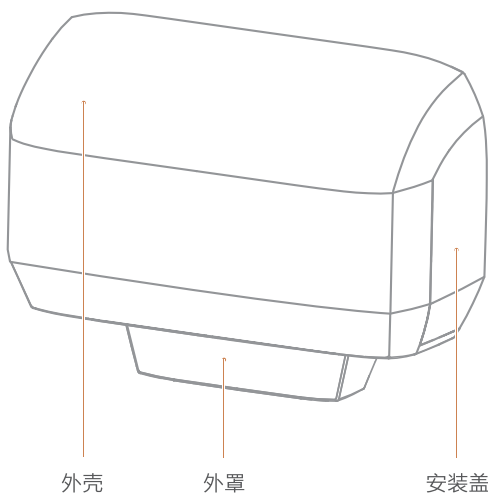

## 附件清单



# 美的智能家电联网指引

安装美的美居App 即刻体验精彩内容

## 智能家电联网指引

### 1 下载安装应用App

扫描右方二维码或在应用市场  
搜索“美的美居”下载并安装App;



### 2 注册登录

在App主界面，点击“+”按钮，  
根据向导完成帐号注册登录；

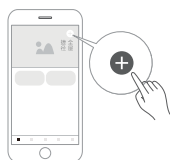

### 3 添加设备

扫描家电机身智能二维码或者  
选择品类型号，进入添加设备向导；



### 4 设备联网

根据App向导提示，为设备连接网络；  
若联网失败请参考App页面提示进行操作。



## 注意事项及联网失败原因排查:

- 为产品联网时，请确保手机尽量接近本产品。
- 根据App提示，如果您的产品仅支持2.4GHz Wi-Fi通信，选择当前家庭Wi-Fi网络时，请注意选择2.4GHz网络。
- 路由器Wi-Fi名称不建议含有中文或特殊字符（包括标点符号，空格等）。
- 建议同一路由器下连接设备数不超过10个，避免因信号不稳定对联网造成影响。
- 若路由器或Wi-Fi名称密码更改，需重复以上过程重新联网。
- 随着产品技术更新，美的美居App内容可能会有所变更，实际以美的美居App内展示向导为准。

## 首次使用

### Tips

- 为防止电热水器干烧，首次使用前请把内胆储满水。

#### 1 开机

接通电源后，按「」键，启动机器；再按一次关机。



#### 2 调节温度

按「 」键，调节温度。按其他键自动确认或无操作5秒后自动确认。



#### 3 用热水

打开出水阀，即可使用热水。

## 遥控器安装

- 1 将纽扣电池正极朝上放入电池槽内

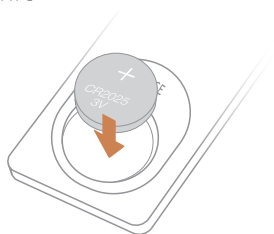

- 2 合上卡槽盖子并将箭头对准 OPEN

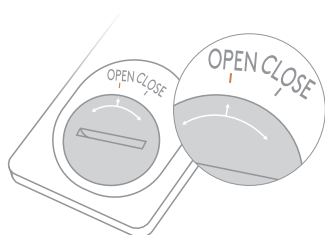

- 3 使用壹元硬币压紧盖子，并顺时针方向旋转

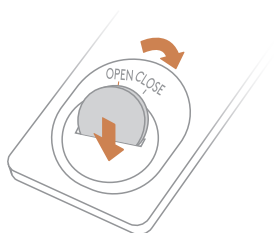

- 4 箭头对准CLOSE即安装成功

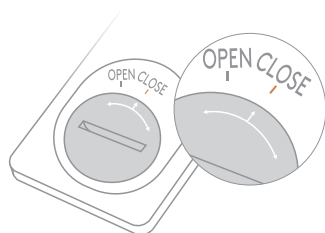



## 操作面板

### Tips

- 由于我们的产品不断升级，如实物与下图存在差异，请以实物为准。

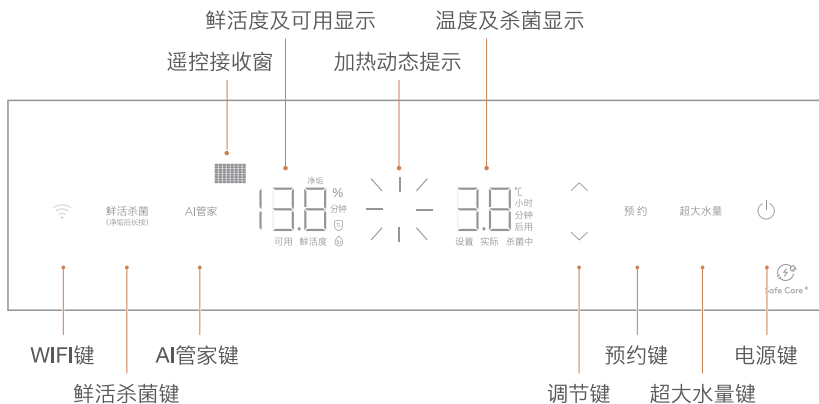

## 显示说明

### 1 WiFi连接「」

- 图标常亮表示已连接WiFi。

### 2 鲜活动度「」

- 表示当前内胆的水质情况，当少于50%建议排水清洁内胆。

### 3 加热保温「」

- 提示热水器加热保温状态：加热时，图标转动；保温时，图标停止转动。

### 4 Ti「」

- 正常通电工作情况下，指示灯点亮，自动启动内胆保护功能。

### 5 杀菌中「」

- 当杀菌中图标点亮时，表示机器正在进行高温杀菌。

### 6 预约洗浴「」

- 屏幕显示时分，提示用户多久后洗浴。

### 7 可用「」

- 显示时间表示在当前花洒出水量下可以洗浴的时长。

### 8 净垢「」

- 净垢图标亮提示内胆需排水清理。

### 9 Sr「」

- 图标常亮表示内胆热水含富锶矿物。

## 功能介绍

### 1 预约

- 1 按「**预约**」键，进入时钟调节状态，对应的预约数字闪烁（此预约为单次预约，且为倒计时预约）  
↓
- 2 按「**∨** **∧**」键对预约时间进行设置，以 1 为单位在 1-24 之间进行循环调节  
↓
- 3 时间设置好后，按「**预约**」键或其他键确认预约设置，或 5 秒后自动确认预约设置（完成设置后再次按预约键取消预约），预约时间结束时机器完成加热，达到设置温度。

### 2 AI管家

自动记录及分析用户每天用水习惯，在用户用水前提前加热热水。



### 3 超大水量

机器将自动选择最大热水水量功能。（开启后请保持洗浴用水过程通电）



### 4 鲜活杀菌

按鲜活杀菌键启动鲜活杀菌功能，首先进行一次高温杀菌，鲜活杀菌图标点亮，加热至80度，之后根据用户的用水情况自动进行杀菌，杀菌启动时鲜活杀菌图标点亮，杀菌周期默认21天，可以通过手机APP修改周期。

当鲜活度少于50%，净垢图标常亮，提示需要进行内胆排水清洁（具体的排水保养方法见第9页“维护保养”说明），手动排水后，长按鲜活杀菌键5秒后，重新计算周期。



## 其他功能

### 1 记忆功能

- 具有记忆功能的机器，断电重新通电后，可自动返回到断电前工作状态。（不包含预约状态）

### 2 省电模式

- 具有省电模式的机器，在保温状态下，无任何按键动作时3分钟后机器自动进入休眠状态，显示屏只显示“实际温度值”。相应工作指示灯及设定温度均不显示，在休眠期间，按任一键，则显示返回到休眠前的显示内容。在预约模式下，机器无休眠功能。

### 3 防冻结保护

- 具有防冻结保护功能的机器，在通电机情况下当系统检测到内胆温度小于或等于6°C时，自动进行加热，大于或等于10°C时，则停止加热。

### 4 安全保护

- 当出现漏电、干烧、超温、传感器故障时，显示屏分别闪烁显示E1、E2、E3、E4，此时系统立即切断电源，各按键均无效；只有故障清除并重新上电，系统恢复正常。

### 5 预约说明

- 预约洗浴时间，是热水器根据内胆容积、功率及温差等，自动计算提前加热时间，保证预约时间到设定时间可加热到设定温度。预约时间到时，由于其它原因（用户提前大量使用热水等），实际温度仍未达到设定温度则延时加热；预约时间结束后，则进入加热/保温状态。

# 维护保养

## 内部保养

通过排水对机器进行内部保养

### ① 排水前准备



净垢图标常亮，提示需要进行内胆排水清洁

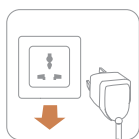

关机，拔掉插头电源

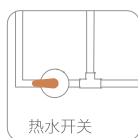

热水开关打到热水端

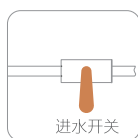

关闭进水开关

### ② 连接排水管排水



排水盖位于产品底部左侧

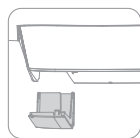

拧下螺钉，打开排水盖

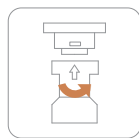

将排水管头部对准排水阀向右拧紧，因热水器里的水温度较高，请将排水管拉长至贴近地面，以防止烫伤。



将排水阀手柄往下拉90°，此时即可排水，根据您的电热水器容量大小将持续15-25分钟（注意：排水过程中严禁转动排水管，以免排水管脱落从而导致水溅到人身上）



### 3 冲洗内胆（注：反复多次效果更佳）



等排水管不再有水排出

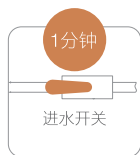

打开进水开关冲刷约1分钟后关闭进水开关



将排水阀手柄往上推90°，此时排水完成

### 4 排水结束

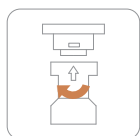

向左旋转取下排水管

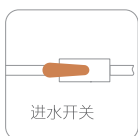

打开进水开关



花洒出水正常时表示热水器已注满水（未注满花洒不出水或水量很小）



关闭热水开关



长按5秒，保养清洁完成

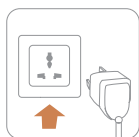

接通电源

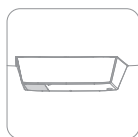

确保排水阀无滴漏，将排水盖装回原位置，并用螺钉拧紧（排水盖如果没有安装好，开机后屏幕只显示鲜活度图标，其余功能按键不能操作）

#### Tips

---

- 请务必在内胆温度低于40°C的情况下进行排水，避免烫伤。
  - 由于电热水器内胆是封闭式的，排水时空气从排水管进入内胆中，此过程出现水流“虹吸”属于正常现象。
  - 排水完毕，请务必确保排水阀完全关闭，排水阀处无滴漏。
  - 禁止通电状态下进行排水操作。
  - 排水完毕后务必把内胆充满水后才能通电，防止发热管干烧。
- 

## 外部保养

用湿布蘸取少量中性清洗剂轻轻擦拭，不要使用汽油、酒精或酸性溶液等化学溶剂。最后用干布擦干，保持电热水器干燥。

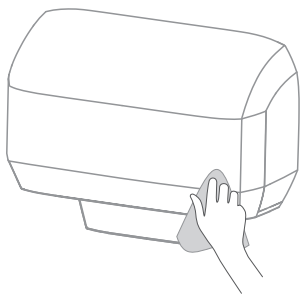

# 产品参数

型号	CFES6032	
额定电压	220V~	
额定功率	3200W	
设置温度	30°C~75°C	
额定水压	0.75/0.8MPa	
额定频率	50Hz	
电器类别	I类	
防水等级	IPX4	
容量 (L)	60	
尺寸 (mm)	A	447
	B	447
	C	700
能效等级	1级	
24小时固有 能耗系数( $\epsilon$ )	$\leq 0.6$	
热水输出率( $\mu$ )	$\geq 90\%$	

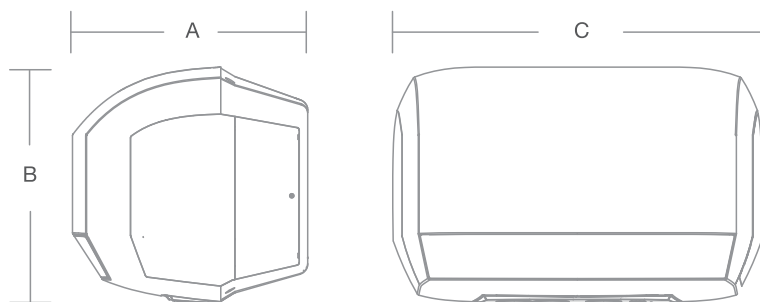

## 无线电发射模块已通过国家SRRC核准

本设备包含型号无线电发射模块核准代码如下表:

SRRC核准代码	设备型号	SRRC核准代码	设备型号
CMIT ID:2018DP5130	MMBQ13	CMIT ID:2019DP11042	MDA1L11-3
CMIT ID:2019DP0665	MMKV21-150Z	CMIT ID:2018AP9382	MM3SB1150Z

# 维修服务

## 异常自检

### Tips

· 显示异常原因请先自行判断，若不能处理则委托当地经销商或本公司特约服务网点来维修。

现象	可能的原因	排除方法	
插上电源，屏幕上无任何显示	电源故障	请等待恢复供电	
	限温器动作	通知专业维修人员维修	
	电源板故障	通知专业维修人员维修	
显示E1	漏电故障	保证热水器内注满水，拔掉电源插头五分钟后，重新插上电源插头，如不能恢复正常，则应通知专业维修人员维修	
显示E2	干烧故障		
显示E3	超温故障		
显示E4	温度传感器故障		
显示E5	通讯故障		
显示E6	胆外顶部传感器信号故障		
显示E7	胆外底部传感器信号故障		
显示E8	进水传感器故障		
显示Eb	电子阳极没有正确工作		
显示E9	自动排水故障	系统断电，升高水压或疏通管路后重新上电排水，或者通知专业维修人员维修	
出水为冷水	显示屏无显示	变压器保护	1.等待通电;
		1.停电; 2.限温器动作	2.通知专业维修人员维修
	加热温度低/出热水量少	当前设置温度偏低	设置温度调高
		1.混水阀;	1.调节混水阀;
		2.限温器动作	2.通知专业维修人员维修
热水出口不出热水	自来水停水	等待自来水供水正常	
	水压太低	待水压升高时再使用	
	自来水进水阀未打开	打开进水阀	
	混水阀故障	更换混水阀	
漏水	各管口连接位置密封不好	把连接口处密封好	
警示灯亮	地线带电	立刻停止使用并通知专业维修人员维修	
	产品漏电且地线断开		
遥控不灵	电池没电	更换电池	
	未对准面板遥控接收窗口	对准遥控接收窗口	



# 环保清单

产品中有毒有害物质或元素的名称及含量

部件名称	中国RoHS物质或元素					
	铅(Pb)	汞(Hg)	镉(Cd)	六价铬(Cr(VI))	多溴联苯(PBBs)	多溴二苯醚(PBDEs)
标贴件	○	○	○	○	○	○
WiFi模块	○	○	○	○	○	○
安全阀	X	○	○	○	○	○
保温棉	○	○	○	○	○	○
显示板组件	○	○	○	○	○	○
电源板组件	○	○	○	○	○	○
内胆组件	○	○	○	○	○	○
五金部件	X	○	○	○	○	○
ABS外壳	○	○	○	○	○	○
HIPS端盖	○	○	○	○	○	○
HIPS外罩	○	○	○	○	○	○
ABS面板	○	○	○	○	○	○
发泡料	○	○	○	○	○	○
保温泡沫	○	○	○	○	○	○
进出水管组件	X	○	○	○	○	○
装饰件	○	○	○	○	○	○
防电墙水管	X	○	○	○	○	○
内部连接线	○	○	○	○	○	○
电源线	○	○	○	○	○	○
加热器组件	X	○	○	○	○	○
排水阀	X	○	○	○	○	○
镁棒	○	○	○	○	○	○
螺钉	X	○	○	○	○	○
过滤器组件	X	○	○	○	○	○
防电闸电源线	○	○	○	○	○	○

部件名称	有毒有害物质或元素					
	铅(Pb)	汞(Hg)	镉(Cd)	六价铬 (Cr(VI))	多溴联苯 (PBBs)	多溴二苯 醚(PBDEs)
安装盖	○	○	○	○	○	○
包装袋	○	○	○	○	○	○
绝缘板	○	○	○	○	○	○
铝箔纸	○	○	○	○	○	○
指示灯	○	○	○	○	○	○
扎带	○	○	○	○	○	○
旋转开关	X	○	X	○	○	○
微动开关	○	○	○	○	○	○
遥控器	○	○	○	○	○	○
导流板	○	○	○	○	○	○
水温表	X	○	○	○	○	○
温控器	○	○	X	○	○	○
限温器	○	○	X	○	○	○
旋钮	○	○	○	○	○	○
漏电保护插头	X	○	X	○	○	○

物质或元素	铅(Pb)	汞(Hg)	镉(Cd)	六价铬 (Cr(VI))	多溴联苯 (PBBs)	多溴二苯 醚(PBDEs)
GB/T26572 含量要求	≤0.1%	≤0.1%	≤0.01%	≤0.1%	≤0.1%	≤0.1%

备注:

- 1、○表示该有害物质在该部件所有均质材料中的含量均在GB/T26572规定的限量要求以下;
- 2、×表示该有害物质至少在该部件的某一均质材料中的含量超出GB/T26572规定的限量要求,且在豁免范围内。

# 安装指引

## 安装注意事项

- 选好适合的位置后，确定2个带钩膨胀螺栓（随机附送）安装孔的位置。用与膨胀螺栓尺寸相匹配的冲击钻头，打两个相应深度的孔，再插入螺栓，拧紧螺栓使螺栓牢固的固定在墙壁上。（注意：热水器右侧预留不小于400mm的空间，方便日后维修）
- 使用插座前要检查火线和零线的相位正确，地线接地可靠。为了减少管路热量损失，电热水器的安装位置应与用水点尽量靠近。
- 在墙壁上钻孔时，必须确保避开墙内埋设的电线、水管或煤气管道。

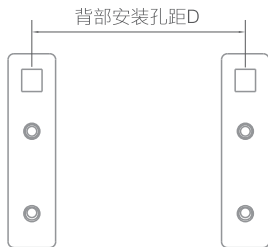

型号	CFES6032
孔距D (mm)	210

## 安装步骤

- 1 将拆包后的整机竖直放

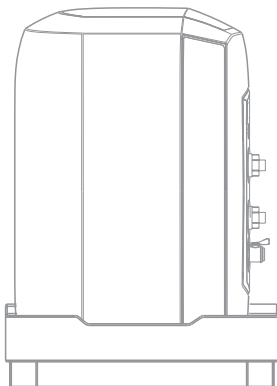

- 2 在防电墙进出水管外螺纹处缠绕一些生胶带，把弯头、水流传感器和安装阀先后螺纹连接固定到进水管路上，再把另一个弯头螺纹连接到出水管上，螺纹连接处缠绕生胶带密封，水流量传感器和温度传感器连接线插到对接线插上

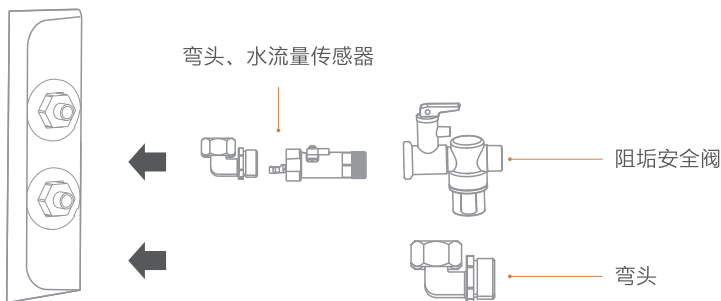

- 3 从附件中取出外罩组件，拆掉螺丝取下排水盖，微动开关连接线插接到线插上，然后外罩斜穿过排水阀手柄，外罩卡扣扣到前壳扣位上，再打上螺钉固定，最后装上排水盖并螺钉固定

- 4 阻垢安全阀：首先关闭热水器进水阀并将热水器中的水排空；用扳手夹住阻垢组件的两个平面，逆时针旋转扳手将阻垢组件整体旋出；更换新的阻垢组件，装入阀体，顺时针旋紧，即完成阻垢组件的更换；最后开启热水器进水阀。（注意保持安全阀孔朝下，以保证水能从泄压孔中顺利流出，连接到安全阀的泄水软管要连续向下倾斜安装在无霜的环境中，并且必须保证与大气相通，切勿堵塞，并定期动作压力释放装置，以去掉碳酸钙沉积并证明装置没有堵塞）

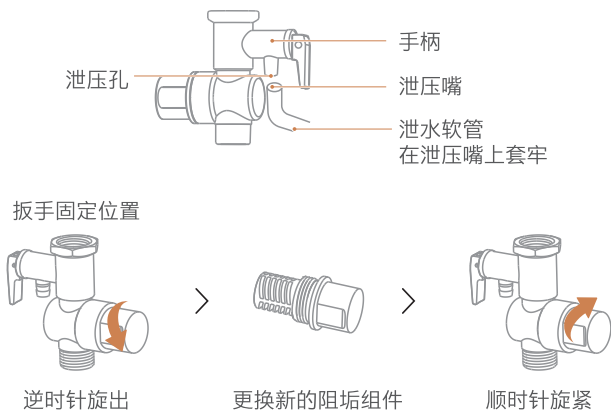

- 5 安装热水器所需要的插座规格为：交流电压250V，电流16A（2100W～3200W产品），电流10A（少于2100W产品）；所述插座应固定于热水器机身右侧0.9m以内的位置，以确保机器的电源线直接与插座配合。

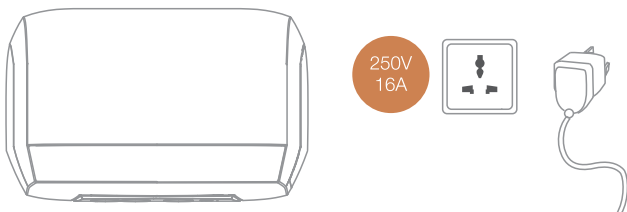

- 6 用户给热水器供电的连接线线径应满足以下要求：

序号	热水器功率	线径要求
1	1500W	线径至少使用1.0mm <sup>2</sup>
2	2100W	线径至少使用1.5mm <sup>2</sup>
3	3000W	线径至少使用2.5mm <sup>2</sup>
4	3200W	线径至少使用2.5mm <sup>2</sup>

# 保修须知

尊敬的用户：

感谢您使用COLMO热水器产品，我公司按照《中华人民共和国消费者权益保护法》的有关规定为您提供优质的服务。

一.您可凭正规商场提供的本机有效购机发票原件享受我公司为您提供的以下服务：

- 1.整机包修10年，遥控器、镁棒包修一年。
- 2.热水器使用寿命以国家相关规定为准。
- 3.家用热水器不能用作商业用途，否则整机及主要配件的保修期为半年。
- 4.包修期限一律以发票购买日期为准开始计算。

二.下列情况，不属于免费包修服务范围，我公司可向您提供有偿收费服务。

- 1.超过我公司规定的三包有效期，经修复仍可继续用。
- 2.由于用户自身原因运输、保管不善而损坏或未按说明书要求进行操作而损坏。
- 3.未经我公司许可，自行拆动的或经非本厂保修点修理后的产品。
- 4.不能出示正规商场提供的本机有效购买发票或发票涂改的产品。

三.产品已超过国家规定使用寿命期限的发生性能故障后，我公司不再提供相关修理服务，请参照国家相关废旧家电报废政策对产品进行更新换代，旧机应无害化报废处理不得再流向市场。

## 温馨提示

如果您家有时停水，请在停水后断电。在再次通电之前请打开热水阀门，并将混水阀调至最大热水档处，待喷头喷出水后关闭阀门。表明内胆注满水，然后通电，并按照后期排水指引排空热水器中的储水。这样可以延长加热器的使用寿命。

您的热水器如有异常情况，不能正常使用时，请按“故障及其处理方法”逐一进行检查处理，如仍处理不好或有不明白的地方请与本公司指定特约维修部或本公司驻各地区的服务中心联系。在未设有维修网点的地区，若有问题也可直接与我公司技术服务中心联系。如来信，请留下您的联系电话，以便您能尽快得到回复。如果您的住所是高层建筑，自来水压力接近或者超过额定压力（例如：大于0.75/0.8MPa），建议您联系我们售后购置限压阀，这样既可以保证热水器可靠使用，不至于发生泡地板类似事故，又可以保证热水器使用寿命。







# 保修卡

# COLMO

相关信息「用户填写」

用户姓名		发票号码	
购买商店		购买日期	
产品型号		产品编号	
当地维修网点电话			

## 维修记录

维修日期	
故障内容及处理情况	
维修单位	
维修人员签名	

## 服务承诺

在购买本公司产品时，请立即填写此保修卡，请妥善保管保修卡，消费者不必将其寄回本公司。维修时请携带保修卡及有效发票正本。

产品如有故障，请与本公司的特约服务网点联系。

电热水器实行整机包修十年（仅适用于家庭使用的产品），（镁棒、遥控器）包修一年。包修期的起始日期以产品发票开票日期为准。

凡属下列情况之一的，不属包修范围：

- 1 用户搬运、使用、保管、维护不当而损坏，或人为损坏；
- 2 非本公司特约服务网点维修，或用户自行拆卸、维修；
- 3 产品附件（如进水管、固定支架等）、印刷品（如说明书、快速指导手册等）和赠品等损坏；
- 4 使用非我公司产品标配的赠品与配件造成的损坏；
- 5 发票上所填写的型号与产品机身型号不符或涂改；
- 6 非家庭使用「如经营、商用、公司集体」的产品；
- 7 超出包修期；
- 8 无有效购机凭证；
- 9 因不可抗力造成损坏；

\* 不属于包修范围的产品，COLMO服务人员提供有偿的上门服务，服务费用（包括上门费用、维修费用和配件费用）。费用标准以维修人员出示的COLMO统一收费标准为准，并由服务人员开具发票，否则可以拒绝付费。

**售后服务热线: 400-969-9999**

在购买本公司产品时，请立即填写此保修卡请妥善保管保修卡，消费者不必将其寄回本公司。维修时请携带保修卡及有效发票正本。



# 产品安装服务卡

# COLMO

## 产品信息

产品名称及型号

产品购买日期

机身条码

## 服务单位信息

名称「盖章」

联系电话

安装人员签名

## 用户信息

用户姓名

联系电话

家庭住址

用户签名

## 安装服务内容

1 产品安装管路连接处无漏水

是  否

2 产品通电工作正常，显示屏无显示故障代码

是  否

3 遥控工作正常

是  否

4 产品功能使用演示清楚

是  否

5 注意事项讲解到位：

- ◆活水清理时先断电，清理后产品上水直至花洒正常喷水再通电，防止干烧保护，延长加热器寿命
- ◆按下遥控器任一按键，指示灯不闪，说明遥控电池没电，需更换电池
- ◆安全阀泄压正常保护，延长产品使用寿命
- ◆水压波动和多路用水会影响花洒出水大小
- ◆电源插接到位，显示屏“叮”响一声

是  否

日期： 年 月 日





本产品已根据《市场监管总局 工业和信息化部关于发布<电器电子产品有害物质限制使用合格评定制度实施安排>的公告》，采用了国推自愿性认证完成合格评定。

产品执行标准:

GB 21519—2008《储水式电热水器能效限定值及能效等级》

T/CHEAA 0003-2018及其第1号修改单《储水式电热水器的安全使用年限》

GB 4706.1—1998《家用和类似用途电器的安全 第一部分 通用要求》

GB 4706.12—2006《家用和类似用途电器的安全 储水式热水器的特殊要求》





COLMO服务



电子说明书

产品名称：储水式电热水器

型号：CFES6032

制造商：上海科慕电器有限公司

制造商地址：上海市崇明区绿华镇新建公路799号2幢1层  
188-62室（上海绿华经济开发区）

生产厂：芜湖美的厨卫电器制造有限公司

生产厂地址：安徽省芜湖市经济技术开发区东区万春东路

版本号：202101 RoHS A版

技术要求：

- 1.印刷颜色为四色印刷，封面logo烫纯黑金；
- 2.材料：封面、封底200克哑粉纸表面过哑膜（过膜后223g/m<sup>2</sup>），内页128克哑粉纸；
- 3.骑马装订，尺寸：120\*200mm，公差±3mm，28P；
- 4.此处打针线孔

产品安装服务卡 COLMO

产品信息

产品名称及型号	
产品购买日期	
机身条码	[ ]

服务单位信息

名称「盖章」	
联系电话	
安装人员签名	

用户信息

用户姓名	
联系电话	
家庭住址	
用户签名	

日期： 年 月 日