

清洁保养

尘杯拆卸安装及清理

⚠注意

为保持吸尘器吸力，请定期清理灰尘。

尘杯拆卸

机器如图放置，一只手按压释放按钮，同时另一只手握住尘杯向外取出尘杯。

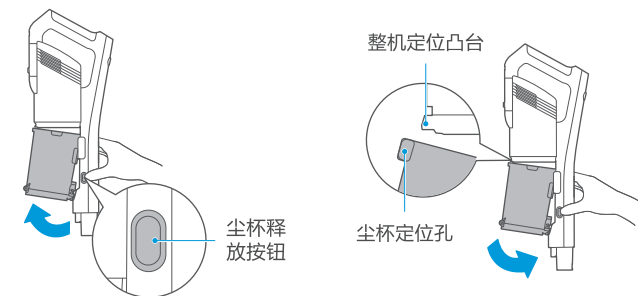

尘杯清理

按下按钮，尘杯底盖自动打开，实现一键倒尘。

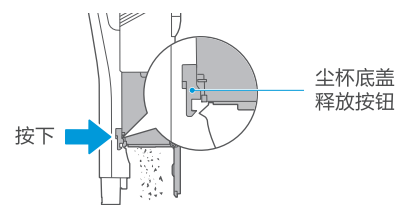

尘杯安装

尘杯定位孔与整机定位凸台对准后，用力向内推入尘杯，听见咔嚓声装上尘杯。

清洁保养

过滤器组件拆解及清理

⚠注意

1. 各过滤部件清洗后必须干燥后方可装回使用，建议通风处晾干24小时确保彻底干燥后再使用；
2. 必须确保各部件安装到位，否则会引起产品故障；
3. 不可将水渗入吸尘器电器元件内，否则可能会引起产品故障。

1. 用手捏住两边筋位将过滤器组件轻轻从尘杯组件中取出；

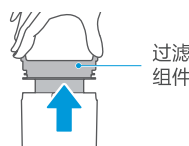

3. 按图所示旋转取下旋风器并清理；

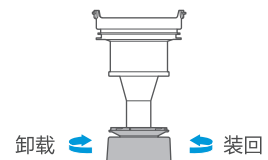

5. 水洗后需要充分晾干，然后按照拆卸相反顺序装回尘杯内。

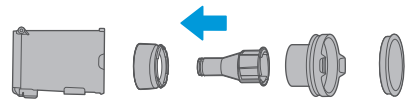

2. 取出过滤海绵，并拍打；
(过滤棉不可反向拍打)

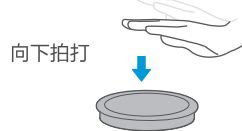

4. 将过滤棉、旋风锥、尘杯杯身放在水龙头下冲洗；



清洁保养

电动地刷拆解及清理

⚠注意

1. 为避免影响电动地刷运转，当滚刷、轮子被缠绕或脏污时，请进行清洁保养；
2. 拆解保养时，请务必停止电动地刷运转；
3. 地刷部分不建议水洗，缠绕毛发可用剪刀或者刀片清理，粘在滚刷上的灰尘可以用毛刷清理。

1. 按压按钮，卸下电动地刷；

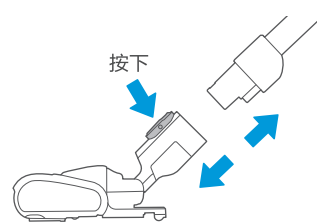

2. 向上推滚刷压盖按钮打开滚刷压盖，并向上提起滚刷压盖，提起压盖后取出滚刷进行清洁，清洁完毕后按照拆卸步骤装回。

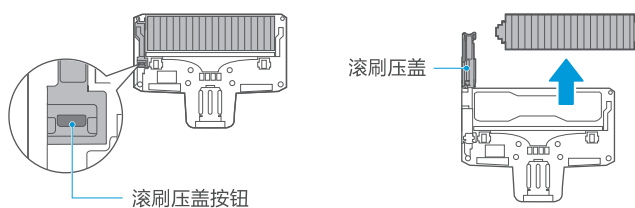

清洁保养

电动床刷拆解及清理

⚠注意

1. 当灰尘堵塞住电动床刷风道时，请使用一次性筷子等去除；
2. 除了底盖外，其它不能用水清洗；
3. 运行过程中，请勿触摸底部转动的滚刷；
4. 为避免影响电动床刷运转，当滚刷被缠绕或脏污时，请进行清洁保养。

1. 按压按钮，卸下电动床刷；

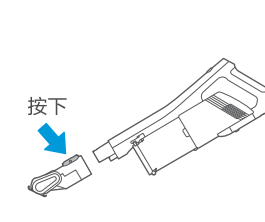

2. 按图方向旋转盖板，然后取出盖板，拿出滚刷，去除滚刷上的毛发，按照以上拆卸步骤装回；

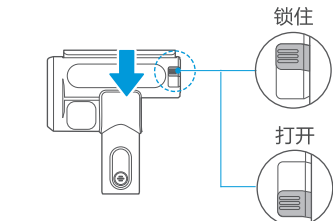

3. 用一次性筷子缠绕纸巾或者布条，把内部擦拭干净。如果滚刷缠绕毛发，用剪刀沿着滚刷剪断，然后清洁干净即可清洁完成后，按照以上拆卸步骤装回。

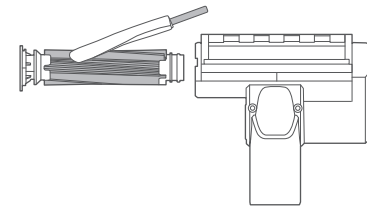

快速入门指南

美的真空吸尘器



微信扫描二维码，获取电子说明书

使用前请仔细阅读本手册，并妥善保管



产品简介

安装及部件介绍

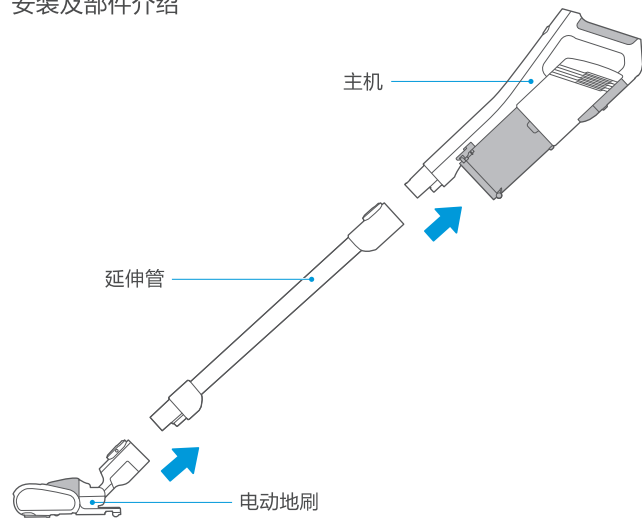

配件清单

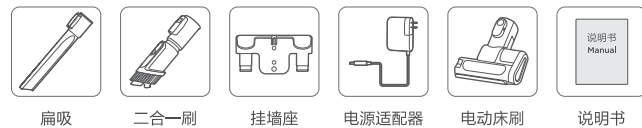

提示

1. 当清洁高的地方，附件可安装在延伸管上；
2. 电动地刷可适配湿拖水箱附件，水箱可另行购买。

功能操作

挂墙座安装及使用

1. 挂墙座水平放置墙面上，并用两颗螺钉固定；

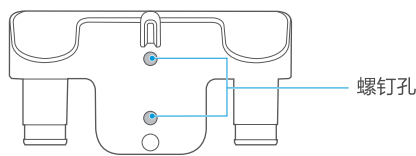

2. 机器处于关机状态，将主机（背面）挂钩孔处平稳对准挂墙座挂钩。

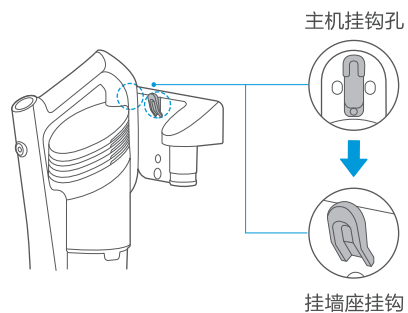

功能操作

电池充电

注意

1. 出厂时电池未充电，在使用前请务必将电池充满；
2. 请勿在5℃以下和40℃以上的环境充电；
3. 运行过程中产品电量不足，电池电量指示灯闪烁提醒；
4. 当出现整机的续航明显变短，充电时间变长情况时，请专业人员更换电池，请勿自行拆装机器，以免发生危险。

序号	操作说明
1	把主机平稳放置挂墙座上；
2	电源线一端插头连接插座、另一端插入主机电池包尾部的充电端口，电量指示灯闪烁，电量充满一段时间后，指示灯熄灭；
3	充电时间：4-6小时， 放电时间：高档长达10分钟左右，中档长达20分钟左右，低档长达45分钟左右。

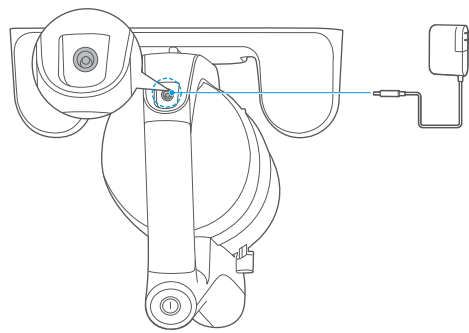

功能操作

清扫

注意

1. 为避免堵塞风道，请先清理区域内大块垃圾（如大纸片、包装膜等）；
2. 请勿在5℃以下和40℃以上环境下使用和保管电池；
3. 废弃本产品时，请将电池从整机上拆下；
4. 严禁改造整机、附件以及适配器或电池；
5. 电池型号:BP25220I。

序号	操作说明
1	按一次“开关按钮”开始清扫；
2	再按一次“开关按钮”停止清扫；
3	当灯1，灯2，灯3全部闪烁时为报警指示，需要找专业人士维修；
4	满电开机默认中档（灯1，灯2，灯3均亮），按一次“调速按钮”为高档（灯1，灯2亮，灯3蓝色），再按一次“调速按钮”为低档（灯1，灯2亮，灯3灭），调速功能按“中、高、低”顺序依次循环。
5	充电时电量指示：当指示灯1，灯2中的一个闪烁时为电量低，需继续充电，当指示灯1，灯2均亮为电量充满，充满一段时间后均灭；
6	工作（放电）时电量指示：当指示灯1，灯2均亮显示电量充足，可以使用，当指示灯1闪烁或灯2灭时显示电量低请及时充电。

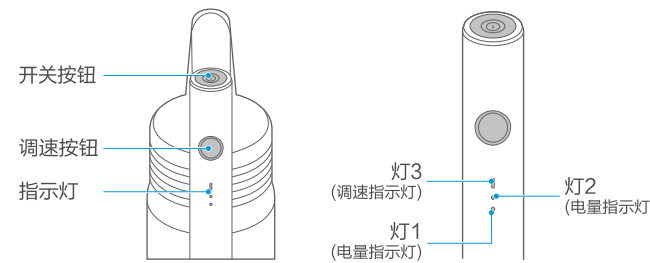

微信扫一扫，服务立马到

Q5

TEL 400-8899-315

江苏美的清洁电器股份有限公司
地址：苏州市相城经济开发区漕湖大道39号
编码：215000
网址：www.midea.com
版本号：Q510-06-R1.0
物料编码：16175000005542

本资料上所有内容均经过认真核对，如有任何印刷错漏或内容上的误解，可向本公司咨询。
注：产品若有技术改进，会编进新版手册中，恕不另行通知。产品外观、颜色如有改动，以实物为准。