

# 保修卡

相关信息 (用户填写)			
用户姓名		常用电话	
通讯地址			
产品型号		产品编号	
购买店铺		购买日期	
维修点		发票号码	
维修记录			
故障内容			
处理详情			
维修单位名称			维修单位电话
维修日期			维修员签名

## 维修电话: 400-8899-315

在购买本公司产品时, 请立即填写此保修卡; 请妥善保管保修卡, 消费者不必将其寄回本公司; 维修时请携带保修卡及有效发票正本。

## 服务承诺

产品如有故障, 请与本公司当地经销服务网点或客户服务中心联系。

按国家"新三包法"规定, 享受三包服务。

工程类产品 (如壁扇、吊扇、楼顶扇), 整机包修一年, 主电机包修三年;  
其他风扇产品整机包修一年, 主电机包修十年。

属下列情况之一的, 不享受三包服务, 但可付费修理:

1. 消费者因使用、维护、保管不当造成损坏的;
2. 非承担三包修理者拆动造成损坏的;
3. 无保修卡及有效发票的;
4. 保修卡与修理产品型号不符合或者涂改的;
5. 因不可抗力造成损坏的。

维修时请出示发票。

保修期的起始日期以产品发票日期为准。

超过保修期或不属于免费维修的产品, 本公司维修中心仍竭诚为您服务。

型号: FM3009-Y、FM3012-Y、FM3015-Y、FM3018-Y、FM3020-Y

广东美的环境电器制造有限公司

地址: 广东省中山市东凤镇东阜路和穗工业园东区28号

邮编: 528425

版本号: 1.0

网址: www.midea.com



微信扫一扫, 服务立马到

# 使用说明书

风幕机

1 打开微信扫一扫, 扫描二维码, 进入美书小程序



微信扫描二维码, 获取电子说明书

使用前请仔细阅读本说明书及电子说明书, 并妥善保管

2 查找产品专属电子说明书 (两种方式选其一)

方法一: 扫描条码



69数字开头条码见包装箱

方法二: 输入产品型号



型号见机身铭牌

3 使用小贴士 (推荐)

点击“添加收藏”后, 可在美书首页“我的收藏”处直接查阅



添加收藏  
收藏后美书  
可直接查阅



我的收藏  
收藏后美书在  
此处直接查阅

## 产品简介

### ⚠注意

- 说明书图片仅供参考，具体以包装箱内实物为准。

### 外型及安装尺寸

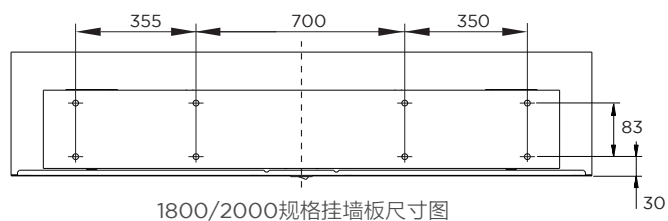
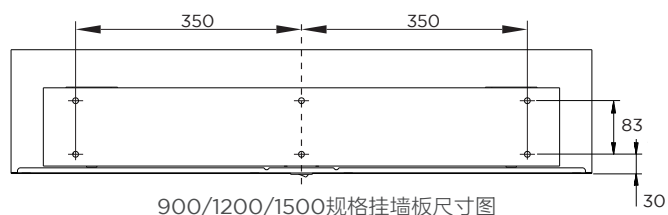
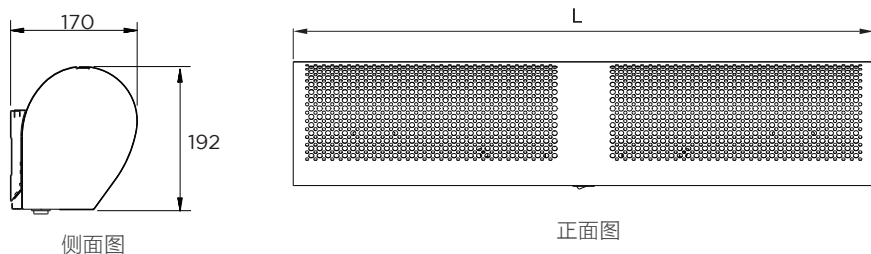

单位: mm

型号	L
FM3009-Y	900
FM3012-Y	1200
FM3015-Y	1500
FM3018-Y	1800
FM3020-Y	2000

## 产品概述

FM系列贯流式自然风型风幕机是本厂累积多年的生产、技术经验和吸收国内外先进技术研制的新产品，产品外型独特、美观、大方。控制部分采用简易式干秋开关或电子遥控控制，操作简单，使用安全。风轮经专业优化设计，用特殊塑料材料和铝合金制造而成，具有运行平稳、噪音低等特点。本产品适用于安装在商场、宾馆、剧院、写字楼等等出入口上方，能保持室内空气的清新和提高空调效能，也具有防尘、防蚊蝇的作用，是空调场所必备的理想产品。

## 使用说明

### ⚠注意

- 在确保供电电压正确及安装牢固的前提下可按下面方法操作。

- 1 按干秋开关位置1，风机低速运转。
- 2 按干秋开关位置2，风机高速运转。
- 3 按干秋开关位置0，风机停止运转。

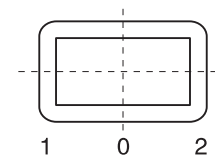

# 安装说明

- 1 如图一所示:松开挂墙板底边的螺钉,把挂墙板卸下。
- 2 如图二所示:按挂墙板尺寸图在墙上打孔,先将膨胀螺栓紧固在混凝土内,然后把挂墙板装于螺栓上,最后拧紧螺母固定。
- 3 如图三所示:将本机挂于挂墙板上,并检查是否正确、牢固,然后用卸下的螺钉重新紧固。

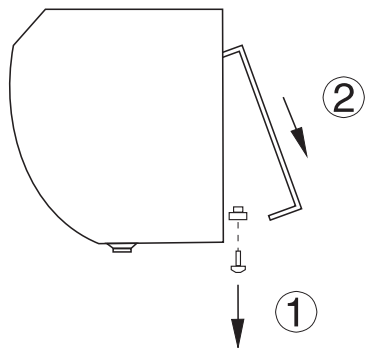

(图一)

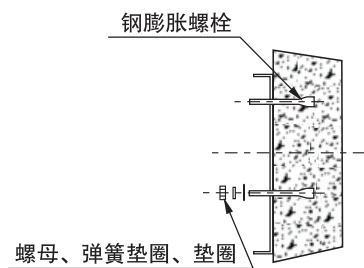

(图二)

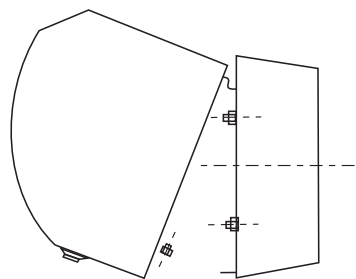

(图三)

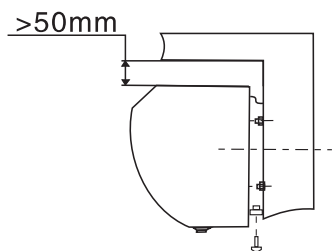

(图四)

# 产品参数

产品型号	额定电压	额定频率	出风口风速 (m/s)		电机输入功率 (W)		外形尺寸 (mm)
			高档	低档	高档	低档	
FM3009-Y	220V~	50Hz	11	9	110	95	900x170x192
FM3012-Y	220V~	50Hz	11	9	135	120	1200x170x192
FM3015-Y	220V~	50Hz	11	9	165	155	1500x170x192
FM3018-Y	220V~	50Hz	11	9	170	156	1800x170x192
FM3020-Y	220V~	50Hz	11	9	210	175	2000x170x192

执行标准: GB4706.1 GB4706.27 GB4343.1 GB17625.1

# 电器原理图

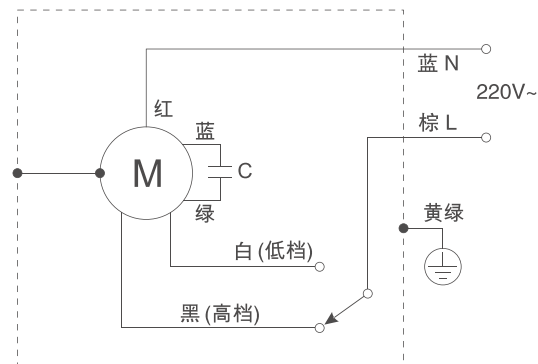

## 环保清单

部件名称	有害物质					
	铅 (Pb)	汞 (Hg)	镉 (Cd)	六价铬 (Cr(VI))	多溴联苯 (PBB)	多溴二苯醚 (PBDE)
电机	×	○	○	○	○	○
五金件	○	○	○	×	○	○
塑胶外壳	○	○	○	○	○	○
电子件及其他部件	○	○	○	○	○	○

本表格依据SJ/T 11364的规定编制

○：表示该有害物质在该部件所有均质材料中的含量均在GB/T 26572规定的限量要求以下。

×：表示该有害物质至少在该部件的某一均质材料中的含量超出GB/T 26572规定的限量要求。

## 维修保养须知

- 1 对风机清洁前，必须确保先切断电源。
- 2 禁止改动内部接线或改装本产品。
- 3 禁止用水或其它液体清洗电器部件（如开关、电机等）。
- 4 请勿使用任何会损坏表面的研磨工具和溶剂清洁风机。
- 5 请不要把风机的塑料零件放入高于60℃的热水中浸洗。
- 6 产品电机一般在使用一年后，应在电机前、后轴承处加注润滑油（滚珠轴承电机除外）
- 7 电机在运行中如发现故障，应切断电源，请维修人员检查维修。

## 安全警示

### 安全注意事项

- 使用环境：①海拔1000米以下；②相对湿度≤90%。
- 禁止安装浴室等湿气较多的地方及产生高湿度蒸气的地方。
- 禁止安装风幕机在附近有窗帘等易燃物的地方。
- 禁止安装有爆炸性气体和有腐蚀性物质的地方。
- 禁止安装在容易产生油烟，粉尘的地方。
- 请安装于结实的地方，禁止安装在凹凸不平的平面上，以防止因运行产生振动，保证其安全性，本机应安装在室内，严禁安装室外，以防雨水等侵入到产品内部。
- 当门的宽度比风幕机宽时，可由多台机组合的方式安装，每台机之间保持距离20-50mm。
- 对于隔墙扇，不可安装于窗户或墙壁外。
- 安装前应由专业电工根据本机的输入功率选择合适的电线和开关。
- 如果电源线损坏，为了避免危险，必须由制造商、其维修部或类似部门的专业人员更换。
- 拆下防护外壳前必须确保风幕机与电源断开。
- 必须严格按照说明书的要求进行接线和安装。
- 特殊人群（如儿童、老年人、残疾人等）应在对其负有安全责任人员的监护下安全使用产品。
- 儿童应该被监护，以保证他们不玩耍本产品。
- 打算安装于较高位置上的风扇，其叶片应高于地面2.3m以上；风幕机安装高度不得低于2.3m。
- 对于管道扇和隔墙扇，必须注意避免气体从敞开的气道或其他燃烧燃料的设备回流进室内。

 可能造成轻伤或者财产损失的事项

- 人离开机器时或机器在不使用状态下，要关掉电源及拔掉电源插头。
- 使用前，请先检查所用电压是否与产品标识的电压相同。
- 使用前需要先检查电源线以及插头是否破损。如果电源线损坏，为了避免危险，必须由制造商、其维修部或类似部门的专业人员更换。